



AVENTAGE

AV-modtager

RX-A880

Brugervejledning

musicCast

-
- Denne enhed er et produkt til afspilning af video og musik i hjemmet.
 - Denne vejledning forklarer forberedelser og aktiviteter til de daglige brugere af enheden.
 - Læs den medfølgende vejledning "Hurtig startguide" inden brug af enheden.

INDHOLD

INDEN BRUG AF ENHEDEN 8

Sådan bruges denne vejledning..... 8

Sådan bruges denne vejledning..... 8

Kontrol af tilbehør..... 8

Kontrol af tilbehør..... 8

Brug af fjernbetjeningen..... 9

Sæt batterierne i fjernbetjeningen..... 9

Rækkevidde på fjernbetjeningen..... 9

FUNKTIONER 10

Hvad du kan gøre med enheden..... 10

Navne og funktioner..... 12

Navne og funktioner på frontpanelet..... 12

Delnavne og funktioner på frontpanelet..... 14

Delnavne og funktioner på bagpanelet..... 15

Delnavne og funktioner på fjernbetjeningen..... 16

KLARGØRING 17

1 Tilslutning af højttalere..... 17

Navne og funktioner for højttalere..... 17

Højttalersystemer og højttalere der skal tilsluttes..... 18

Krav til højttaler..... 18

Indstilling af højttalerens impedans..... 19

Kabelkrav..... 19

Sådan tilsluttes højttalerne..... 19

Sådan placeres højttalerne (højttalersystemer)..... 21

Avancerede højttalersystemer..... 27

2 Tilslutning af et TV..... 30

HDMI-tilslutning med TV..... 30

HDMI-forbindelse med et andet TV eller en projektor..... 30

3 Tilslutning af afspilningsenheder..... 31

HDMI-forbindelse med en videoenhed, såsom en BD/DVD-afspiller..... 31

Forbindelse bortset fra HDMI med en afspilningsenhed..... 31

Tilslutning til stik på frontpanelet..... 33

4 Tilslutning af radioantennerne..... 34

Tilslutning af FM/AM antenner (undtagen for Storbritannien, Europa, Rusland, Mellemøsten og Australien modeller)..... 34

Tilslutning af DAB/FM antenne (Storbritannien, Europa, Rusland, Mellemøsten og Australien modeller)..... 35

5 Forberedelse til tilslutning til et netværk..... 36

Forberedelse til tilslutning til et netværk..... 36

Tilslutning af et netværkskabel (kabelforbindelse)..... 36

Klargøring af trådløse antenner (trådløs forbindelse)..... 37

6 Tilslutning af andre enheder..... 37

Tilslutning af en ekstern effektforstærker..... 37

Tilslutning af en enhed, der er kompatibel med triggerfunktionen..... 38

7 Tilslutning af strømkablet..... 39

Tilslutning af strømkablet..... 39

8 Vælg et sprog til skærmmenuen..... 40

Vælg et sprog til skærmmenuen..... 40

9 Konfiguration af de nødvendige højttalerindstillinger..... 41

Tildeling af højttaler konfiguration..... 41

Automatisk optimering af højttalerindstillingerne (YPAO)..... 42

YPAO måling ved flere lyttepositioner (multi-måling)..... 44

Kontrol af YPAO måleresultater..... 45

Genindlæsning af tidligere YPAO-justeringer..... 46

Fejlmeddelelser fra YPAO..... 47

Advarselsmeddelelser fra YPAO..... 48

10 Indstilling af MusicCast..... 49

HVAD ER MusicCast?..... 49

Brug af MusicCast CONTROLLER..... 49

Tilføjelse af enheden til MusicCast-netværket..... 49

NYD LYDEN 50

Nyd lydfeltets effekter.....	50
Vælg din foretrukne lydtilstand.....	50
Nyd 3D lydfelter (CINEMA DSP 3D).....	50
Nyd lydombuds-effekter optimeret til indholdet.....	51
Brug af lydombuds-effekter uden surround-højtalere (Virtual CINEMA DSP).....	51
Nyd surroundlyd med 5 højttalere foran (Virtual CINEMA FRONT).....	51
Surround-lyd med hovedtelefoner (SILENT CINEMA).....	51
Ubehandlet afspilning.....	52
Nyd den originale lyd (retlinet dekoder).....	52
Nyd flerkanalsafspilning uden lydombuds-effekter (surround-dekoder).....	52
Nyd ren hi-fi lyd (Pure Direct).....	53
Nyd forbedret baslyd.....	54
Forbedring af baslyden (ekstra bass).....	54
Nyd forbedret komprimeret musik.....	54
Afspilning af digitalt komprimerede formater med beriget lyd (Compressed Music Enhancer).....	54
Nyd Dolby Atmos® og DTS:X™.....	55
Nyd Dolby Atmos® og DTS:X™.....	55
Nyd musik i flere rum.....	56
Afspilning af musik i flere rum.....	56
Tilslutning af Zone2 højttalere.....	56
Betjening af enheden fra Zone2 (fjernbetjening).....	58
Styring af Zone2.....	59
Nyd den samme kilde flere rum (party).....	60

AFSPILNING 61

Grundlæggende afspilningsprocedure.....	61
Grundlæggende procedure for afspilning af video og musik.....	61
Valg af HDMI-udgangsstik.....	62
Skifter information på frontdisplayet.....	62
Produktnavne og funktioner på afspilningsskærmen.....	63
Navne og funktioner på søgeskærmen.....	64

Lytte til FM / AM-radio (undtagen for Storbritannien, Europa, Rusland, Mellemøsten og Australien modeller)..... 65

Indstilling af frekvensintervallerne.....	65
Valg af frekvens for modtagelse.....	66
Valg af en forudindstillet radiostation.....	67
Automatisk registrering af FM-radiostationer (FM Auto Preset).....	67
Manuel registrering af en radiostation.....	68
Nulstilling af forudindstillede stationer.....	69
Nulstilling af alle forudindstillede stationer.....	69

Lytte til DAB radio (Storbritannien, Europa, Rusland, Mellemøsten og Australien modeller)..... 70

Forberedelse af DAB tuning.....	70
Valg af DAB-radiostation til modtagelse.....	71
Valg af en forudindstillet DAB radio station.....	71
Registrering af en DAB-radiostation som forudindstillinger.....	72
Nulstilling af forudindstillede DAB-stationer.....	73
Sletning af alle forudindstillede DAB-stationer.....	73
Visning af DAB information.....	74
Kontrol af modtagestykken for hver DAB-kanal.....	75

Lytte til FM radio (Storbritannien, Europa, Rusland, Mellemøsten og Australien modeller)..... 76

Valg af frekvens for FM-radio modtagelse.....	76
Valg af en forudindstillet FM-radiostation.....	77
Automatisk registrering af FM-radiostationer (FM Auto Preset).....	77
Manuel registrering af en FM-radiostation.....	78
Nulstilling af forudindstillede FM-stationer.....	79
Sletning af alle forudindstillede FM-stationer.....	79
Viser oplysninger om Radio Data System.....	80

Afspilning af musik, der er gemt på en Bluetooth® enhed..... 81

Afspilning af Bluetooth®-musik på enheden.....	81
Nyd lyd ved hjælp af Bluetooth® højttalere/hovedtelefoner.....	81

Afspilning af musik med AirPlay..... 83

Afspilning af iTunes/iPhone musik indhold med AirPlay.....	83
--	----

Afspilning af musik, der er gemt på en USB-lagerenhed..... 84

Afspilning af indhold på USB-lagerenhed.....	84
--	----

Afspilning af musik gemt på mediaservere (pc'er/NAS).....	85
Opsætning af mediedeling på mediaservere (pc'er/NAS).....	85
Afspilning af musik gemt på mediaservere (pc'er/NAS).....	85
Lyt til internetradio.....	87
Valg af en internetradiostation.....	87
Registrering af favorit-internetradiostationer.....	87
Lyt til streamingtjenester.....	88
Lyt til en streamingtjeneste.....	88
Nyttige afspilningsfunktioner.....	89
SCENE-funktion.....	89
Genvejsfunktion.....	92
Konfiguration af afspilningsindstillinger for forskellige afspilningskilder (Valgmenu).....	94
Grundlæggende betjening af indstillingsmenuen.....	94
Elementer i menuen Option.....	95
Justering af tonen i lydudgang.....	96
Automatisk indstilling af lydstyrken baseret på YPAO måleresultater.....	96
Justering af lydstyrken eller opfattelseshøjden for dialoglydene.....	97
Justering af forsinkelsen af Lipsync-funktionen.....	98
Indstilling af Compressed Music Enhancer.....	98
Ret lydforskelle under afspilning.....	99
Indstilling af brug af ekstra bas.....	99
Aktivering af videosignalbehandling.....	100
Valg af en videokilde, der skal udsendes med den valgte lydkilde.....	100
Indstilling af shuffle/repeat indstillinger.....	100
Skifter mellem stereo og mono til FM-radio modtagelse.....	101
Indstilling af forudindstillinger for radiostationer.....	101
Tilføjelse af en internetradiostation til "Favoritter" mappe.....	103
Fjernelse af en internetradio station fra mappen "Favoritter".....	103
Udfører en indledende scanning for DAB radiomodtagelse.....	103
Kontrol af modtagestykken for hver DAB-kanal.....	104
Kontrol af aktuelle statusoplysninger.....	104

Opsætning af højttalerindstillinger.....	110
Indstilling af dit højttalersystem.....	110
Vælger størrelsen af de forreste højttalere.....	110
Indstilling af brug af en centerhøjttaler og dens størrelse.....	111
Indstilling af surroundhøjttalere og deres størrelse.....	111
Vælger layout af surroundhøjttalere.....	112
Indstilling af surround back højttalere og deres størrelse.....	112
Indstilling af brug af presence højttalere og deres størrelse.....	113
Vælger layout af presence højttalere.....	113
Indstilling af lavfrekvenskomponenternes krydsfrekvens.....	113
Indstilling af brug af en subwoofer.....	114
Indstilling af subwoofers fase.....	114
Indstiller afstanden mellem de enkelte højttalere og lyttepositionen.....	114
Justerer lydstyrken for hver højttaler.....	114
Indstilling af equalizeren.....	115
Udsending af testtoner.....	116
Genindlæsning af tidligere YPAO-justeringer.....	116

KONFIGURATIONER 105

Konfiguration af forskellige funktioner (opsætningsmenu).....	105
Grundlæggende betjening af opsætningsmenuen.....	105
Elementer i menuen Opsætning.....	106

Konfiguration af lydindstillingerne..... 117

Kontrol af de aktuelle lydsignaloplysninger.....	117
Aktivering af Lipsync-justering.....	117
Indstilling af justeringsmetoden for Lipsync-funktionen.....	118
Justering af forsinkelsen af Lipsync-funktionen.....	118
Valg af lydprogrammer.....	119
Justerer niveauet for lydbrøddereffekter.....	120
Justering af forsinkelsen mellem direkte lyd og dannelse af presence lydfelt.....	120
Justerer udbredelseeffekten for presence lydbrøddere.....	120
Justering af tabet af presence lydfelt.....	121
Justering af forfaldstidspunktet for den bagerste reflekterende lyd.....	121
Justering af forsinkelsen mellem direkte lyd og reflekterende lydgenerering.....	121
Juster lydstyrken af reflekterende lyde.....	121
Justering af forsinkelsen mellem direkte lyd og dannelse af surround sound lydfelt.....	122
Justering af udbredelseeffekten af surround sound lydbrøddere.....	122
Justering af tabet af surround sound lydfelt.....	122
Justering af forsinkelsen mellem direkte lyd og dannelse af back sound lydfelt.....	122
Justering af udbredelseeffekten af surround sound back lydbrøddere.....	123
Justering af tabet af surround sound back lydfelt.....	123
Valg af surround dekoder, der benyttes i programmet.....	123
Indstilling af brug af Center Spread.....	124
Justerer midterlokalisering (udvidelseeffekt) for frontlydfeltet.....	124
Justering af hele lydstyrken for "7ch Stereo".....	124
Justering af forreste og bagerste lydstyrkebalance for "7ch Stereo".....	124
Justering af venstre og højre lydstyrkebalance for "7ch Stereo".....	124
Justering af højdelydbalancen ved hjælp af presence højttalerne for "7ch Stereo".....	125
Indstilling af Monaural Mix til "7ch Stereo".....	125
Indstilling af dynamisk områdejusteringsmetode.....	125
Indstil grænseværdien for lydstyrken.....	125
Indstilling af startlydstyrken, for når enheden tændes.....	126
Justering af CINEMA DSP 3D effektniveauet automatisk.....	126
Indstilling af Virtual Surround Back Speaker (VSBS).....	126

Opsætning af sceneindstillinger..... 127

Valg af emner, der skal medtages som sceneopgaver.....	127
Omdøb SCENE navn.....	128

Opsætning af video/HDMI-indstillingerne..... 129

Kontrol af de aktuelle video- og HDMI-signaloplysninger.....	129
Indstilling af brugen af videosignalbehandling.....	129
Indstilling af opløsning til udgangs HDMI videosignaler.....	129
Indstilling af et billedforhold til udgang af HDMI videosignaler.....	130
Indstilling af brug af HDMI-kontrol.....	130
Indstilling af lydstikket, der bruges til tv-lydindgang.....	130
Indstilling af brug af ARC.....	130
Sammenkobling af standbytilstandene på enheden og tv'et.....	131
Indstilling af HDMI-lydens udgang fra tv-højttaleren.....	131
Indstilling af den version af HDCP, der bruges på HDMI-indgangsstikkene.....	131
Indstilling af brug af HDMI Standby Through.....	131

Opsætning af netværksindstillingerne..... 132

Kontrol af enhedens netværksoplysninger.....	132
Indstilling af netværksforbindelse (kablet/trådløs).....	132
Indstilling af netværksparametre automatisk (DHCP).....	132
Indstiller netværksparametre manuelt.....	133
Indstilling af brug af netværksstandbyfunktionen.....	133
Indstilling af MAC-adressefilter.....	134
Indstilling af MAC-adresse.....	134
Indstilling af brugen af en Digital Media Controller.....	134
Indstilling af lydstyrken via AirPlay.....	134
Indstiller netværksnavnet for enheden.....	135
Indstilling af strømforbindelseslåsen fra enheden til MusicCast-kompatible enheder.....	135

Konfiguration af Bluetooth®-indstillingerne..... 136

Indstilling af brug af Bluetooth®.....	136
Afslutning af forbindelsen mellem en Bluetooth®-enhed og enheden.....	136
Indstilling af brug af Bluetooth® Standby-funktionen.....	136
Indstilling af brug af lydoverførsel til en Bluetooth®-enhed.....	137
Tilslutning af enheden til en Bluetooth®-enhed, der modtager overført lyd.....	137

Konfiguration af multi zone-indstillingerne.....	138
Kontrol af Zone2 information.....	138
Indstilling af lydstyrkejusteringer for Zone2-udgang.....	138
Indstilling af Zone2-grænseværdien for lydstyrken.....	138
Indstilling af begyndende Zone2-indgangsløden for, når enheden tændes.....	139
Justering af tidsafvigelsen i forhold til hovedzonen.....	139
Skift mellem stereo og monaural til Zone2 udgang.....	139
Indstilling af brug af Compressed Music Enhancer til zone2-udgang.....	140
Justering af tonen til Zone2-udgang.....	140
Indstilling af brug af Ekstra bas til Zone2-udgang.....	140
Justering af lydbalancen for Zone2-udgang.....	140
Omdøb zonenavnet.....	141
Indstilling af brugen for ændring af partystanden på Zone2.....	141
Opsætning af systemindstillinger.....	142
Kontrol af enhedens systemoplysninger.....	142
Indstilling af sprog på skærmen.....	142
Kombinerer lyd fra en anden inputkilde med video fra den aktuelle inputkilde.....	143
Indstilling af inputkilder der springes over ved betjening af tasten INPUT.....	144
Ændrer automatisk de inputkildenavne, der vises på frontdisplayet.....	145
Manuel ændring af de inputkildenavne, der vises på frontdisplayet.....	145
Indstilling af brug af Auto Play-funktionen.....	146
Indstilling af lydprogrammer, der skal springes over, når du bruger PROGRAM-tasten.....	146
Indstilling af funktionen for PROGRAM-tasten på fjernbetjeningen.....	146
Indstilling af enhedens funktioner for RED/GREEN/YELLOW/BLUE taster på fjernbetjeningen.....	147
Justerer lysstyrken på frontpanelet.....	147
Indstilling af omfanget af lydstyrken.....	147
Indstilling af korte beskeder på TV.....	147
Indstilling af det billede, der skal bruges som baggrund på tv'et.....	147
Angiver betingelsen for at TRIGGER OUT-stikket kan virke.....	148
Angivelse af udgangsniveauet for det elektroniske signal, der sendes med hver indgang.....	148
Skift manuelt udgangsniveau for elektronisk signaloverførsel.....	148
Angiver den zone, som TRIGGER OUT- stikkets funktioner er synkroniseret med.....	148
Indstil tiden for auto-standby-funktionen.....	149
Indstilling af brug af øko-tilstanden.....	149
Forebyggelse af utilsigtede ændringer af indstillingerne.....	149
Opdatering af firmware via netværket.....	150

Indstilling af avancerede indstillinger (ADVANCED SETUP menuen)	151
Grundlæggende betjening af menuen ADVANCED SETUP.....	151
ADVANCED SETUP menuoplysninger.....	151
Ændrer indstillingen for højttalerimpedans (SP IMP.).....	152
Valg af fjernbetjenings-id (REMOTE ID).....	152
Ændring af FM/AM-tuningsfrekvensindstilling (TU).....	152
Skift af videosignaltype (TV FORMAT).....	152
Fjernelse af begrænsningen på HDMI-videoudgang (MON.CHK).....	153
Valg af HDMI 4K signalformat (4K MODE).....	153
Indstilling af DTS-formatmeddelelse (DTS MODE).....	154
Kursusbackup og gendanner alle indstillinger (BKUP/RSTR).....	154
Genoprettelse af standardindstillingerne (INIT).....	155
Opdatering af firmware (UPDATE).....	155
Kontrol af firmwareversionen (VERSION).....	155

FEJLFINDING 156

Når et problem dukker op.....	156
Hvis der opstår problemer, skal du først kontrollere følgende:.....	156
Problemer med strøm, system eller fjernbetjening.....	156
Lydproblemer.....	158
Videoproblemer.....	161
FM/AM radio problemer (AM radiofunktion er ikke tilgængelig for Storbritannien, Europa, Rusland, Mellemøsten og Australien modeller).....	162
DAB radio problemer (Storbritannien, Europa, Rusland, Mellemøsten og Australien modeller).....	163
USB-problemer.....	164
Netværksfejl.....	164
Bluetooth® problemer.....	166

Der er fejlindikationer på frontdisplayet.....	168
Der er fejlindikationer på frontdisplayet.....	168

TILLÆG 170

Opdatering af firmware via netværket.....	170
Firmwareopdateringer.....	170
Opdatering af firmware via netværket.....	171

Brug af trådløse surround-højttalere (MusicCast Surround-funktion)	172
Brug af trådløse surround-højttalere (MusicCast Surround-funktion).....	172
Trådløs tilslutning til et netværk.....	174
Valg af en trådløs netværksforbindelsesmetode.....	174
Opsætning af en trådløs forbindelse ved hjælp af WPS-knappen.....	175
Opsætning af en trådløs forbindelse ved hjælp af en iOS-enhed.....	175
Konfiguration af en trådløs forbindelse ved at vælge fra listen over tilgængelige adgangspunkter.....	177
Opsætning af en trådløs tilslutning manuelt.....	178
Opsætning af en trådløs forbindelse ved hjælp af WPS-PIN-koden.....	180
Indgangs-/udgangsstik og kabler.....	181
Video-/lydstik.....	181
Videostik.....	181
Lydstik.....	182
Brug af presence højttalere.....	183
Presence højttalernes layout.....	183
Installation af presence højttalere i fronthøjde.....	183
Installation af presence højttalere i overhead placering.....	183
Brug af Dolby kompatible højttalere som presence højttalere.....	184
Ordliste.....	185
Ordliste for lydinformation.....	185
Ordliste med HDMI og videooplysninger.....	186
Ordliste over netværksoplysninger.....	187
Ordliste over Yamaha teknologier.....	187
Understøttede udstyr og filformater.....	188
Understøttede Bluetooth®-enheder.....	188
Understøttede USB-enheder.....	188
Understøttede AirPlay-enheder.....	188
Understøttede filformater.....	189
Videosignalstrøm.....	189
Videosignalstrøm.....	189
Video konverteringstabel.....	190
Yderligere oplysninger om HDMI.....	191
HDMI-kontrol og synkroniserede operationer.....	191
Audio Return Channel (ARC).....	192
HDMI signalkompatibilitet.....	193

Varemærker.....	194
Varemærker.....	194
Specifikationer.....	195
Specifikationer.....	195
Standardindstillinger.....	200
Standardindstillinger i indstillingsmenuen.....	200
Standardindstillinger i opsætningsmenuen.....	200
Standardindstillinger i AVANCERET OPSÆTNINGSMENU.....	202

INDEN BRUG AF ENHEDEN

Sådan bruges denne vejledning

Sådan bruges denne vejledning

Når man læser denne vejledning, skal man være opmærksom på følgende punkter.

- Illustrationerne af den hovedenhed, der anvendes i denne vejledning, er af amerikansk model, medmindre andet er angivet.
- Nogle funktioner er ikke tilgængelige i visse områder.
- På grund af produktforbedringer kan specifikationer og udseende blive ændret uden varsel.
- Denne vejledning forklarer hovedsagelig operationer ved hjælp af menuen, der vises på tv-skærmen. Betjening med tv-skærmmenuen er kun tilgængelig, når dit tv er tilsluttet enheden via HDMI.
- Denne vejledning beskriver operationer der udføres med den medfølgende fjernbetjening.
- Denne vejledning beskriver alle "iPod touch", "iPhone" og "iPad" som "iPhone". "iPhone" henviser til "iPod touch", "iPhone" og "iPad", medmindre andet er angivet.

ADVARSEL:

Angiver forsigtighedsregler vedrørende risikoen for personskade eller dødsfald.

FORSIGTIG:

Angiver forsigtighedsregler vedrørende muligheden for mindre eller moderate skader.

OBS!:

Angiver forholdsregler for brug for at undgå at det eventuelt opstår funktionsfejl/skader på enheden.

BEMÆRK:

Angiver instruktioner og supplerende forklaringer for optimalt brug.

Kontrol af tilbehør

Kontrol af tilbehør

Kontrollér, at følgende tilbehør følger med produktet.

- AM antenne (undtagen for Storbritannien, Europa, Rusland, Mellemøsten og Australien modeller)



- FM antenne (undtagen for Storbritannien, Europa, Rusland, Mellemøsten og Australien modeller)

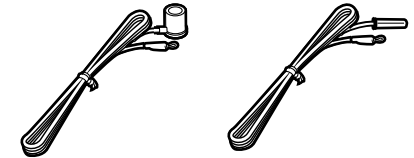

* En af ovenstående dele medfølger, afhængigt af hvor enheden er købt.

- DAB/FM antenne (Storbritannien, Europa, Rusland, Mellemøsten og Australien modeller)

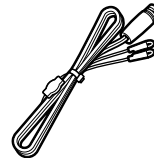

- YPAO mikrofon

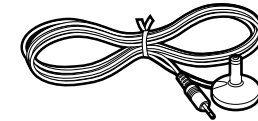

- Strømkabel



- Fjernbetjening
- Batterier (AAA, R03, UM-4) (x2)
- Hurtig startguide

* Det medfølgende strømkabel varierer, afhængigt af det område, hvor det er købt.

BEMÆRK

Besøg Yamaha Downloads webstedet for at downloade den nyeste Brugervejledning og Hurtig startguide.
<http://download.yamaha.com/>

Brug af fjernbetjeningen

Sæt batterierne i fjernbetjeningen

Isæt batterierne korrekt.

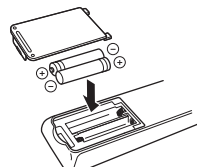

Rækkevidde på fjernbetjeningen

Ret fjernbetjeningen mod fjernbetjeningssensoren på enheden og forbliv inden for betjeningsområdet vist i følgende billede.

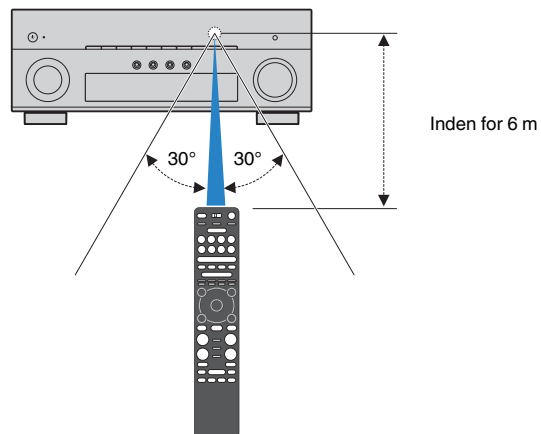

FUNKTIONER

Hvad du kan gøre med enheden

Understøtter 2- til 7.1-kanals højttalersystem

Alt efter antallet af højttalere, du benytter, kan du nyde dine foretrukne akustiske rum i forskellige stilarter.

- "Brug af 7.1/5.1.2-kanalsystem" (s.21)
- "Brug af 5.1.2-kanalsystem" (s.22)
- "Brug af 7.1-kanalsystem" (s.23)
- "Brug af 5.1-kanalsystem" (s.24)
- "Brug af 3.1.2-kanalsystem" (s.25)
- "Brug af Virtual CINEMA FRONT" (s.26)
- "Afspilning af musik i flere rum" (s.56)

Automatisk optimering af højttalerindstillingerne (YPAO)

YPAO-funktionen registrerer højttalertilslutninger, måler afstande fra dem til dine lyttepositioner ved hjælp af YPAO-mikrofonmåling og optimerer derefter automatisk højttalerindstillingerne, såsom lydbalance og akustiske parametre, så de passer til dit værelse (YPAO: Yamaha Parametric room Acoustic Optimizer).

- "Automatisk optimering af højttalerindstillingerne (YPAO)" (s.42)

Nyd lydeffekter med stort nærvær

Enheden er udstyret med en række lydprogrammer og surrounddekodere, som giver dig mulighed for at nyde afspilningskilder med din foretrukne lydtilstand (f.eks. lydfelt eller stereoafspilning).

- "Nyd 3D lydfelter (CINEMA DSP 3D)" (s.50)
- "Nyd lydømrådeeffekter optimeret til indholdet" (s.51)
- "Brug af lydømrådeeffekter uden surroundhøjttalere (Virtual CINEMA DSP)" (s.51)
- "Surround-lyd med hovedtelefoner (SILENT CINEMA)" (s.51)
- "Nyd den originale lyd (retlinet dekoder)" (s.52)
- "Nyd flerkanalsafspilning uden lydømrådeeffekter (surround-dekoder)" (s.52)
- "Nyd ren hi-fi lyd (Pure Direct)" (s.53)
- "Forbedring af baslyden (ekstra bass)" (s.54)
- "Afspilning af digitalt komprimerede formater med beriget lyd (Compressed Music Enhancer)" (s.54)
- "Nyd Dolby Atmos® og DTS:X™" (s.55)

Bredt udvalg af understøttet indhold via netværk

Når enheden er tilsluttet et netværk, kan du nyde de forskellige typer indhold via netværk på enheden.

- "Afspilning af iTunes/iPhone musik indhold med AirPlay" (s.83)
- "Afspilning af musik gemt på mediaservere (pc'er/NAS)" (s.85)
- "Valg af en internetradiostation" (s.87)
- "Lyt til en streamingtjeneste" (s.88)

Afspilning af indhold på forskellige enheder

En række HDMI-stik og forskellige indgangs-/udgangsstik på enheden gør det muligt at tilslutte videoenheder (f.eks. BD/DVD-afspillere), lydenheder (f.eks. CD-afspillere), Bluetooth-enheder (f.eks. smartphones, spilkonsoller, USB-lagerenheder og andre enheder. Du kan afspille indholdet fra dem.

- "Valg af frekvens for modtagelse" (s.66)
- "Afspilning af Bluetooth®-musik på enheden" (s.81)
- "Afspilning af indhold på USB-lagerenhed" (s.84)

Nyttige funktioner

Enheden er udstyret med en række praktiske funktioner. SCENE -funktionen giver dig mulighed for at vælge inputkilde og indstillinger, der er registreret til den tilsvarende scene, f.eks. lydprogram og komprimeret musikforstærker til/fra, med kun et tryk. Når enheden er tilsluttet et HDMI Control-kompatibelt tv med et HDMI-kabel, kan du styre enheden (f.eks. strøm og lydstyrke) med fjernbetjeningen.

- "Valg af inputkilde og favoritindstillinger med et tryk (SCENE)" (s.89)
- "Registrering af et favoritindhold som genvej" (s.92)
- "HDMI-kontrol og synkroniserede operationer" (s.191)
- "Audio Return Channel (ARC)" (s.192)

Yderligere funktioner

Enheden er udstyret med funktionen tilsluttet med højttalerne trådløst. Du kan nyde lydafspilning på enheden ved hjælp af Bluetooth højttalere/hovedtelefoner. Endvidere kan surround-højttalere og subwooferen være trådløse ved brug af enheder, som understøtter MusicCast Surround-funktionen.

- "Nyd lyd ved hjælp af Bluetooth® højttalere/hovedtelefoner" (s.81)
- "Brug af trådløse surround-højttalere (MusicCast Surround-funktion)" (s.172)

Nyttige programmer

Program: AV SETUP GUIDE



AV SETUP GUIDE er et program, der hjælper dig med kabelforbindelser mellem AV-modtager og afspilningsenheder samt opsætning af AV-modtager. Denne app guider dig gennem de forskellige indstillinger, såsom højttalertilslutninger, tv og afspilningsenhedstilslutninger og valg af højttalersystem.

For detaljer, søg efter "AV SETUP GUIDE" på App Store eller Google Play.

Program: "AV CONTROLLER"



AV CONTROLLER er et program, der hjælper dig med forskellige funktioner i AV-modtager uden fjernbetjeningen. Denne app giver dig mulighed for ikke kun at styre enhedens strøm og lydstyrke, men også at vælge inputkilden og starte/stoppe afspilningen.

For detaljer, søg efter "AV CONTROLLER" på App Store eller Google Play.

Program: "MusicCast CONTROLLER"



MusicCast CONTROLLER er et program, der giver dig mulighed for at forbinde en MusicCast-kompatibel enhed til andre MusicCast-kompatible enheder i andre rum og afspille dem samtidigt. Denne app lader dig bruge din smartphone eller anden mobilenhed i stedet for fjernbetjeningen til nemt at vælge musik til afspilning samt konfigurere enheden og MusicCast-kompatible enheder.

Søg efter "MusicCast CONTROLLER" i App Store eller på Google Play angående flere oplysninger.

Navne og funktioner på frontpanelet

Navne og funktioner på frontpanelet er som følger.

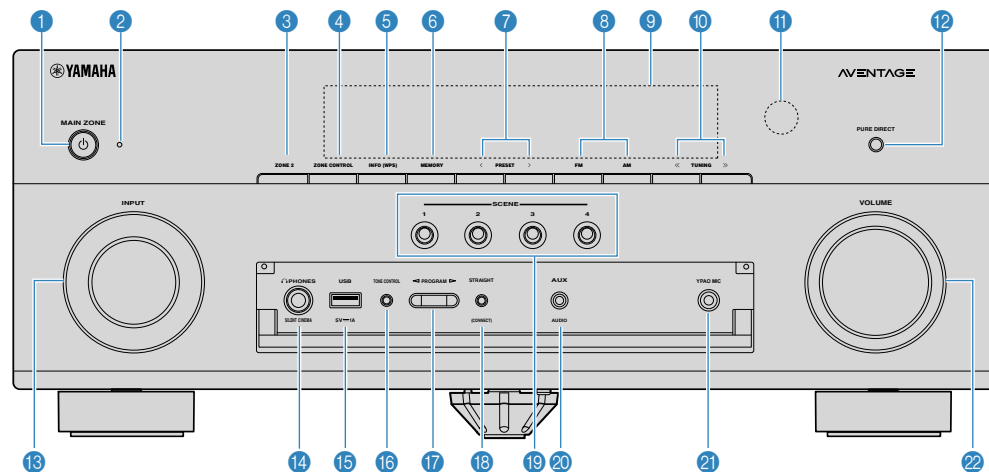

(U.S.A. model)

1 MAIN ZONE tast

Tænd/sluk (standby) for enheden.

2 Standbyindikator

Lyser, når enheden er i standbytilstand under nogen af følgende betingelser.

- HDMI Control er aktiveret (s.130)
- Standby er aktiveret (s.131)
- Netværksstandby er aktiveret (s.133)
- Bluetooth Standby er aktiveret (s.136)

3 ZONE 2 tast

Aktiverer/deaktiverer lydudgang til Zone2 (s.59).

4 ZONE CONTROL tast

Ændrer zonen (hovedzone eller Zone2), der styres af tasterne og knapperne på frontpanelet (s.59).

5 INFO (WPS) tast

Vælger de oplysninger, der vises på frontdisplayet (s.62).

Starter opsætningen af den trådløse LAN-forbindelse (WPS-knappen) ved at holde nede i nogle få sekunder (s.175).

6 MEMORY tast

Registrerer radiostationer som forudindstillede stationer (s.67).

Registrerer Bluetooth, USB eller netværksindhold som en genvej ved at holde nede i et par sekunder (s.92).

7 PRESET -taster

Vælg en forudindstillet radiostation (s.67).

Genkald Bluetooth, USB eller netværk, der er registreret som en genvej (s.93).

8 FM og AM taster (undtagen for Storbritannien, Europa, Rusland, Mellemøsten og Australien modeller)

FM og DAB taster (Storbritannien, Europa, Rusland, Mellemøsten og Australien modeller)

Skift mellem FM og AM (s.66) eller FM og DAB (s.71).

9 Frontdisplay

Viser information (s.14).

10 TUNING-taster

Vælg radiofrekvens (s.66).

11 Fjernbetjeningssensor

Modtager fjernbetjeningssignaler (s.9).

12 PURE DIRECT tast

Aktiverer/deaktiverer Pure Direct (s.53).

13 INPUT tast

Vælg en inputkilde.

14 PHONES-jackstik

Tilslutning af hovedtelefoner.

15 USB-stik

Til tilslutning af en USB-lagringsenhed (s.84).

16 TONE CONTROL tast

Justerer niveauet for højfrekvensområde (Treble) og lavfrekvensområde (Bass) individuelt (s.96).

17 PROGRAM-taster

Vælg et lydprogram eller en surround-dekoder (s.50).

18 STRAIGHT (CONNECT) tast

Aktiverer/deaktiverer retlinet dekodertilstand (s.52).

Aktiverer MusicCast-netværkstillægget og den trådløse LAN-indstilling ved at holde nede i 5 sekunder (s.49).

19 SCENE-taster

Skift med et tryk mellem flere indstillinger indstillet ved hjælp af SCENE funktionen. Tænder også enheden, når den er i standbytilstand (s.89).

20 AUX-jackstik

For tilslutning af enheder som f.eks. bærbare musikafspillere (s.33).

21 YPAO MIC-jackstik

Til tilslutning af den medfølgende YPAO-mikrofon (s.42).

22 VOLUME tast

Justerer lydstyrken.

BEMÆRK

For at bruge kontroller eller stik bag dørpanelet på forsiden, tryk forsigtigt nederst på døren for at åbne den. Hold døren lukket, når du ikke bruger kontroller eller stik bag dørpanelet på frontpanelet.

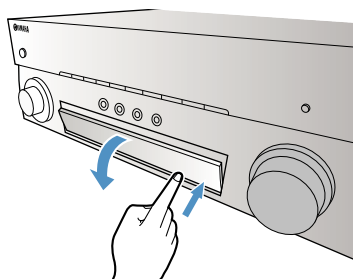

Delnavne og funktioner på frontpanelet

Delnavne og funktioner på frontpanelet er som følger.

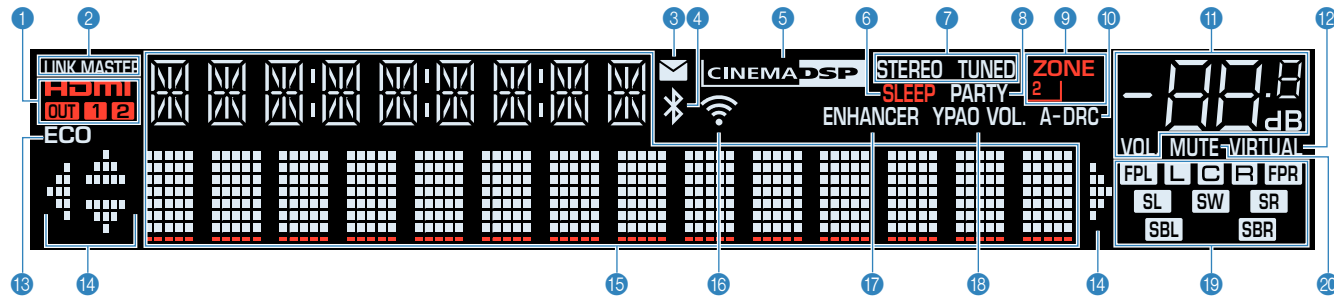

1 HDMI

Lyser ved input eller output af HDMI signaler.

OUT1/OUT2

Angiver HDMI OUT stikkene, der aktuelt udsender et HDMI-signal.

2 LINK MASTER

Lyser, når enheden er master enhed for MusicCast netværket.

3 Indikator for for firmwareopdatering

Lyser, når en firmwareopdatering er tilgængelig via netværket.

4 Bluetooth-indikator

Lyser, når enheden er tilsluttet en Bluetooth-enhed.

5 CINEMA DSP

Lyser når CINEMA DSP 3D (s.50) virker.

6 SLEEP

Lyser, når dvaletimeren er aktiveret.

7 STEREO

Lyser, når enheden modtager et stereo FM-radiosignal.

TUNED

Lyser, når enheden modtager et FM/AM -radiosignal.

8 PARTY

Lyser, når party-tilstanden (s.60) er aktiveret.

9 ZONE2

Lyser, når lydudgangen til Zone 2 (s.59) er aktiveret.

10 A-DRC

Lyser når Adaptive DRC (s.97) virker.

11 Lydstyrkeindikator

Angiver den aktuelle lydstyrke.

12 VIRTUAL

Lyser, når den virtuelle behandling virker (s.50).

13 ECO

Lyser, når Eco-tilstanden (s.149) er aktiveret.

14 Piletastindikatorer

Viser de piletaster på fjernbetjeningen, der betjenes i øjeblikket.

15 Display til informationer.

Viser den aktuelle status (f.eks. inputnavnet og lydtilstand). Du kan skifte oplysningerne ved at trykke på INFO (s.62).

16 Indikator for trådløst LAN

Lyser, mens enheden er tilsluttet et trådløst netværk (s.174).

BEMÆRK

Denne indikator kan lyse, når enheden er føjet til MusicCast-netværket. For detaljer se "Tilføjelse af enheden til MusicCast-netværket" (s.49).

17 ENHANCER

Lyser når Compressed Music Enhancer (s.54) virker.

18 YPAO VOL.

Lyser, når YPAO-lydstyrken (s.96) er aktiveret.

19 Højttalerindikatorer

Viser de højttalerterminaler, der sendes signaler fra.

L Fronthøjttaler (V)

R Fronthøjttaler (H)

C Centerhøjttaler

SL Surround-højttaler (V)

SR Surround-højttaler (H)

SBL Surround back højttaler (L)

SBR Surround back højttaler (R)

FPL Presence højttaler (L)

FPR Presence højttaler (R)

SW Subwoofer

20 MUTE

Blinker, når lyden midlertidigt er slået fra.

Delnavne og funktioner på bagpanelet

Delnavne og funktioner på bagpanelet er som følger.

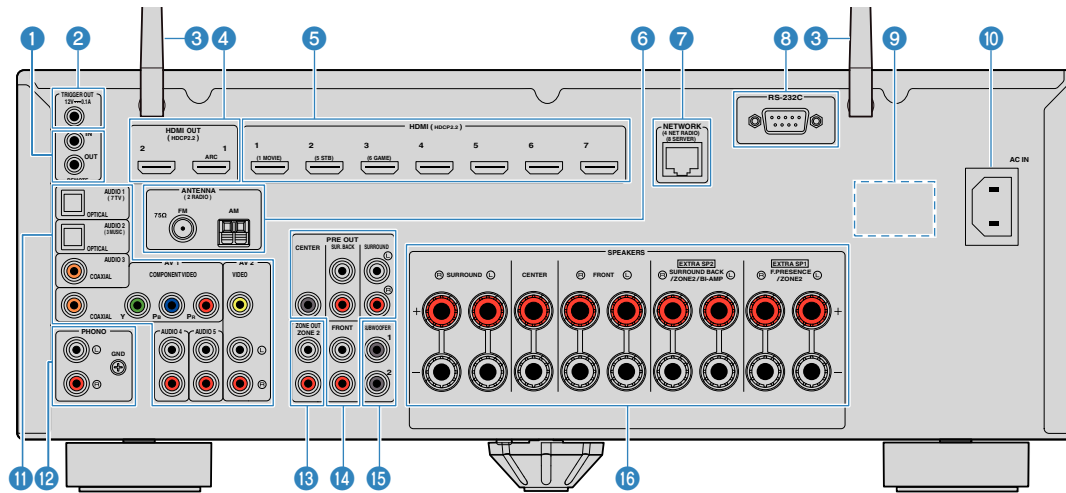

• Området omkring video-/lydudgangsstikkene er markeret med hvid på det aktuelle produkt for at forhindre ukorrekte forbindelser.

1 REMOTE IN/OUT stik

Til tilslutning til en infrarød signalmodtager / emitter, som giver dig mulighed for at styre enheden og andre enheder fra et andet rum (s.58).

2 TRIGGER OUT -stik

Til tilslutning af en enhed, som understøtter trigger-funktion (s.38).

3 Trådløse antenner

Til en trådløs (Wi-Fi)-forbindelse til et netværk (s.174) og en Bluetooth-forbindelse (s.81).

4 HDMI OUT 1-2 stik

Til tilslutning til HDMI-kompatible tv'er og udgang af video / lydsignaler (s.30). Når du bruger ARC, kan TV-lydsignalet også indføres via HDMI OUT 1 stikket.

5 HDMI 1-7 stik

Til tilslutning til HDMI-kompatible afspilningsenheder og indlæsning af video/lydsignaler (s.31).

6 ANTENNA stik

Til tilslutning til radioantenner (s.34).

7 NETWORK stik

Til en kablet forbindelse til et netværk (s.36).

8 RS-232C terminal

Dette er en udvidelse af terminalen til brugerdefineret installation.

9 VOLTAGE SELECTOR

(Kun modeller i Taiwan, Brasilien og Central- og Sydamerika)
Vælger kontaktens position i overensstemmelse med din lokale spænding (s.39).

10 AC IN stik

Til tilslutning af det medfølgende strømkabel (s.39).

11 AV-stik Lydstik

Til tilslutning til video/lydafspilningsenheder og indlæsning af video/lydsignaler (s.32).

12 PHONO stik

For tilslutning til en pladespiller (s.32).

13 ZONE OUT stik

Til tilslutning til den eksterne forstærker, der anvendes i Zone2 og til udgang af lyd (s.58).

14 PRE OUT stik

For at tilslutte en ekstern effektforstærker (s.37).

15 SUBWOOFER -stik

Til tilslutning til en subwoofer med indbygget forstærker (s.20).

16 SPEAKERS-terminaler

Til tilslutning til højttalere (s.17).

(U.S.A. model)

Delnavne og funktioner på fjernbetjeningen

Delnavnene og funktioner på den medfølgende fjernbetjening er som følger.

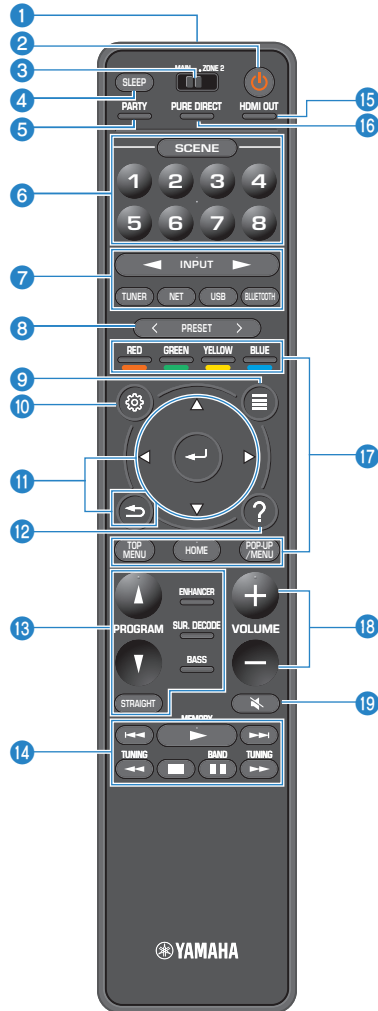

1 Signalender til fjernbetjening

Transmitterer infrarøde signaler.

2 (modtager strøm) tast

Tænd/sluk (standby) for enheden.

3 MAIN/ZONE 2 kontakt

Ænder den zone, der styres af fjernbetjeningen (s.59).

4 SLEEP tast

Hvis du trykker på denne tast gentagne gange, angives tiden (120 min, 90 min, 60 min, 30 min.), hvor enheden skifter til standbytilstand.

5 PARTY tast

Tænder/slukker party tilstand (s.60).

6 SCENE-taster

Skift med et tryk mellem flere indstillinger indstillet ved hjælp af SCENE funktionen. Tænder også enheden, når den er i standbytilstand (s.89).

7 Knapper til inputvalg

Vælger inputkilden som skal afspilles.

BEMÆRK

Tryk på NET gentagne gange for at vælge den ønskede kilde.

8 11 14 17 18 19 Betjeningsknapper til ekstern enhed

Lader dig udføre afspilningsoperationer, når "USB" eller "NET" er valgt som inputkilde eller styre afspilning af HDMI Control-kompatibel afspilningsenhed.

BEMÆRK

Afspilningsenheder skal understøtte HDMI Control. Ikke alle HDMI-kompatible enheder kan ikke bruges.

9 PRESET -taster

Vælg en forudindstillet radiostation (s.67).

Genkald Bluetooth, USB eller netværk, der er registreret som en genvej (s.93).

9 OPTION tast

Viser funktionsmenuen (s.94).

10 SETUP tast

Viser menuen setup (s.105).

11 ENTER/Pile, RETURN taster

Styrer menuen.

12 HELP tast

I skærmmenuen vises beskrivelsen af et udtryk i markørpositionen på tv'et. Denne tast aktiveres, når ikonet "?" vises på skærmmenuen.

13 Lydtilstandsknapper

Valg af lydindstilling (s.50).

14 Afspilningstaster

Styrer afspilning fra ekstern enhed.

15 HDMI OUT tast

Vælger HDMI OUT -stik, der skal bruges til video / lyd-udgang (s.62).

16 PURE DIRECT tast

Aktiverer/deaktiverer Pure Direct (s.53).

16 VOLUME taster

Juster lydstyrken.

16 MUTE tast

Slår lydoutputtet fra.

KLARGØRING

1 Tilslutning af højttalere

Navne og funktioner for højttalere

Navn og funktioner for højttalere, der er tilsluttet enheden, er som følger.

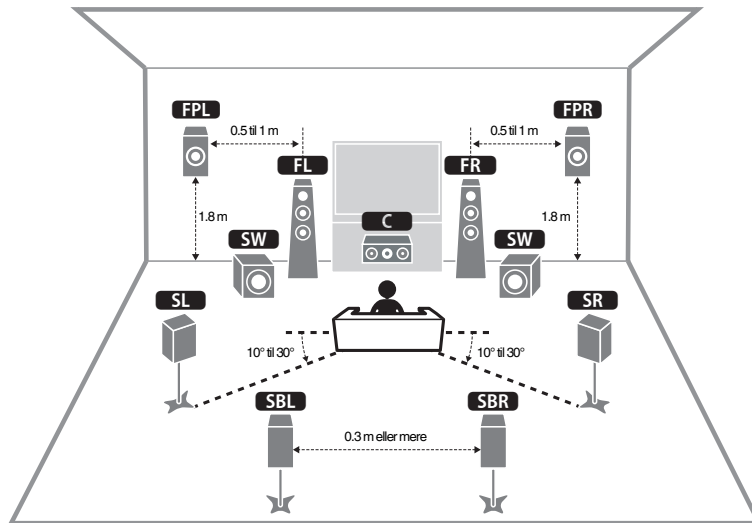

BEMÆRK

Brug dette diagram som en reference til det ideelle højttalerlayout for enheden. Dit højttalerlayout behøver ikke at matche diagrammet nøjagtigt, da YPAO-funktionen kan bruges til at automatisk optimere højttalerindstillingerne (f.eks. afstande) for at passe til det aktuelle højttalerlayout.

Højttalertype	Forkort.	Funktion
Front (L/R)	FL / FR	Producerer frontkanal lyde (stereolyde).
Center	C	Producerer centerkanallyde (f.eks. filmdialog og stemmer).
Surround (L/R)	SL / SR	Producere surround kanallyde. Surroundhøjttalere producerer også surround back kanal lyde når ingen surround back højttalere er tilsluttet.
Surround back (L/R)	SBL / SBR	Giver surround back kanallyde.
Presence (L/R)	FPL / FPR	Giver CINEMA DSP 3D effektyde eller højde kanallyde fra Dolby Atmos og DTS: X indhold.
Subwoofer	SW	Producerer LFE (lavfrekvente effekt) kanallyde og forstærker basdelene af andre kanaler.

BEMÆRK

Enheden giver tre layoutmønstre for presence højttalere. Du kan vælge et layoutmønster, der passer til dit lyttemiljø.

- Fronthøjde
- Overhead
- Dolby Enabled SP

Højtalersystemer og højttalere der skal tilsluttes

Vælg højttalerlayout for antallet af højttalere, du bruger, og placer højttalerne og subwooferen i dit værelse.

Højtalertype	Højtalersystem (antal kanaler)		
	7.1/5.1.2	5.1	2.1
Front (L/R) FL / FR	●	●	●
Center C	●	●	
Surround (L/R) SL / SR	●	○*3	
Surround back (L/R) SBL / SBR	○*1		
Presence (L/R) FPL / FPR	○*2	○*4	
Subwoofer SW	●	●	●

Hvis du har 9 højttalere, kan du bruge både surround back højttalere and presence højttalere. I dette tilfælde ændrer apparatet automatisk de højttalere, der skal bruges, afhængigt af indgangssignalet og CINEMA DSP.

Hvis du har syv højttalere, brug to af dem som surround back højttalere (*1) eller presence højttalere (*2).

Hvis du har fem højttalere, skal du bruge to af dem som surround højttalere (*3) eller presence højttalere (*4).

BEMÆRK

- "5.1.2-kanal" angiver "standard 5.1-kanal plus 2 til højttalerkanaler".
- Når du bruger surround back højttalere, skal du sørge for at tilslutte til venstre og højre surround back højttalere. Brug af kun én surround back højttaler er ophørt.
- Du kan også tilslutte op til 2 subwoofere (med indbygget forstærker) til enheden.

Krav til højttaler

Højttalere og subwoofere der tilsluttes enheden skal opfylde følgende krav:

- Denne enhed er som standard konfigureret til 8-ohm-højttalere. Ved tilslutning af 6-ohm-højttalere, indstil enhedens højttalerimpedans til "6 Ω MIN". For detaljer, se følgende:
 - "Indstilling af højttalerens impedans" (s.19)
- Brug en subwoofer med indbygget forstærker.

BEMÆRK

- Forbered antallet af højttalere ifølge dit højtalersystem.
- Sørg for at tilslutte den venstre og højre fronthøjttaler.

Indstilling af højttalerens impedans

Denne enhed er som standard konfigureret til 8-ohm-højttalere. Ved tilslutning af 6-ohm-højttalere, indstil højttalerimpedans til "6 Ω MIN".

- 1 Før du tilslutter højttalere, skal du tilslutte strømkablet til en stikkontakt.**
- 2 Mens du holder STRAIGHT ned på frontpanelet, tryk på MAIN ZONE .**

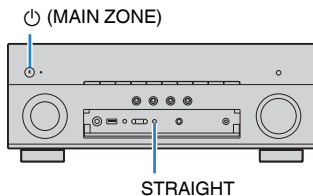

- 3 Kontrollér at "SP IMP." vises på frontdisplayet.**



- 4 Tryk på STRAIGHT for at vælge "6 Ω MIN".**
- 5 Tryk på MAIN ZONE  for at sætte enheden i standbytilstand, og tag strømkablet ud af stikkontakten.**

Nu er du klar til at tilslutte højttalere.

Kabelkrav

Brug følgende typer af kommercielt tilgængelige kabler til at slutte højttalerne til enheden:

Højttalerkabler (afhænger af antallet af højttalere)



Lydkabel (til at tilslutte en subwoofer)



Sådan tilsluttes højttalerne

Tilslutning af højttaler

Tilslut et højttalerkabel mellem den negative (-) terminal på enheden og den negative (-) terminal på højttaleren og mellem den positive (+) terminal på enheden og den positive (+) enhed på højttaleren.

OBS!

Ved tilslutning af højttalerkabler, bemærk følgende:

- Klargør højttalerkablerne på et sted væk fra enheden for at undgå at ledninger ved et uheld falder ned i enhedens indre, der kan resultere i en kortslutning eller fejl på enheden.
- Forkert tilslutning af højttalerkabler kan forårsage kortslutning og kan også beskadige enheden eller højttalerne.
 - Sno højttalerkablets nøgne tråde ordentligt sammen.

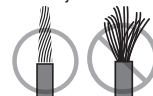

- Lad ikke højttalerkablets blottede ledninger berøre hinanden.

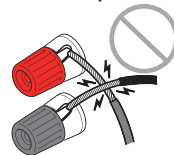

- Lad ikke højttalerkablets blottede ledninger komme i kontakt med enhedens metaldele (bagpanel og skruer).

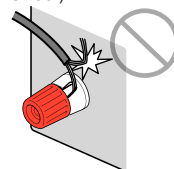

BEMÆRK

- Fjern enhedens strømkabel fra stikkontakten inden tilslutning af højttalerne.
- Sørg for at tilslutte den venstre og højre fronthøjttaler.
- Denne enhed er som standard konfigureret til 8-ohm-højttalere. Ved tilslutning af 6-ohm-højttalere, indstil enhedens højttalerimpedans til "6 Ω MIN". For detaljer, se følgende:
 - "Indstilling af højttalerens impedans" (s.19)

1 Fjern ca. 10 mm isolering fra hver ende af højttalerkablet, og vrid de blottede ledninger på kablet tæt omkring hinanden.

2 Skru højttalerstikkets skrue løs.

3 Indsæt kablets afisolerede tråde i stikket (øverst til højre eller nederst til venstre).

4 Stram skruen igen.

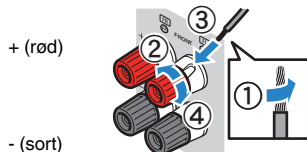

Dette afslutter forbindelsen.

BEMÆRK

- Hvis "Check SP Wires" vises på frontdisplayet, når enheden er tændt, skal du slukke for enheden, og derefter kontrollere højttalerkablerne for kortslutning.
- (Kun modeller i USA, Canada, Kina, Taiwan, Brasilien og generelle modeller)
Når man bruger et bananstik, stram højttalerterminalen og indsæt et bananstik i enden af terminalen.

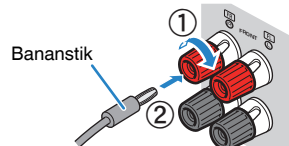

Tilslutning af subwooferen

Brug et lyd kabel, når du skal tilslutte subwooferen.

BEMÆRK

Træk stikket og subwooferens strømkabler ud af stikkontakten, inden du tilslutter subwooferen.

Lyd kabel

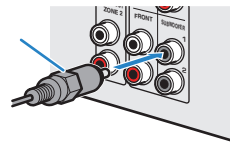

Sådan placeres højttalerne (højttalersystemer)

Brug af 7.1/5.1.2-kanalsystem

Dette højttalersystem giver dig enhedens fulde ydeevne og giver dig mulighed for at nyde et meget naturligt tredimensionelt lydfelt med ethvert indhold. Vi anbefaler dette højttalersystem for at få fuld effekt af Dolby Atmos eller DTS: X indhold.

BEMÆRK

- Surround back højttalere og presence højttalere producerer ikke lyde samtidigt. Enheden ændrer automatisk de højttalere, der skal bruges, afhængigt af indgangssignalet og CINEMA DSP 3D.
- Når du installerer presence højttalere på loftet over lyttepositionen, eller når du bruger Dolby Enabled-højttalere som presence højttalere, skal indstillingerne for højttalerlayout ændres. For detaljer, se følgende:
 - "Vælger layout af presence højttalere" (s.113)
- Du kan også tilslutte op til 2 subwoofere (med indbygget forstærker) til enheden.

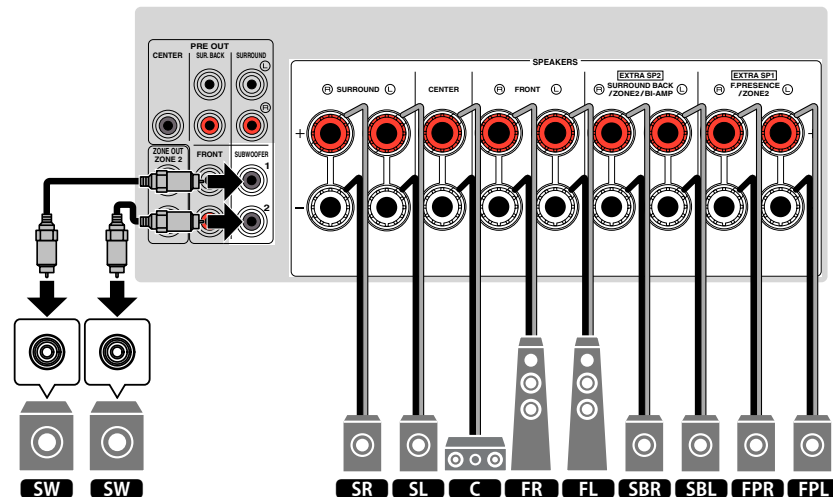
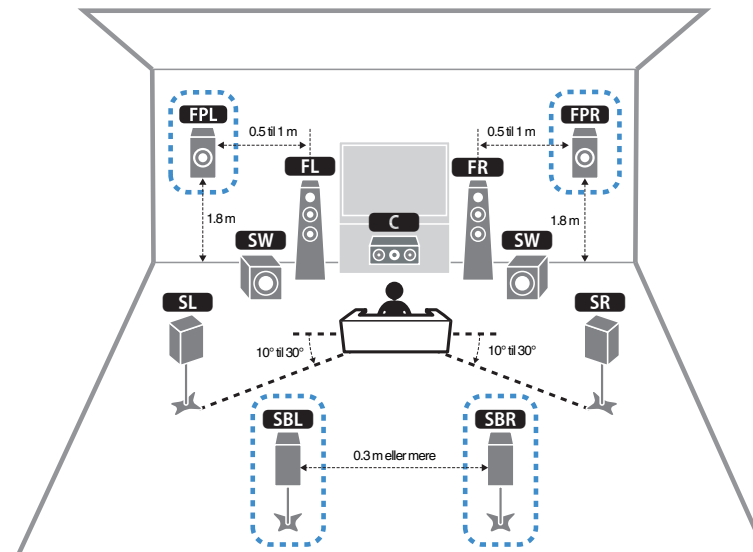

Brug af 5.1.2-kanalsystem

For at få fuld effekt af Dolby Atmos eller DTS: X indhold, anbefaler vi dette højttalersystem. Presence højttalerne producerer et naturligt 3-dimensionalt lydfelt, herunder overhead.

BEMÆRK

- Når du installerer presence højttalerne på loftet over lyttepositionen, eller når du bruger Dolby Enabled-højttalere som presence højttalere, skal indstillingerne for højttalerlayout ændres. For detaljer, se følgende:
 - "Vælger layout af presence højttalere" (s.113)
- Du kan også tilslutte op til 2 subwoofere (med indbygget forstærker) til enheden.

Fronthøjde af presence højttalernes layout

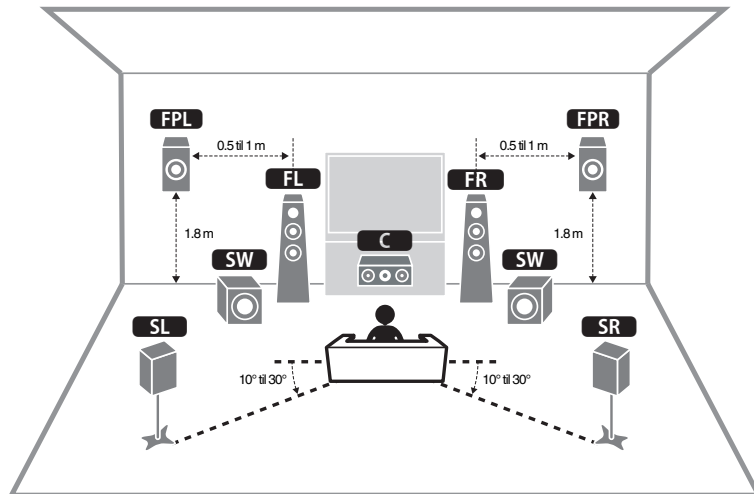

Overhead højde af presence højttalernes layout

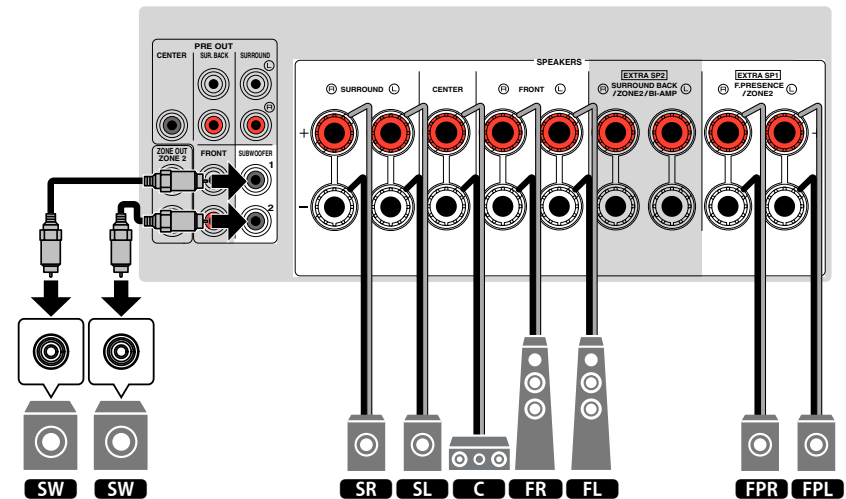
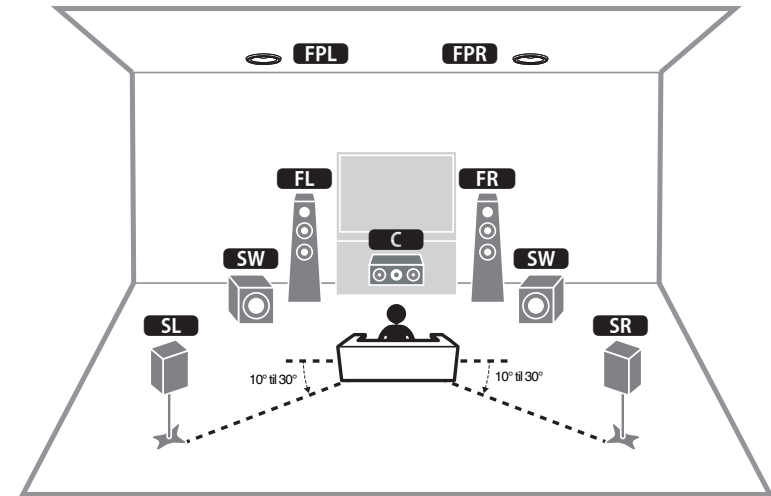

Brug af 7.1-kanalsystem

Dette højttalersystem giver dig mulighed for at nyde udvidet surroundlyd ved hjælp af surround back-højttalerne.

BEMÆRK

Du kan også tilslutte op til 2 subwoofere (med indbygget forstærker) til enheden.

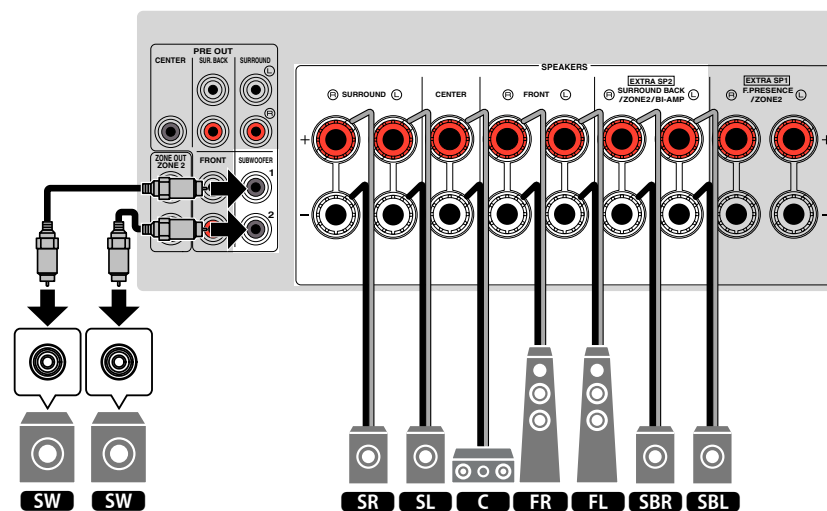
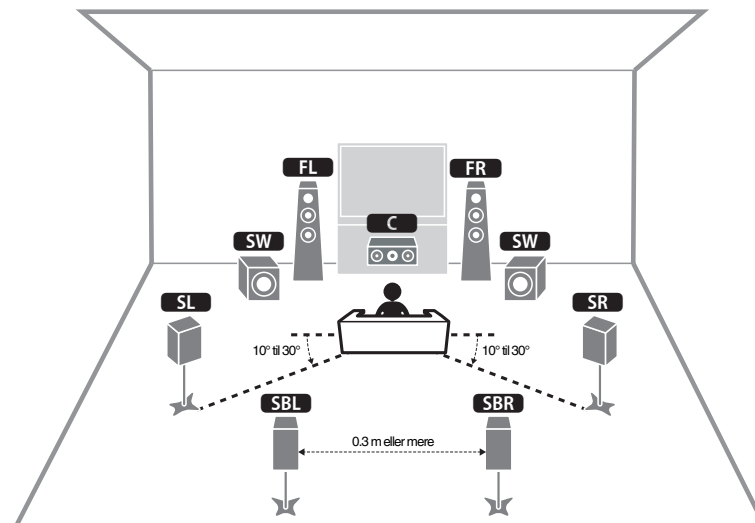

■ Brug af 5.1-kanalsystem

Dette er et grundlæggende højtalerlayout, der anbefales til at nyde surroundlyd.

BEMÆRK

Du kan også tilslutte op til 2 subwoofere (med indbygget forstærker) til enheden.

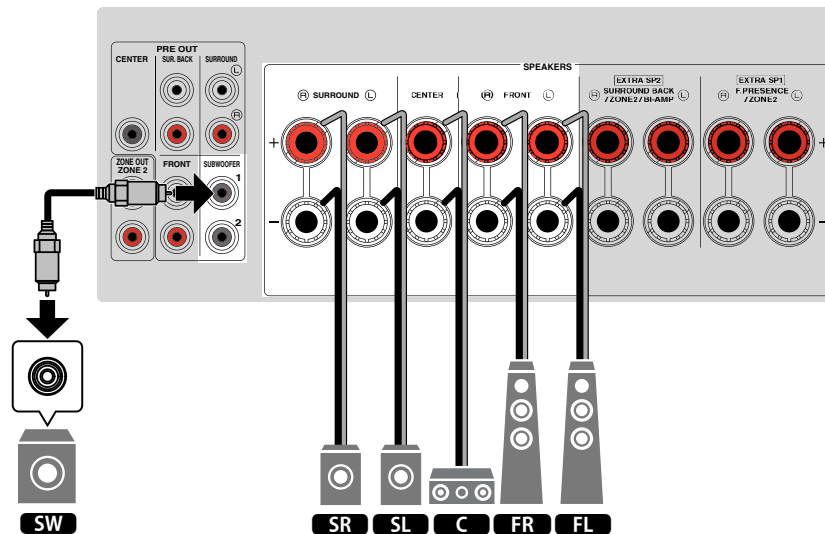
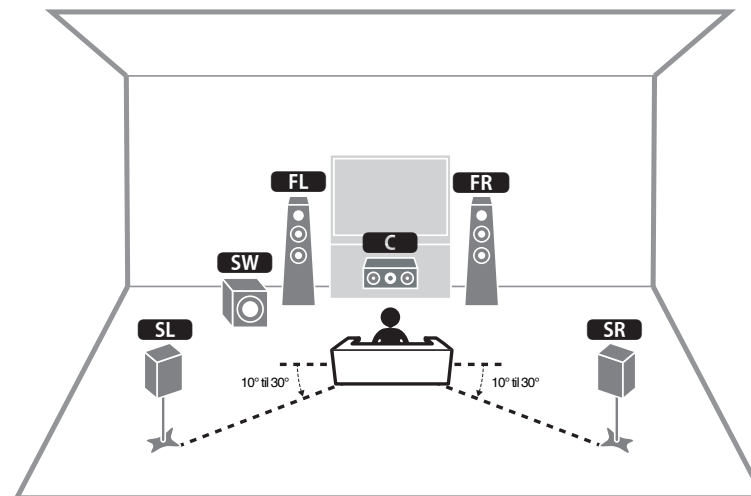

Brug af 3.1.2-kanalsystem

Vi anbefaler denne højttalerlayout, når du ikke kan placere højttalere bagerst i rummet. Du kan også nyde Dolby Atmos eller DTS: X indhold med dette højttalersystem.

BEMÆRK

- Når du installerer presence højttalerne til loftet over lyttepositionen eller bruger Dolby Enabled-højttalerne som presence højttalere, skal du konfigurere dit presence højttalerlayout. For detaljer, se følgende:
 - "Vælger layout af presence højttalere" (s.113)
- Du kan også tilslutte op til 2 subwoofere (med indbygget forstærker) til enheden.

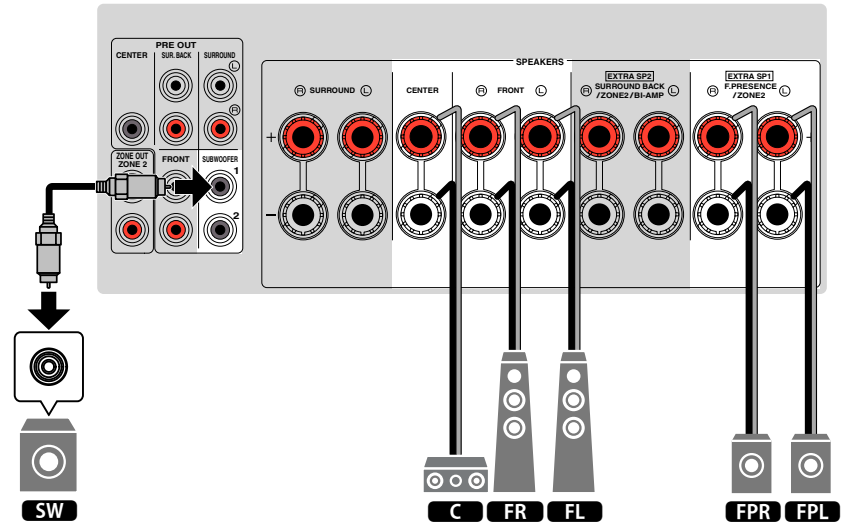
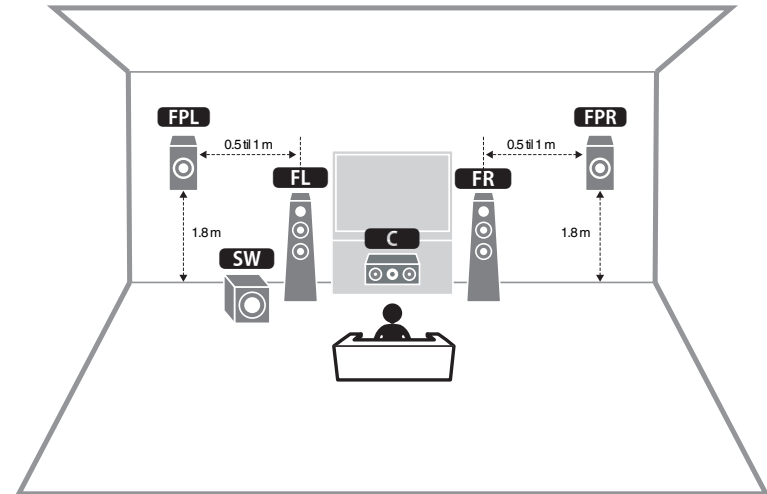

■ Brug af Virtual CINEMA FRONT

Denne højttalerlayout anbefales, hvis du ikke kan placere højttalere bagerst i rummet.

BEMÆRK

- For at bruge Virtual CINEMA FRONT skal højttalerindstillingerne ændres. For detaljer, se følgende:
 - "Tildeling af højttaler konfiguration" (s.41)
 - "Vælger layout af surroundhøjttalere" (s.112)
- Du kan også tilslutte op til 2 subwoofere (med indbygget forstærker) til enheden.

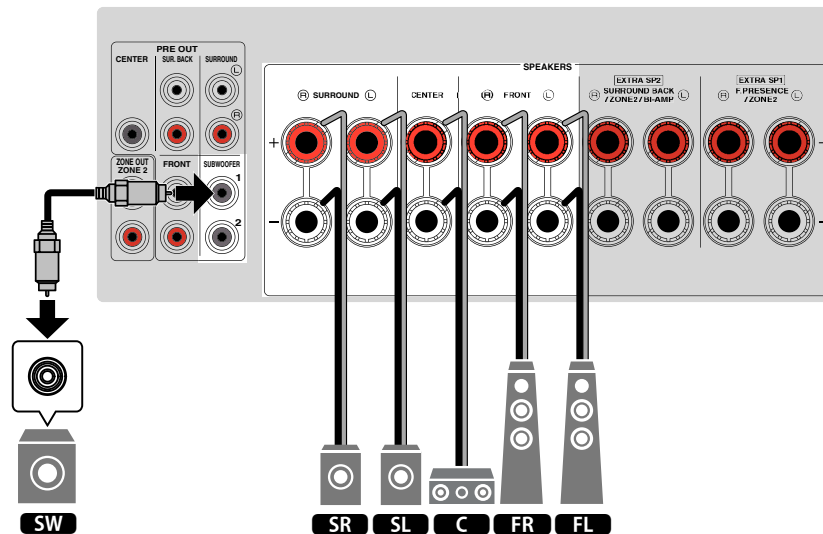
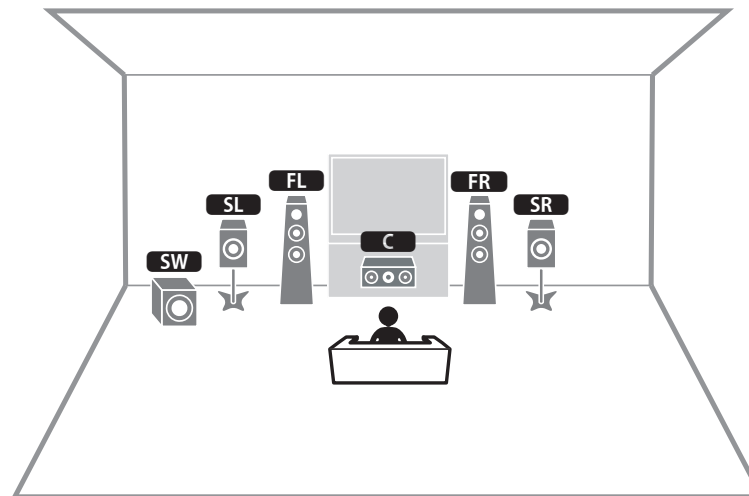

Avancerede højttalersystemer

Tilgængelige konfigurationer til avancerede højttalersystemer ved hjælp af enhedens interne forstærker

Ud over de grundlæggende højttalersystemer kan du også anvende følgende højttalerkonfigurationer til at forbedre dit system.

- Brug af de fire interne forstærkere til fronthøjttalere til at få flere lyde af høj kvalitet (Bi-amp-forbindelse)
- Brug af overskydende interne forstærkere til stereohøjttalere i et andet rum (multi-zone funktion)

For at nyde følgende systemer skal du konfigurere de nødvendige højttalerindstillinger i "Power Amp Assign" i menuen "Setup". For detaljer, se følgende:

- "Indstilling af dit højttalersystem" (s.110)

Hovedzone			Multi-zone	Power Amp Assign
Udgangskanal (max)	Bi-amp	Surround back/ Presence		
7		Surround back	+1 (Zone2)	7.1 + 1Zone
7		Presence	+1 (Zone2)	5.1.2 + 1Zone
5	○			5.1 BI-Amp

BEMÆRK

For yderligere oplysninger om tilslutning af højttalere i et andet rum (multi-zone funktion), se følgende:

- "Tilslutning af Zone2 højttalere ved hjælp af enhedens interne forstærker" (s.56)

7.1 + 1Zone

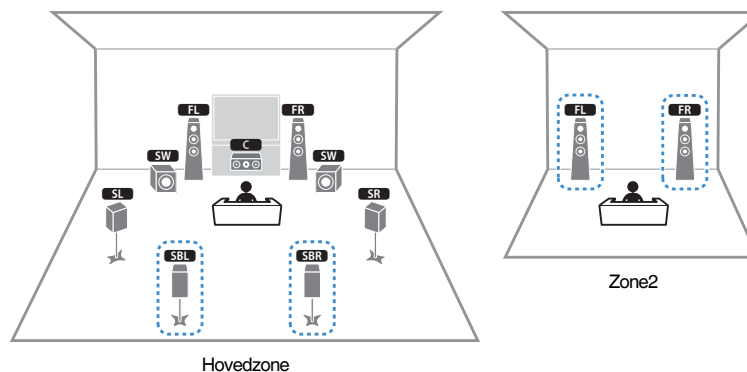

Højttaler	Tilslut til
FL FR	FRONT
C	CENTER
SL SR	SURROUND
SBL SBR	EXTRA SP2
FPL FPR	(Anvendes ikke)
SW	SUBWOOFER 1-2
Zone2 højttalere	EXTRA SP1

BEMÆRK

Når Zone2-udgang er aktiveret, udsender surroundback-højttalere i hovedzonen ikke lyd. For detaljer om Zone2 output, se følgende:

- "Styring af Zone2" (s.59)

5.1.2 + 1Zone

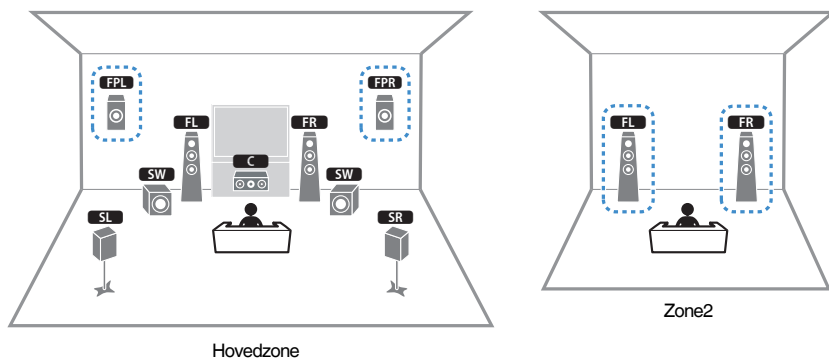

Højttaler	Tilslut til
FL FR	FRONT
C	CENTER
SL SR	SURROUND
SBL SBR	(Anvendes ikke)
FPL FPR	EXTRA SP1
SW	SUBWOOFER 1-2
Zone2 højttalere	EXTRA SP2

BEMÆRK

Når Zone2-udgang er aktiveret, udsender presence-højttalere i hovedzonen ikke lyd. For detaljer om Zone2 output, se følgende:

- "Styring af Zone2" (s.59)

5.1 BI-Amp

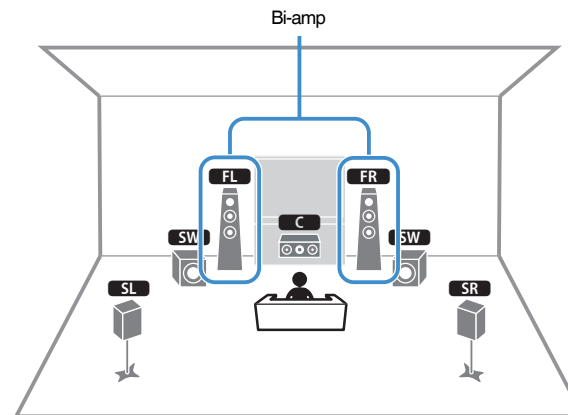

Højttaler	Tilslut til
FL FR	FRONT og EXTRA SP2 (bi-amp forbindelse)
C	CENTER
SL SR	SURROUND
SBL SBR	(Anvendes ikke)
FPL FPR	(Anvendes ikke)
SW	SUBWOOFER 1-2

Tilslutning af fronthøjtalere, der understøtter bi-amp tilslutninger

Du kan tilslutte fronthøjtalere, der understøtter bi-amp tilslutninger.

For at aktivere bi-amp-funktionen, skal du konfigurere de nødvendige højttalerindstillinger. For detaljer, se følgende:

- "Tildeling af højttaler konfiguration" (s.41)
- "Indstilling af dit højttalersystem" (s.110)

OBS!

- Før du tilslutter to forstærkere, skal du fjerne eventuelle kabler mellem en woofer og en diskant-højttaler. Se brugervejledningen til højttalerne for at få flere oplysninger. Hvis du ikke foretager bi-amp-forbindelser, skal du sørge for, at beslagene eller kablerne er tilsluttet, før du tilslutter højttalerkablerne.

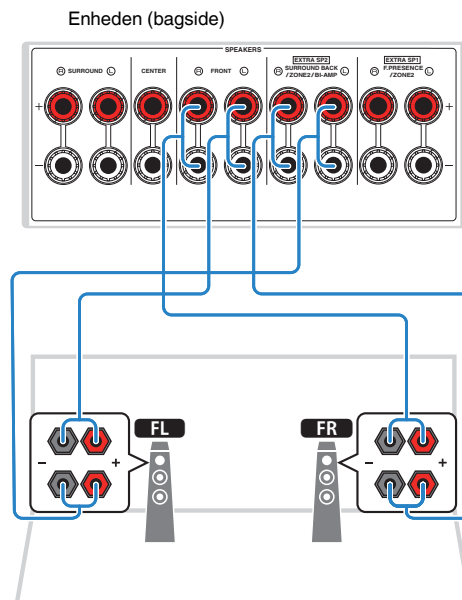

BEMÆRK

- De følgende højttalere kan være tilsluttet samtidig.
 - Surround back højttalere
 - Bi-amp højttalere
- FRONT -terminalerne og EXTRA SP2 -terminalerne udsender de samme signaler.

2 Tilslutning af et TV

HDMI-tilslutning med TV

Tilslut et tv til enheden med et HDMI-kabel. Hvis du tilslutter et tv, der understøtter ARC til enheden, kan du sende video/lyd til tv'et eller indlæse tv-lyd på enheden.

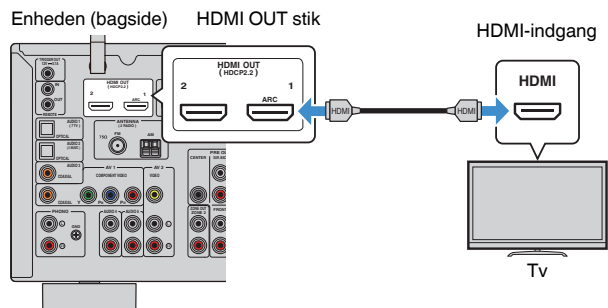

Om Audio Return Channel (ARC)

- ARC tillader lydsignaler at rejse begge veje med et enkelt HDMI-kabel. For at bruge ARC skal du oprette forbindelse til tv'et ved hjælp af et HDMI-kabel, der understøtter ARC.

BEMÆRK

- Hvis du tilslutter et tv, der understøtter HDMI Control til enheden med et HDMI-kabel, kan du styre enhedens strøm og lydstyrke med fjernsynets fjernbetjening.
- For at bruge HDMI Control og ARC, skal du konfigurere HDMI-indstillingerne på enheden. For flere oplysninger om indstillingerne, se følgende:
 - "HDMI-kontrol og synkroniserede operationer" (s.191)
 - "Audio Return Channel (ARC)" (s.192)
- Hvis dit TV ikke understøtter Audio Return Channel (ARC), kræves der et digitalt optisk kabel mellem TV og enheden.

HDMI-forbindelse med et andet TV eller en projektor

Enheden har to HDMI udgangsstik. Hvis du tilslutter et andet tv eller en projektor til enheden med et HDMI-kabel, kan du skifte tv'et (eller projektoren), der skal bruges til at se videoer med fjernbetjeningen. For detaljer, se følgende:

- "Valg af HDMI-udgangsstik" (s.62)

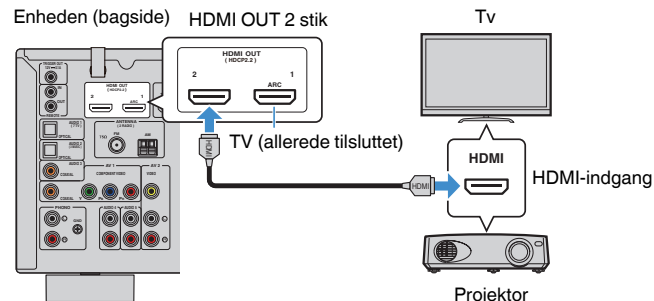

BEMÆRK

HDMI styring er ikke tilgængelig på HDMI OUT 2 stikket.

3 Tilslutning af afspilningsenheder

HDMI-forbindelse med en videoenhed, såsom en BD/DVD-afspiller

Tilslut en videoenhed til enheden med et HDMI-kabel.

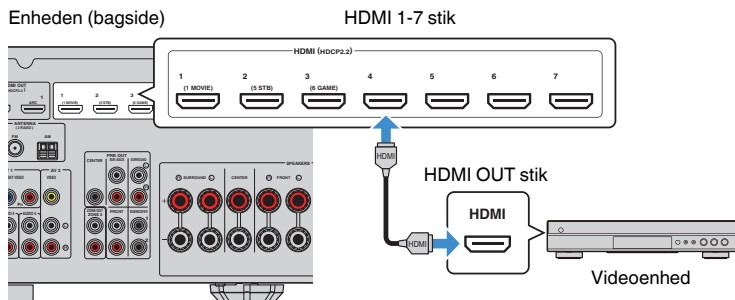

Forbindelse bortset fra HDMI med en afspilningsenhed

VIDEO (komponentvideo) forbindelse med en videoenhed

Tilslut en videoenhed til enheden med et komponentvideokabel og et digitalt koaksialkabel.

Udgangsstik på videoenhed		Indgangsstik på enheden
Video	Lyd	
Composite video	Digital koaksial	AV 1 (COMPONENT VIDEO + COAXIAL)

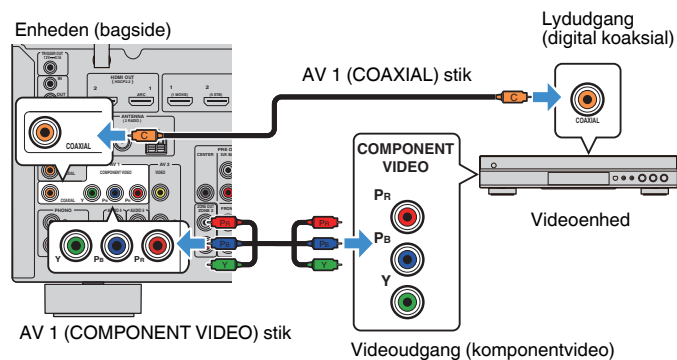

BEMÆRK

- Denne enhed understøtter kun videosignaler med 480i og 576i (opløsning).
- Hvis kombinationen af video/lydindgangsstik, der er til rådighed på enheden, ikke stemmer overens med din videoenhed, skal du ændre kombinationen i overensstemmelse med udgangstikkene på din enhed. For detaljer, se følgende:
 - "Kombinerer lyd fra en anden inputkilde med video fra den aktuelle inputkilde" (s.143)

VIDEO (komposit video) forbindelse med en videoenhed

Tilslut en videoenhed til enheden med et videokabel og et stereo-stiftkabel.

Udgangsstik på videoenhed		Indgangsstik på enheden
Video	Lyd	
Composite video	Analog stereo	AV 2 (VIDEO + AUDIO)

Enheden (bagside)

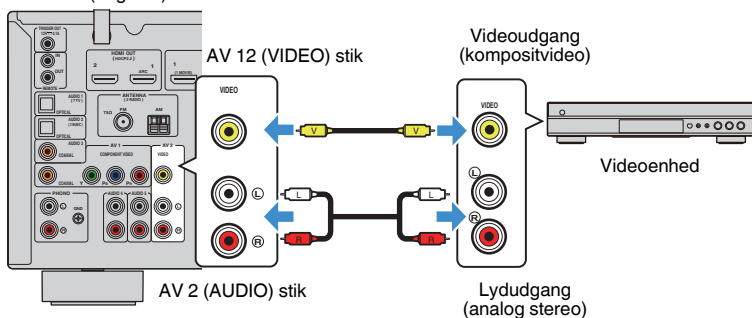

BEMÆRK

Hvis kombinationen af video/lydudgangsstik, der er til rådighed på enheden, ikke stemmer overens med din videoenhed, skal du ændre kombinationen i overensstemmelse med udgangsstikkene på din enhed. For detaljer, se følgende:

- "Kombinerer lyd fra en anden inputkilde med video fra den aktuelle inputkilde" (s.143)

AUDIO-forbindelse med en lydenhed som f.eks. en CD-afspiller

Tilslut lydenheder som cd-afspillere og MD-afspillere til enheden. Vælg en af følgende tilslutninger, afhængigt af de lydudgangsstik der findes på lydenheden.

Lydoutputstik på lydenhed	Lydininputstik på enheden
Digital optisk	AUDIO 1-2 (OPTICAL)
Digital koaksial	AUDIO 3 (COAXIAL) AV 1 (COAXIAL)
Analog stereo	AUDIO 4-5 (AUDIO) AV 2 (AUDIO)
Pladespiller (PHONO)	PHONO

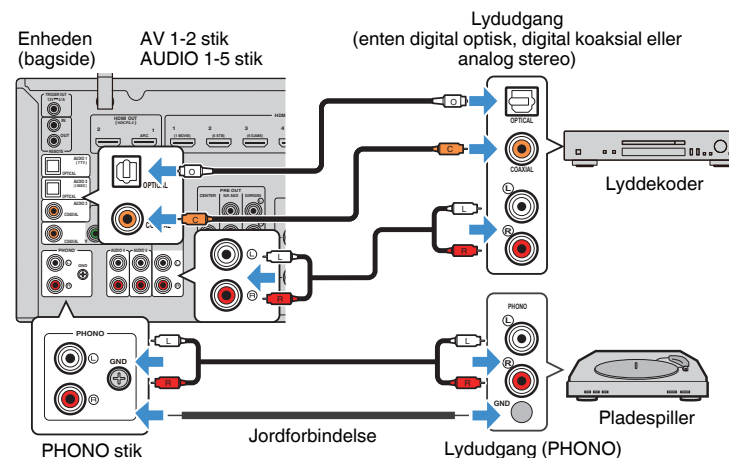

BEMÆRK

- PHONO -stikket på enheden er kompatibel med en MM-patron. For at forbinde en pladespiller med en MC-patron med lav ydelse, skal du bruge en boost-transformer.
- Tilslutning af pladespilleren til enhedens GND-terminal kan reducere støj i signalet.
- "AUDIO1" er indstillet som tv-lydudgang på fabrikken. Hvis du har tilsluttet en ekstern enhed til AUDIO 1-stikkene, skal du bruge "TV Audio Input" in the "Setup" for at ændre indstillingen til TV-lydudgang. For at bruge SCENE-funktionen skal du også ændre indtastningsindstillingen for SCENE (7). For detaljer, se følgende:
 - "Indstilling af lydstikket, der bruges til tv-lydudgang" (s.130)
 - "Registrering af en scene" (s.91)

Tilslutning til stik på frontpanelet

Brug AUX-stikket på frontpanelet til midlertidigt at forbinde enheder som bærbare lydafspillere til enheden.



FORSIGTIG

- Inden du opretter forbindelse, stop afspilningen på enheden og skru ned lydstyrken på enheden. Lydstyrken kan være uventet højt, og det kan medføre høreskader.

BEMÆRK

Du skal forberede lydkalet, der passer til udgangsstikkene på din enhed.

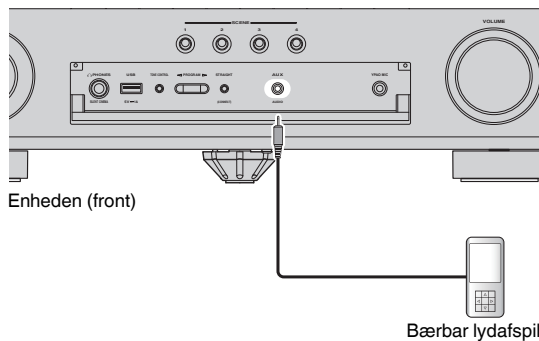

Hvis du vælger "AUX" som inputkilde ved at trykke på INPUT, bliver lyden der afspilles på enheden blive udsendt fra enheden.

4 Tilslutning af radioantennerne

Tilslutning af FM/AM antenner (undtagen for Storbritannien, Europa, Rusland, Mellemøsten og Australien modeller)

Tilslut de medfølgende FM/AM-antenner til enheden.

Fastgør enden af FM-antennen til en væg, og sæt AM-antennen på en plan overflade.

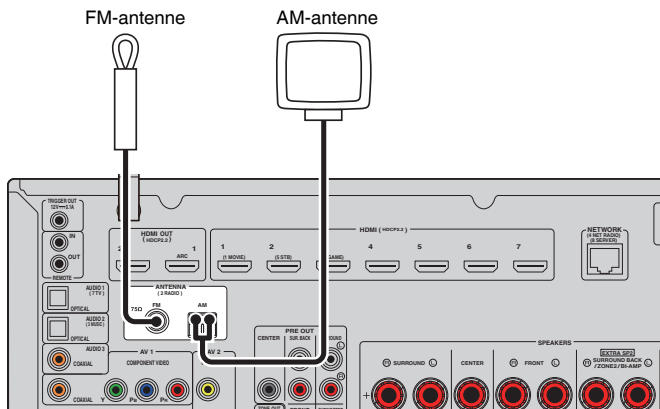

Enheden (bagside)

Montering og tilslutning af AM-antenne

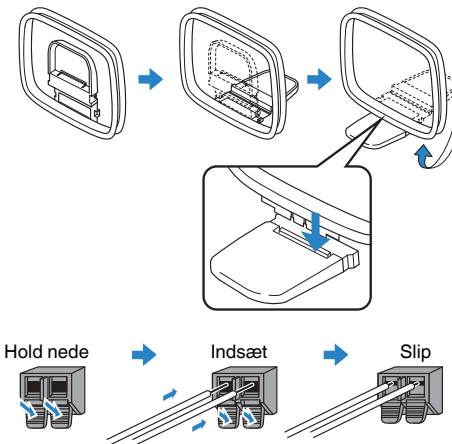

BEMÆRK

- Vikl kun den kabellængde ud, der er nødvendig fra AM-antenneenheden.
- AM-antennens ledninger har ingen polaritet.

Tilslutning af DAB/FM antenne (Storbritannien, Europa, Rusland, Mellemøsten og Australien modeller)

Tilslut den medfølgende DAB/FM-antenne til enheden og fastgør antennens ender til en væg.

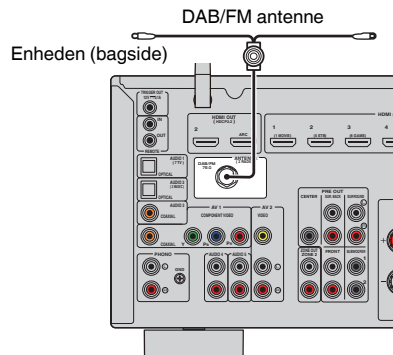

BEMÆRK

- Antennen skal være strakt ud vandret.
- Hvis du ikke kan få god modtagelse på radioen, indstil højden, retningen eller placeringen af DAB/FM antennen.

5 Forberedelse til tilslutning til et netværk

Forberedelse til tilslutning til et netværk

Enheden understøtter kabelbaserede og trådløse forbindelser. Vælg en tilslutningsmetode i overensstemmelse med dit netværksmiljø.

Hvis du bruger en router, der understøtter DHCP i den kabelbaserede forbindelse, behøver du ikke konfigurere nogen netværksindstillinger for enheden.

BEMÆRK

Du skal konfigurere netværksindstillingerne, hvis din router ikke understøtter DHCP, eller hvis du vil konfigurere netværksparametrene manuelt. For detaljer, se følgende:

- "Indstiller netværksparametrene manuelt" (s.133)

For at forbinde enheden til et trådløst netværk skal du vælge en af følgende metoder til at konfigurere indstillingerne for det trådløse netværk.

● Metode ved brug af MusicCast indstillingen

Når du tilføjer enheden til MusicCast-netværket, kan du også konfigurere enhedens trådløse netværksindstillinger på én gang. Hvis du bruger MusicCast CONTROLLER, anbefaler vi den trådløse forbindelse til MusicCast-netværket. For detaljer, se følgende:

- "Tilføjelse af enheden til MusicCast-netværket" (s.49)

● Andre metoder

For detaljer, se følgende:

- "Valg af en trådløs netværksforbindelsesmetode" (s.174)

Tilslutning af et netværkskabel (kabelforbindelse)

Tilslut enheden til din router med et kommercielt tilgængeligt STP-netværkskabel (CAT-5 eller højere lige kabel).

Du kan nyde internetradio eller musikfiler, der er gemt på mediaservere, som f.eks. pc'er og netværkstilknyttede lagerenheder (NAS) på enheden.

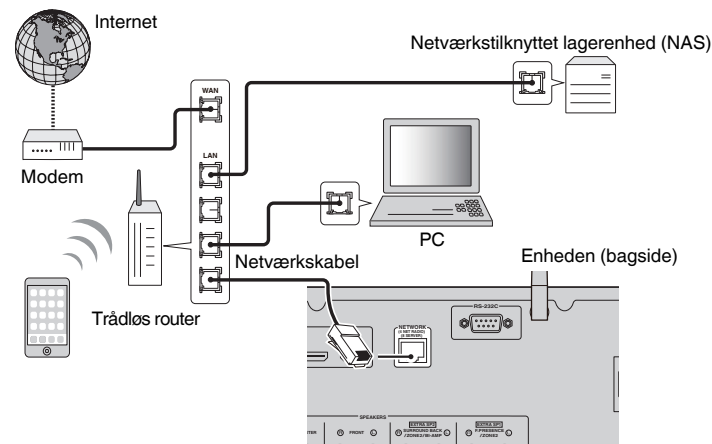

BEMÆRK

- Hvis du bruger en router, der understøtter DHCP, behøver du ikke konfigurere nogen netværksindstillinger for enheden, da netværksparametrene (som f.eks. IP-adressen) automatisk bliver tildelt til den. Du skal konfigurere netværksindstillingerne, hvis din router ikke understøtter DHCP, eller hvis du vil konfigurere netværksparametrene manuelt. For detaljer, se følgende:
 - "Indstiller netværksparametrene manuelt" (s.133)
- Du kan tjekke, om netværkets parametre (f.eks. IP-adresse) er korrekt tilknyttet enheden. For detaljer, se følgende:
 - "Kontrol af enhedens netværksoplysninger" (s.132)

Klargøring af trådløse antenner (trådløs forbindelse)

Stil de trådløse antenner oprejst for at tilslutte til det trådløse netværk eller en trådløs Bluetooth-enhed.

For oplysninger om, hvordan du tilslutter enheden til et trådløst netværk, se følgende:

- "Forberedelse til tilslutning til et netværk" (s.36)

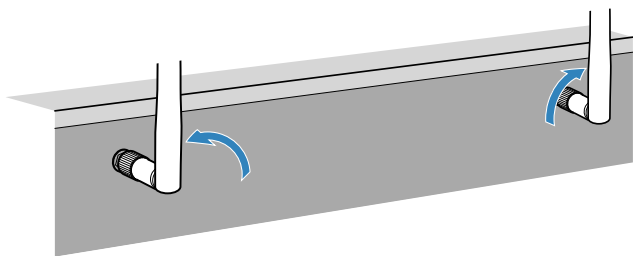

OBS!

- Anvend ikke overdreven kraft på trådløs-antennen. Gør du det, kan det muligvis beskadige antennen.

6 Tilslutning af andre enheder

Tilslutning af en ekstern effektforstærker

Når du tilslutter en ekstern strømforstærker (forforstærker) til at forbedre højttalerudgangen, skal du tilslutte indgangsstikkene på strømforstærkeren til enhedens PRE OUT -stik. De samme kanalsignaler udsendes fra PRE OUT stikkene som fra deres tilsvarende SPEAKERS terminaler.



FORSIGTIG

- For at forebygge dannelse af kraftig støj eller mislyde, skal du kontrollere følgende, før du foretager forbindelsen.
 - Tag stikket ud af stikkontakten, og sluk for den eksterne effektforstærker, før du tilslutter dem.
 - Når du bruger PRE OUT -stikkene, må du ikke forbinde højttalere til de tilsvarende SPEAKERS -terminaler.
 - Når du bruger en ekstern forstærker, der ikke har volumenkontrollen, må du ikke tilslutte andre enheder (undtagen enheden) til forstærkeren.

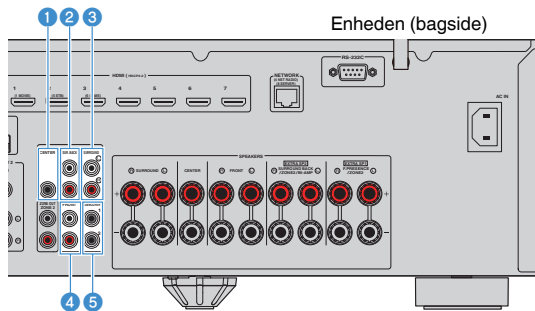

- 1 **CENTER stik**
Udsender centerkanal lyde.
- 2 **SUR. BACK stik**
Udsender surround back kanallyde.
- 3 **SURROUND stik**
Udsender surround kanallyde.
- 4 **FRONT stik**
Udgang front kanallyde.
- 5 **SUBWOOFER 1-2 stik**
Til tilslutning af en subwoofer med indbygget forstærker.

Tilslutning af en enhed, der er kompatibel med triggerfunktionen

Triggerfunktionen kan styre en ekstern enhed i forbindelse med betjening af enheden (f.eks. tænd / sluk og valg af indgang). Hvis du har en Yamaha subwoofer, der understøtter en systemforbindelse eller en enhed med et trigger-indgangsstik, kan du bruge triggerfunktionen ved at tilslutte den eksterne enhed til TRIGGER OUT -stikket med et monaural mini-stikkabel.

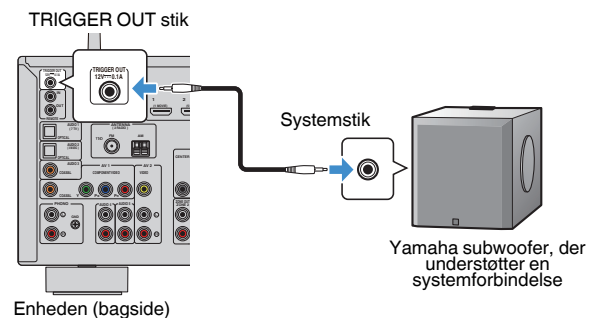

Enheden (bagside)

BEMÆRK

Du kan konfigurere triggerfunktionerne. For detaljer, se følgende:

- "Angiver den zone, som TRIGGER OUT- stikkets funktioner er synkroniseret med" (s.148)

7 Tilslutning af strøm-kablet

Tilslutning af strøm-kablet



ADVARSEL

(Kun modeller i Taiwan, Brasilien og Central- og Sydamerika)

Sørg for at indstille VOLTAGE SELECTOR på enheden, FØR du tilslutter strøm-kablet til en stikkontakt.

Forkert indstilling af VOLTAGE SELECTOR kan beskadige enheden og skabe en potentiel brandfare.

Før tilslutning af strøm-kablet

Sørg for at indstille VOLTAGE SELECTOR i henhold til den lokale netspænding. Spændingerne er vekselstrøm 110-120/220-240 V, 50/60 Hz.

Enheden (bagside)

VOLTAGE SELECTOR

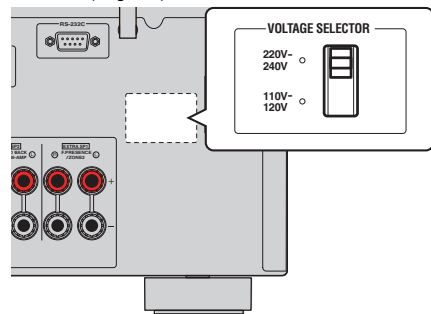

Tilslut strøm-kablet, når alle tilslutningerne er udført.

Enheden (bagside)

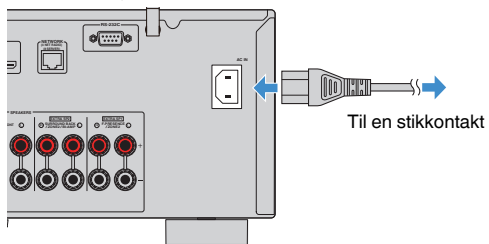

8 Vælg et sprog til skærmmenuen

Vælg et sprog til skærmmenuen

Vælg et sprog til skærmmenuen.

- 1 Tryk på  (modtager strøm) for at tænde enheden.
- 2 Tænd tv'et og skift tv'ets input for at få vist video fra enheden (HDMI OUT -stikket).

BEMÆRK

Når du tænder for enheden første gang, vises en meddelelse om netværksopsætningen. Du kan skifte sproget på denne meddelelsskærm.

- 3 Tryk på SETUP.
- 4 Brug piletasterne til at vælge "System" og tryk på ENTER.
- 5 Brug piletasterne til at vælge "Sprog" og tryk på ENTER.

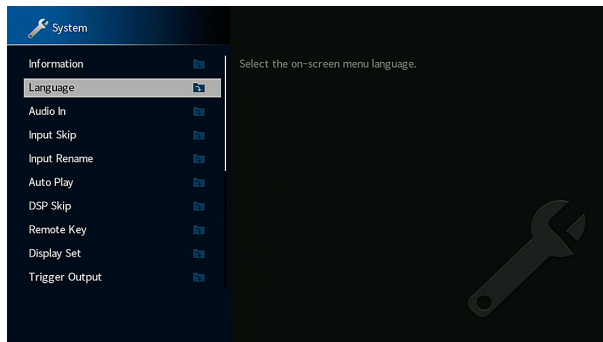

- 6 Brug piletasterne til at vælge sprog.
- 7 For at forlade menuen, tryk SETUP.

Dette afslutter indstillingerne.

BEMÆRK

Oplysningerne på frontdisplayet vises kun på engelsk.

9 Konfiguration af de nødvendige højttalerindstillinger

Tildeling af højttaler konfiguration

Hvis du bruger en af følgende højttalerkonfigurationer, skal du udføre følgende procedure for at konfigurere de tilsvarende højttalerindstillinger manuelt, før du udfører YPAO.

- Brug af bi-amp-forbindelsen (afspilning af flere høj kvalitetslyde med bi-amp-forbindelser)
- Brug af Zone2 højttalere
- Brug af surroundhøjttalere til 5.1-kanals system (Virtual CINEMA FRONT)
- Ved brug af presence højttalere til Dolby Atmos eller DTS: X-afspilning

BEMÆRK

For detaljer om højttalerkonfigurationerne, se følgende:

- "Tilslutning af fronthøjttalere, der understøtter bi-amp tilslutninger" (s.29)
- "Afspilning af musik i flere rum" (s.56)
- "Brug af Virtual CINEMA FRONT" (s.26)
- "Presence højttalernes layout" (s.183)

1 Tryk på  (modtager strøm) for at tænde enheden.

2 Tænd tv'et og skift tv'ets input for at få vist video fra enheden (HDMI OUT -stikket).

BEMÆRK

Når du tænder for enheden første gang, vises en meddelelse om netværksopsætningen. For nu, tryk RETURN og fortsæt til trin 3.

3 Tryk på SETUP.

4 Brug piletasterne til at vælge "Speaker" og tryk på ENTER.

5 Konfigurer de tilsvarende højttalerindstillinger.

- Ved brug af bi-amp-forbindelser eller Zone2-højttalere skal du vælge dit højttalersystem i "Power Amp Assign". For detaljer, se følgende:
 - "Indstilling af dit højttalersystem" (s.110)
- Ved brug af surround højttalere til 5.1-kanals system (Virtual CINEMA FRONT), vælg surround højttalere i "Configuration". For detaljer, se følgende:
 - "Vælger layout af surroundhøjttalere" (s.112)
- Ved brug af presence højttalere til Dolby Atmos eller DTS: X afspilning, vælg dit højttalerlayout i "Configuration". For detaljer, se følgende:
 - "Vælger layout af presence højttalere" (s.113)

6 For at forlade menuen, tryk SETUP.

Dette afslutter indstillingerne.

Automatisk optimering af højttalerindstillingerne (YPAO)

Funktionen Yamaha Parametric room Acoustic Optimizer (YPAO), detekterer højttalerforbindelser, måler afstanden fra dem til din(e) lytteposition(er), og optimerer derefter automatisk højttalerindstillingerne, så som lydstyrke-balance og akustiske parametre, tilpasset dit lokale.

BEMÆRK

- Brug YPAO efter tilslutning af TV og højttalere til enheden.
- Konfigurer de tilsvarende højttalerindstillinger manuelt før YPAO. For flere oplysninger om indstillingerne, se følgende:
 - "Tildeling af højttaler konfiguration" (s.41)
- Under måleprocessen gives testtoner ved høj lydstyrke, og du kan ikke justere lydstyrken.
- Under måleprocessen skal du holde rummet så stille som muligt og stå ikke mellem højttalerne og YPAO-mikrofonen for præcis måling.
- Tilslut ikke hovedtelefoner.

- 1 Tryk på  (modtager strøm) for at tænde enheden.
- 2 Tænd tv'et og skift tv'ets input for at få vist video fra enheden (HDMI OUT -stikket).
- 3 Tænd subwooferen, og indstil lyden til halv styrke. Hvis krydsfrekvensen kan justeres, skal du indstille den til maksimum.

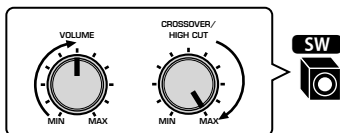

- 4 Placér YPAO-mikrofonen på din lytteposition og tilslut den til YPAO MIC stikket på frontpanelet.

Placér YPAO-mikrofonen på din lytteposition (samme højde som dine ører). Det anbefales at bruge en trefod til at placere mikrofonbasen. Du kan bruge skruerne på trefoden til at holde mikrofonen på plads.

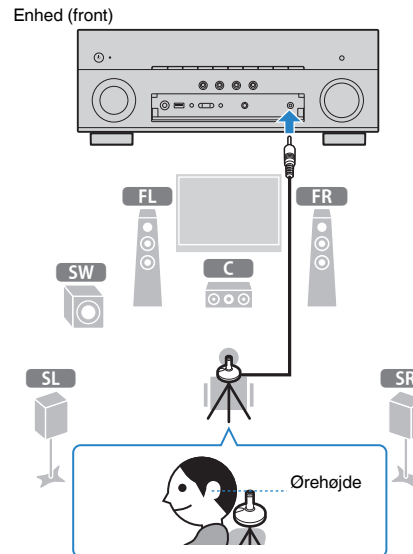

Følgende skærmbillede vises på tv'et.

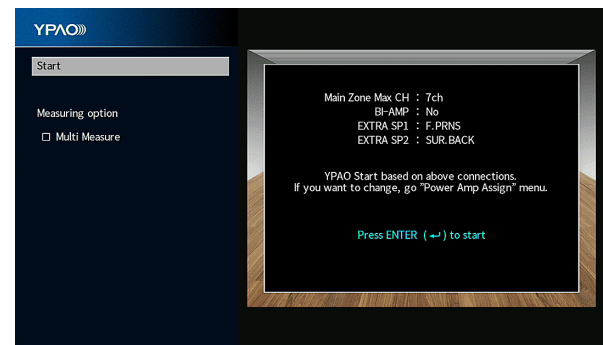

BEMÆRK

- For at afbryde operationen, afbryd YPAO-mikrofonen, før måling startes.
- For at konfigurere effektforstærkerindstillingen skal du trykke på RETURN og vælge "Speaker" i menuen "Setup". For detaljer, se følgende:
 - "Indstilling af dit højttalersystem" (s.110)

5 Hvis måleindstillingen ønskes, skal du bruge markørknapperne til at vælge "Multi Measure" og tryk ENTER for at markere feltet.

BEMÆRK

- Hvis du udfører multimålingen, optimeres højttalerindstillingerne, så du kan nyde surroundlyd i et bredere rum.
- For detaljer om multimålingen, se følgende:
 - "YPAO måling ved flere lyttepositioner (multi-måling)" (s.44)

6 For at starte målingen skal du trykke på ENTER.

Målingen starter efter 10 sekunder. Tryk ENTER for at starte målingen med det samme.

Følgende skærbillede vises på tv'et, når målingen er færdig.

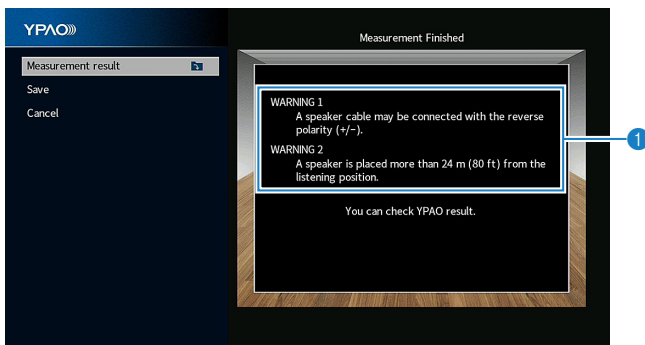

1 Advarselsmeddelelse (hvis tilgængelig)

BEMÆRK

- For at stoppe målingen midlertidigt skal du trykke på RETURN.
- Hvis der vises en fejlmeddelelse eller en advarselsmeddelelse, skal du se følgende:
 - "Fejlmeddelelser fra YPAO" (s.47)
 - "Advarselsmeddelelser fra YPAO" (s.48)

7 Bekræft resultaterne på skærmen.

BEMÆRK

For at kontrollere måleresultaterne specifikt skal du vælge "Measurement result" og trykke på ENTER. For detaljer, se følgende:

- "Kontrol af YPAO måleresultater" (s.45)

8 Brug piletasterne til at vælge "Save" og tryk på ENTER.

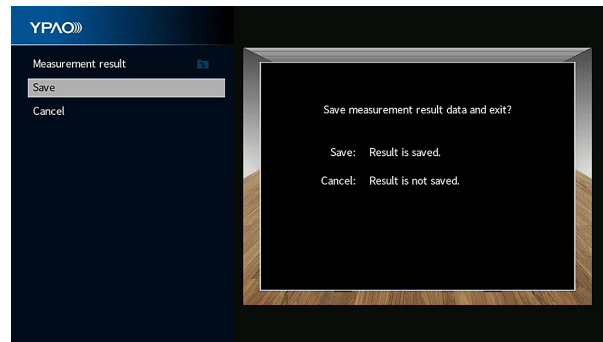

De justerede højttalerindstillinger anvendes.

BEMÆRK

For at afslutte målingen uden at anvende resultatet, vælg "Cancel".

9 Fjern YPAO-mikrofonen fra enheden.

Optimeringen af højttalerindstillingerne er nu fuldført.

OBS!

- YPAO-mikrofonen er følsom over for varme, så du skal undgå at placere den et sted, hvor den kan udsættes for direkte sollys eller høje temperaturer (f.eks. oven på AV-udstyr).

BEMÆRK

"YPAO Volume" i menuen "Option" aktiveres automatisk efter YPAO måling. Derefter justeres høj- og lavfrekvensniveauerne automatisk i overensstemmelse med lydstyrken, så du kan nyde naturlige lyde selv ved lav lydstyrke. For detaljer om "YPAO Volume", se følgende:

- "Justering af høj- og lavfrekvensniveauerne automatisk i henhold til lydstyrken" (s.96)

YPAO måling ved flere lyttepositioner (multi-måling)

Vælg "Multi Measure" valgmulighed, hvis du vil have flere lyttepositioner, eller hvis du vil have andre at nyde surroundlyd. Du kan måle op til 8 forskellige positioner i rummet. Højttalerindstillingerne bliver optimeret, så de passer til det område, der er afgrænset af disse positioner.

Anbring først YPAO-mikrofonen i lyttepositionen, hvor du oftest sidder.

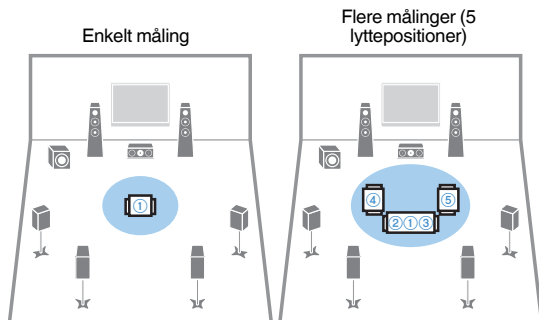

Flere målinger (1 lytteposition + front / bag / venstre / højre)

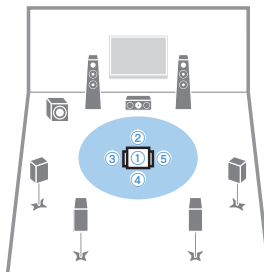

Flere målinger (2 lyttepositioner + for / bag)

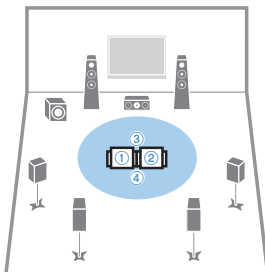

Følgende skærm vises på fjernsynet, når målingen for den første position afsluttes.

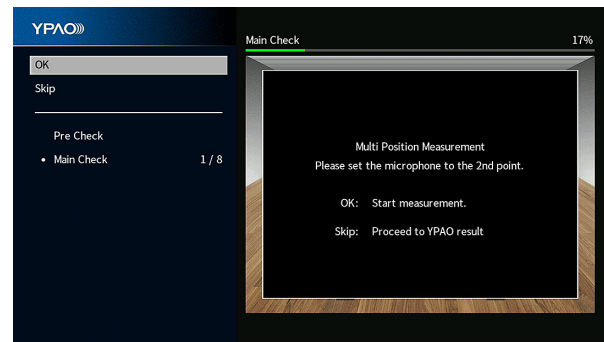

Flyt YPAO mikrofon til næste lytteposition og tryk ENTER. Og gentag dette, indtil målinger for alle lyttepositioner (op til 8) er taget. Når målingene i de positioner, du vil måle, er færdige, skal du bruge tasterne til at vælge "Skip" og trykke på ENTER.

Kontrol af YPAO måleresultater

Du kan kontrollere YPAO måleresultater.

1 Efter målingen, brug piletasterne til at vælge "Measurement result" og tryk ENTER.

BEMÆRK

Du kan også læse tidligere måleresultater i menuen "Setup". For detaljer, se følgende:

- "Genindlæsning af tidligere YPAO-justeringer" (s.116)

Følgende skærm vises.

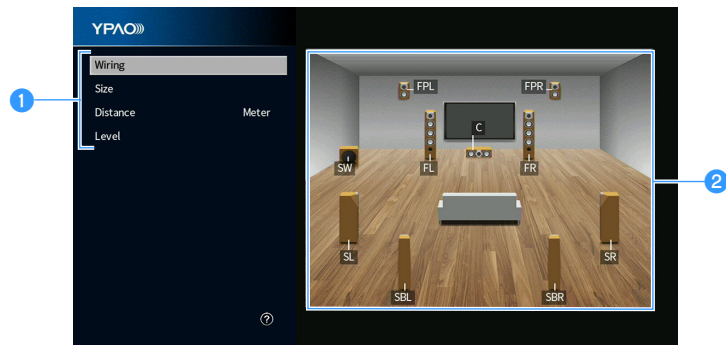

- ① Målingsresultater
- ② Måleresultatets detaljer

2 Tryk på piletasterne til at vælge et element.

Wiring	Polaritet for hver højttaler Omvendt: Højttalerkablet kan være forbundet med omvendt polaritet (+/-).
Size	Størrelsen på hver højttaler (subwooferens overfrekvens) Large: Højttaleren kan effektivt gengive lavfrekvenssignaler. Small: Højttaleren kan ikke gengive lavfrekvenssignaler effektivt.
Distance	Afstanden fra lyttepositionen til hver højttaler
Level	Udgangsniveau justering for hver højttaler

3 For at afslutte kontrol af resultaterne og vende tilbage til det forrige skærbillede, tryk på RETURN.

Genindlæsning af tidligere YPAO-justeringer

Når de højtalerindstillinger, du har konfigureret manuelt, ikke er egnede, skal du følge nedenstående fremgangsmåde for at annullere de manuelle indstillinger og genindlæse tidligere YPAO-justeringer.

- 1 Tryk på **SETUP**.
- 2 Brug piletasterne til at vælge "Speaker" og tryk på **ENTER**.
- 3 Brug piletasterne til at vælge "YPAO Result" og tryk på **ENTER**.
- 4 Brug piletasterne til at vælge "Setup Reload" og tryk på **ENTER**.

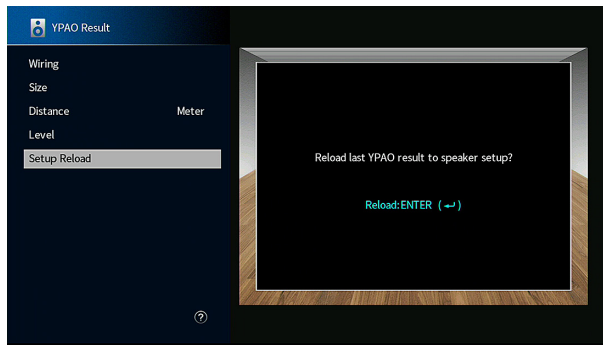

5 Tryk på **SETUP**.

Dette afslutter indstillingerne.

BEMÆRK

For detaljer, se følgende:

- "Genindlæsning af tidligere YPAO-justeringer" (s.116)

Fejlmeddelelser fra YPAO

Hvis der vises en fejlmeddelelse under målingen, skal du løse problemet og udføre YPAO igen.

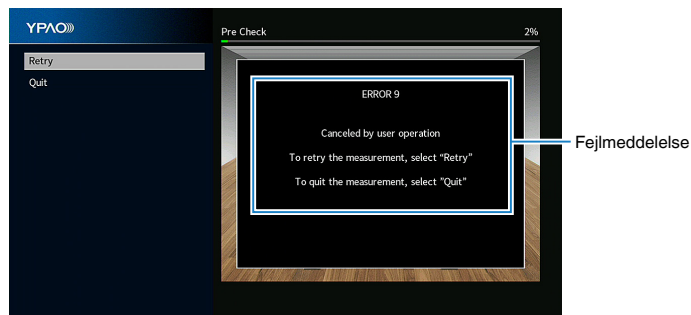

Tv-skærm

Fejlmeddelelse	Løsning
ERROR 1 Front speakers are not detected.	
ERROR 2 One of the surround speakers cannot be detected.	Afslut YPAO, sluk for enheden og kontroller derefter højttalertilslutningerne.
ERROR 3 One of the front presence speakers cannot be detected.	
ERROR 4 One of the surround back speakers cannot be detected.	
ERROR 5 The noise is too loud.	Hold rummet stille og prøv YPAO igen. Hvis du vælger "Proceed", tager YPAO målingen igen og ignorerer detekteret støj.
ERROR 6 Surround back speakers are connected, but no surround speakers are connected.	Surround højttalerne skal tilsluttes for at bruge surround back højttalere. Afslut YPAO, sluk for enheden, og tilslut derefter højttalerne igen.
ERROR 7 The YPAO microphone has been removed.	Tilslut YPAO-mikrofonen til YPAO MIC stikket og prøv YPAO igen.
ERROR 8 The YPAO microphone cannot detect test tones.	Tilslut YPAO-mikrofonen til YPAO MIC stikket og prøv YPAO igen. Hvis fejlen opstår gentagne gange, skal du kontakte den nærmeste autoriserede Yamaha forhandler eller servicecenter.
ERROR 9 Canceled by user operation	Prøv igen eller afslut YPAO efter behov. For at forlade YPAO skal du bruge piletasterne til at vælge "Quit" og trykke på ENTER.
ERROR 10 An internal error has occurred.	Afslut YPAO, og sluk og tænd for enheden. Hvis fejlen opstår gentagne gange, skal du kontakte den nærmeste autoriserede Yamaha forhandler eller servicecenter.

BEMÆRK

- For at afslutte YPAO-måling til løsning af problemet, skal du bruge piletasterne til at vælge "Quit" og trykke på ENTER.
- For fejlmeddelelser ERROR 5 og ERROR 9 kan du fortsætte med den aktuelle YPAO-måling. Brug piletasterne til at vælge "Proceed" og tryk ENTER.
- For at prøve YPAO-måling fra begyndelsen igen, skal du bruge tasterne til at vælge "Retry" og tryk på ENTER.

Advarselsmeddelelser fra YPAO

Hvis der vises en advarselsmeddelelse efter måling, kan du stadig anvende måleresultaterne ved at følge instruktionerne på skærmen.

Vi anbefaler dog, at du udfører YPAO igen for at bruge enheden med de optimale højttalerindstillinger.

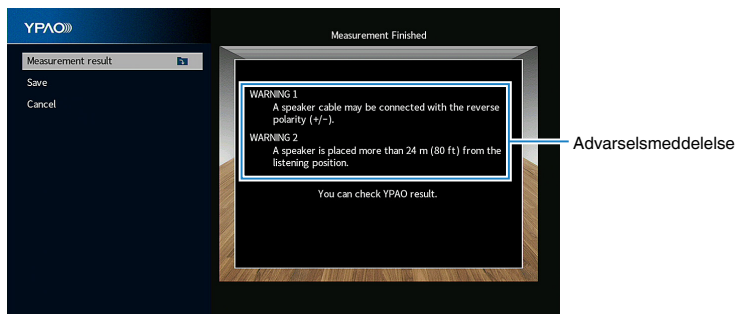

Tv-skærm

Advarselsmeddelelse	Løsning
WARNING 1 A speaker cable may be connected with the reverse polarity (+/-).	Brug tasterne til at vælge "Measurement result" og tryk på ENTER, og vælg derefter "Wiring" i "Measurement result". Kontroller kabelforbindelserne (+/-) for højttaleren identificeret med "Reverse". Hvis højttaleren ikke er tilsluttet korrekt: Sluk enheden, forbind højttalerkablerne igen.
WARNING 2 A speaker is placed more than 24 m (80 ft) from the listening position.	Hvis højttaleren er tilsluttet korrekt: Afhængigt af højttalertypen eller miljøet i lokalet, kan denne meddelelse vises, selvom højttalerne er tilsluttet korrekt. I dette tilfælde kan du se bort fra denne meddelelse. Brug tasterne til at vælge "Measurement result" og tryk på ENTER, og vælg derefter "Distance" i "Measurement result". Kontroller højttaleren identificeret med ">24.00m (>80.0ft)". Afslut YPAO, sluk for apparatet, og placer problemhøjttaleren inden for 24 m af lyttepositionen.
WARNING 3 There are significant volume differences between the speakers.	Brug tasterne til at vælge "Measurement result" og tryk på ENTER, og vælg derefter "Level" i "Measurement result". Kontroller højttaleren identificeret med ">+10.0dB" eller "<-10.0dB". Kontroller derefter brugsmiljø og kabelforbindelser (+/-) for hver højttaler og lydstyrken på subwooferen. Hvis der er noget problem, skal du afslutte YPAO, slukke for enheden og derefter tilslutte højttalerkablet igen eller rette højttalerpositionerne. Vi anbefaler at bruge samme højttalere eller højttalere med specifikationer, der er så ensartede som muligt.

10 Indstilling af MusicCast

HVAD ER MusicCast?

MusicCast er en helt ny trådløs musikløsning fra Yamaha, så du kan dele musik blandt alle dine værelser med en række forskellige enheder. Du kan nyde musik fra din smartphone, pc, NAS-drev og streaming services hvor som helst i dit hus med et brugervenlig program. For flere detaljer og en række MusicCast-kompatible produkter henvises til følgende websted:

<http://www.yamaha.com/musiccast/>

- Styr nemt alle MusicCast-kompatible enheder med den dedikerede applikation "MusicCast CONTROLLER".
- Forbind en MusicCast-kompatibel enhed til en anden enhed i et andet rum og afspil dem samtidig.
- Afspil musik fra musik-streaming-tjenester. (De kompatible musik-streaming-tjenester kan variere afhængigt af region og produkt).
- Konfigurer trådløse netværksindstillinger af MusicCast-kompatible enheder.

Brug af MusicCast CONTROLLER

For at bruge netværksfunktionerne på den MusicCast-kompatible enhed har du brug for det dedikerede program "MusicCast CONTROLLER" til operationen. Søg efter den gratis applikation "MusicCast CONTROLLER" i App Store eller Google Play og installer den på din enhed.

Tilføjelse af enheden til MusicCast-netværket

Følg proceduren nedenfor for at tilføje enheden til MusicCast-netværket. Du kan også konfigurere enhedens trådløse netværksindstillinger på samme tid.

BEMÆRK

Du vil få brug for SSID'et og sikkerhedsnøglen til dit netværk.

- 1 Tap på "MusicCast CONTROLLER"-applikationsikonet på din mobile enhed og tap på "Setup".

BEMÆRK

Hvis du allerede har tilsluttet andre MusicCast-kompatible enheder til netværket, skal du tappe på "Settings" og derefter på "Add New Device".

- 2 Anvend programmet "MusicCast CONTROLLER" efter instruktionerne på skærmen, og hold derefter **CONNECT** på enhedens frontpanel i 5 sekunder.

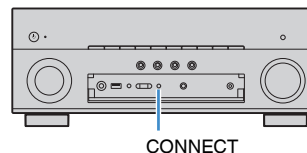

- 3 Betjen "MusicCast CONTROLLER"-applikationen ved at følge instruktionerne på skærmen for at opsætte netværket.

Dette afslutter at tilføje enheden til MusicCast-netværket og netværksindstillingerne.

BEMÆRK

- Der kan ikke leveres AirPlay- og DSD-lyd.
- Når Pure Direct er aktiveret, kan andre indgangskilder end netværkskilderne, Bluetooth og USB ikke leveres.
- Hvis du konfigurerer enhedens trådløse indstillinger med denne metode, lyser indikatoren for trådløst LAN på frontdisplayet, når enheden opretter forbindelse til et netværk (selvom der anvendes en kabelforbindelse).
- Du kan tilknytte strømmen fra MusicCast enheder med strøm fra enheden (MusicCast master). For flere oplysninger om indstillingerne, se følgende:
 - "Indstilling af strømforbindelseslåsen fra enheden til MusicCast-kompatible enheder" (s.135)

NYD LYDEN

Nyd lydfeltets effekter

Vælg din foretrukne lydtilstand

Enheden er udstyret med en række lydprogrammer og surrounddekodere, som giver dig mulighed for at nyde afspilningskilder med din foretrukne lydtilstand (f.eks. lydfelt eller stereoafspilning).

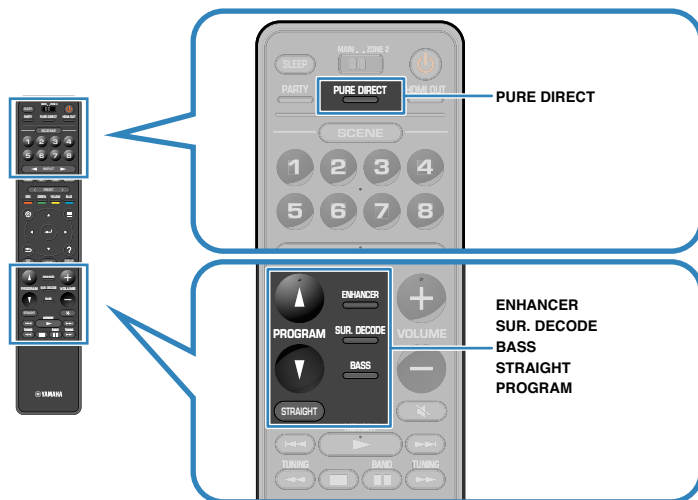

BEMÆRK

- Lydtilstanden kan vælges separat for hver enkelt inputkilde.
- Du kan kontrollere, hvilke højttalere der for øjeblikket udsender lyd ved at se på højttalerindikatorerne på enhedens frontpanel.

Nyd 3D lydfelter (CINEMA DSP 3D)

CINEMA DSP 3D

Enheden er udstyret med en række lydprogrammer, der anvender Yamahas originale DSP-teknologi (CINEMA DSP 3D). Det giver dig mulighed for nemt at oprette lydfelter som faktiske biografer eller koncertsale i dit værelse, og nyde naturlige tredimensionale lydfelter.

Lydprogramkategori

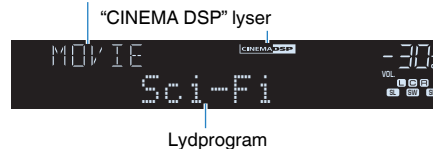

BEMÆRK

- Du kan justere niveauet for lydrområdeeffekter. For detaljer, se følgende:
 - "Justerer niveauet for lydrområdeeffekter" (s.120)
- Lydtilstanden kan vælges separat for hver enkelt inputkilde.
- Vi anbefaler at bruge presence højttalere for at opnå den fulde virkning af de stereoskopiske lydfelter. Selv når der ikke er tilsluttet nogen presence højttalere, opretter enheden Virtual Presence Speaker (VPS) ved hjælp af front-, center- og surroundhøjttalere for at producere stereoskopiske lydfelter.
- Hvis en multikanalkilde (6.1 / 7.1-kanal) angives, når der ikke er tilsluttet nogen surroundback-højttalere, opretter enheden Virtual Surround Back Speaker (VSBS) ved hjælp af surroundhøjttalere for at tilføje dybde til det bageste lydfelt.
- Når VPS eller VSBS virker, lyser "VIRTUAL" i frontdisplayet.

Nyd lydombådeeffekter optimeret til indholdet

Enheden er udstyret med en række lydprogrammer.

Du kan nyde afspilningskilder med din favorit lydtilstand, f.eks. med en tilføjet lydombådeeffekt eller med stereoafspilning.

- Vi anbefaler et lydprogram i kategorien "MOVIE" for at nyde videoindhold.
- Vi anbefaler et lydprogram i kategorien "MUSIC" for at nyde musikindhold.

For detaljer om lydprogrammerne, se følgende:

- "Valg af lydprogrammer" (s. 119)

BEMÆRK

Du kan vælge et lydprogram ved at trykke på PROGRAM.

Brug af lydombådeeffekter uden surroundhøjttalere (Virtual CINEMA DSP)

Hvis du vælger et af lydprogrammerne (undtagen 2ch Stereo og 7ch Stereo), når der ikke er tilsluttet nogen surround højttalere, opretter enheden automatisk surround sound-feltet ved hjælp af fronthøjttalere.

BEMÆRK

Når Virtual CINEMA DSP arbejder, lyser "VIRTUAL" på frontdisplayet.

Nyd surroundlyd med 5 højttalere foran (Virtual CINEMA FRONT)

Du kan nyde surroundlyden, selvom surroundhøjttalere er placeret foran dig.

Når "Layout" i "Surround" i menuen "Setup" er indstillet til "Front", opretter enheden de virtuelle surroundhøjttalere på bagsiden, så du kan nyde multikanal surroundlyd med de 5 højttalere placeret på forsiden.

BEMÆRK

- For flere oplysninger om indstillingerne, se følgende:
 - "Vælger layout af surroundhøjttalere" (s. 112)
- Når Virtual CINEMA FRONT arbejder, lyser "VIRTUAL" på frontdisplayet.

Surround-lyd med hovedtelefoner (SILENT CINEMA)

SILENT™ CINEMA

Du kan nyde surround- eller lydfelteffekter, såsom et flerkanals højttalersystem, med stereohovedtelefoner ved at forbinde hovedtelefonerne til PHONES -stikket og vælge et lydprogram eller en surround-dekoder.

Ubehandlet afspilning

Nyd den originale lyd (retlinet dekoder)

Når STRAIGHT trykkes ned, og den retlinede afkodningstilstand er aktiveret, producerer enheden stereolyd fra de forreste højttalere til 2-kanals kilder som cd'er og producerer ubehandlede flerkanalslyde til multikanalkilder.



Hver gang du trykker på tasten, bliver retlinet dekoder-funktionen aktiveret eller deaktiveret.

BEMÆRK

- Når surroundback-højttalere anvendes, producerer enheden 7.1-kanals lyd til 5.1-kanals kilder.
- Hvis "Layout" i "Surround" i menuen "Setup" er sat til "Front", virker Virtual CINEMA FRONT, når flerkanals kilde afspilles. For detaljer, se følgende:
 - "Vælger layout af surroundhøjttalere" (s.112)
 - "Nyd surroundlyd med 5 højttalere foran (Virtual CINEMA FRONT)" (s.51)

Nyd flerkanalsafspilning uden lydområdeeffekter (surround-dekoder)

Tryk SUR. DECODE for at vælge en surround-dekoder. Surround-dekoderen gør det muligt at afspille flerkanals fra 2-kanals kilder uden lydfelt effekter.

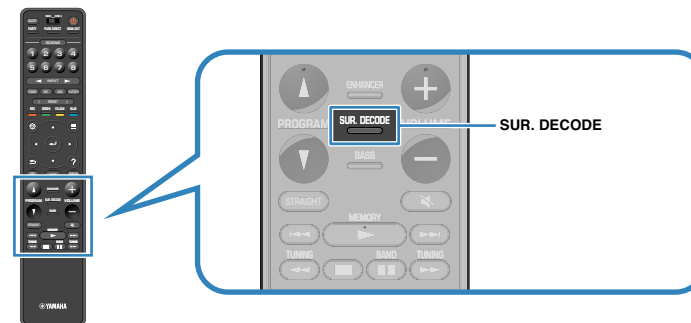

"SUR. DECODE" vises



Hver gang du trykker på tasten, ændres surround dekoderen.

BEMÆRK

- Du kan også ændre surround-dekoder i "Surround Decoder" i menuen "Setup". For detaljer, se følgende:
 - "Valg af surround dekoder, der benyttes i programmet" (s.123)
- For detaljer om hver dekoder, se følgende:
 - "Ordlister for lydafkodningsformat" (s.185)
- Du kan justere surround-dekoderparametrene i "Surround Decoder" i menuen "Setup". For detaljer, se følgende:
 - "Justerer midterlokalisering (udvidelseeffekt) for frontlydfeltet" (s.124)
 - "Indstilling af brug af Center Spread" (s.124)
- Den valgte surround dekoder fungerer muligvis ikke for visse indgangskilder.
- Vi anbefaler Dolby Surround, mens netværks streaming er Dolby indhold.
- Når Dolby Surround-dekoderen eller Neural: X dekoderen er valgt, virker virtuelt surround behandling (f.eks. Virtual CINEMA FRONT) ikke. For detaljer, se følgende:
 - "Brug af lydømrådeeffekter uden surroundhøjttalere (Virtual CINEMA DSP)" (s.51)
 - "Nyd surroundlyd med 5 højttalere foran (Virtual CINEMA FRONT)" (s.51)

Nyd ren hi-fi lyd (Pure Direct)

Når der trykkes på PURE DIRECT og den direkte afspilningstilstand er aktiveret, afspiller enheden den valgte kilde med mindste kredsløb. Det giver dig mulighed for at nyde lyd i hi-fi-kvalitet.



Hver gang du trykker på tasten, bliver den direkte afspilningstilstand aktiveret eller deaktiveret.

BEMÆRK

Når Pure Direct er aktiveret, er følgende funktioner ikke tilgængelige.

- Valg af lydprogrammer
- Brug af multizone-funktion
- Justering af tonekontrollen
- Betjening af on-screen menuerne "Setup" og "Option"
- Visning af oplysninger på frontdisplayet (når det ikke er i brug)

Nyd forbedret baslyd

Forbedring af baslyden (ekstra bass)

Tryk på BASS for at aktivere Extra Bass og nyd forbedret baslyd, uanset størrelsen af de forreste højttalere og tilstedeværelsen eller fraværet af en subwoofer.

Hver gang du trykker på tasten, bliver Extra Bass aktiveret eller deaktiveret.

BEMÆRK

Du kan også vælge "Extra Bass" i menuen "Option" for at aktivere/deaktivere Extra Bass. For detaljer, se følgende:

- "Indstilling af brug af ekstra bas" (s.99)

Nyd forbedret komprimeret musik

Afspilning af digitalt komprimerede formater med beriget lyd (Compressed Music Enhancer)

compressed music

ENHANCER

Tryk på ENHANCER for at aktivere komprimeret musikforstærker og tilføj dybde og bredde til lyden, så du kan nyde en dynamisk lyd tæt på den oprindelige lyd, før den blev komprimeret. Denne funktion kan bruges sammen med en hvilken som helst anden lydtilstand.

"ENHANCER" lyser



Hver gang du trykker på tasten, bliver den komprimerede musikforstærker aktiveret eller deaktiveret.

BEMÆRK

- Compressed Music Enhancer fungerer ikke på følgende lydkilder.
 - Signaler, hvor samplingsfrekvensen er over 48 kHz
 - DSD audio
- Du kan også bruge "Enhancer" i menuen "Option" for at aktivere/deaktivere den komprimerede musikforstærker. For detaljer, se følgende:
 - "Indstilling af Compressed Music Enhancer" (s.98)

Nyd Dolby Atmos® og DTS:X™

Afspilning af Dolby Atmos eller DTS: X-indhold skaber realistisk lyd, der kommer fra alle retninger, inklusive fra oven. For at få den fulde effekt af Dolby Atmos eller DTS: X indhold, anbefaler vi et højttalersystem med presence højttalere.

BEMÆRK

For detaljer om højttalersystemet med presence højttalere, se følgende:

- "Brug af 7.1/5.1.2-kanalsystem" (s.21)
- "Brug af 5.1.2-kanalsystem" (s.22)

Om Dolby Atmos®

- Dolby Atmos-indholdet dekodes som Dolby TrueHD eller Dolby Digital Plus i følgende situationer. (Dolby Atmos PCM-format afkodes altid som Dolby Atmos.)
 - Hverken surround-back eller presence højttalere anvendes.
 - Hovedtelefoner anvendes (2-kanals afspilning).
- Når Dolby Atmos-dekoderen er valgt, virker den virtuelle surroundbehandling ikke (f.eks. Virtual CINEMA FRONT). For detaljer, se følgende:
 - "Brug af lydramdeeffekter uden surroundhøjttalere (Virtual CINEMA DSP)" (s.51)
 - "Nyd surroundlyd med 5 højttalere foran (Virtual CINEMA FRONT)" (s.51)

Om DTS:X™

- Når DTS: X indhold afspilles, kan du justere lydstyrken af dialoglydene i "DTS Dialogue Control" i menuen "Option". For detaljer, se følgende:
 - "Justering af lydstyrken for dialoglyd under DTS: X™ -afspilning" (s.97)
- Når DTS: X-dekoderen er valgt, virker den virtuelle surroundbehandling (f.eks. Virtual CINEMA FRONT) ikke. For detaljer, se følgende:
 - "Brug af lydramdeeffekter uden surroundhøjttalere (Virtual CINEMA DSP)" (s.51)
 - "Nyd surroundlyd med 5 højttalere foran (Virtual CINEMA FRONT)" (s.51)

Afspilning af musik i flere rum

Multi-zone-funktionen giver dig mulighed for at afspille forskellige indgangskilder i det rum, hvor enheden er installeret (hovedzone) og i et andet rum (zone2).

For eksempel, mens du ser fjernsyn i stuen (hovedzone), kan en anden person lytte til radio i køkkenet (Zone2).

Der er to metoder til tilslutning af enheden, der vil blive brugt i Zone2 til enheden; ved hjælp af enhedens interne forstærker eller ved hjælp af en ekstern forstærker. Når du bruger en ekstern forstærker, kan du vælge 7.1 / 5.1.2-kanals højttalersystem i hovedzonen.

- "Tilslutning af Zone2 højttalerne ved hjælp af enhedens interne forstærker" (s.56)
- "Tilslutning af Zone2 højttalere ved hjælp af en ekstern forstærker" (s.58)

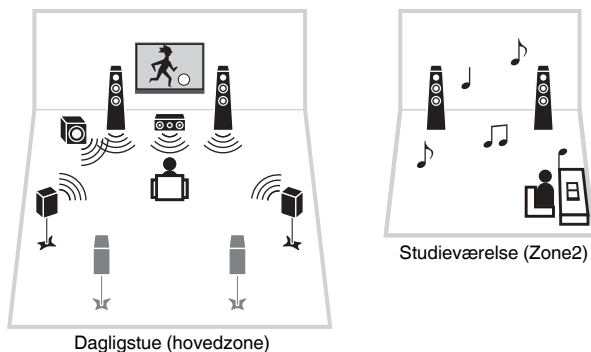

BEMÆRK

- Digitale og analoge lydskilder (inklusive radio), Bluetooth, USB og netværkskilder kan sendes til Zone2. For at lytte til afspilning af en ekstern enhed i Zone2 skal du slutte enheden til AUDIO stik (AV 1-2, AUDIO 1-5 eller PHONO stik) på enheden.
- "Main Zone Sync" giver dig mulighed for at afspille samme lydudgang i hovedzonen som Zone2. Når "Main Zone Sync" vælges som Zone2-indgangen, skifter Zone2-indgangen automatisk sammen med den indgangskilde, der er valgt i hovedzonen.
- Party-tilstanden giver dig mulighed for at afspille samme lydudgang i hovedzone som Zone2, uanset indgangstypens signaltipe. Multikanalkilder blandes ned til 2 kanaler og udsendes til Zone2. For oplysninger om partytilstand, se følgende:
 - "Nyd den samme kilde flere rum (party)" (s.60)

Tilslutning af Zone2 højttalere

Tilslutning af Zone2 højttalerne ved hjælp af enhedens interne forstærker

Tilslut højttalerne i Zone2 til enheden med et højttalerkabel.

OBS!

- Tag stikket ud af stikkontakten, før du tilslutter højttalerne.

For at aktivere multizonefunktionen skal du konfigurere de nødvendige højttalerindstillinger. For detaljer, se følgende:

- "Tilgængelige konfigurationer til avancerede højttalersystemer ved hjælp af enhedens interne forstærker" (s.27)
- "Tildeling af højttaler konfiguration" (s.41)
- "Indstilling af dit højttalersystem" (s.110)

BEMÆRK

Du kan også tilslutte zone2 højttalerne ved hjælp af en ekstern forstærker. For detaljer, se følgende:

- "Tilslutning af Zone2 højttalere ved hjælp af en ekstern forstærker" (s.58)

Ved brug af surroundback-højttalere i hovedzonen

Tilslut Zone2 højttalere til EXTRA SP1 terminalerne. For at udnytte EXTRA SP-terminalerne til Zone2-højttalere, skal du indstille "Power Amp Assign" i menuen "Setup" til "7.1 + 1Zone". For detaljer, se følgende:

- "Indstilling af dit højttalersystem" (s.110)

Enheden (bagside)

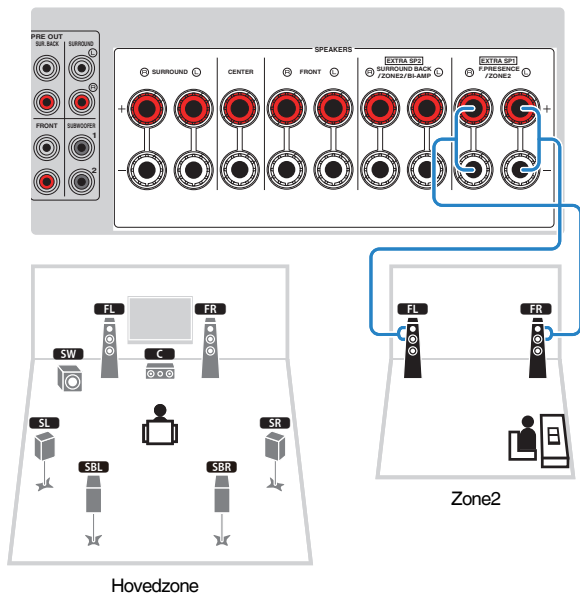

Ved brug af presense højttalere i hovedzonen

Tilslut Zone2 højttalere til EXTRA SP2 terminalerne. For at udnytte EXTRA SP-terminalerne til Zone2-højttalere, skal du indstille "Power Amp Assign" i menuen "Setup" til "5.1.2 + 1Zone". For detaljer, se følgende:

- "Indstilling af dit højttalersystem" (s.110)

Enheden (bagside)

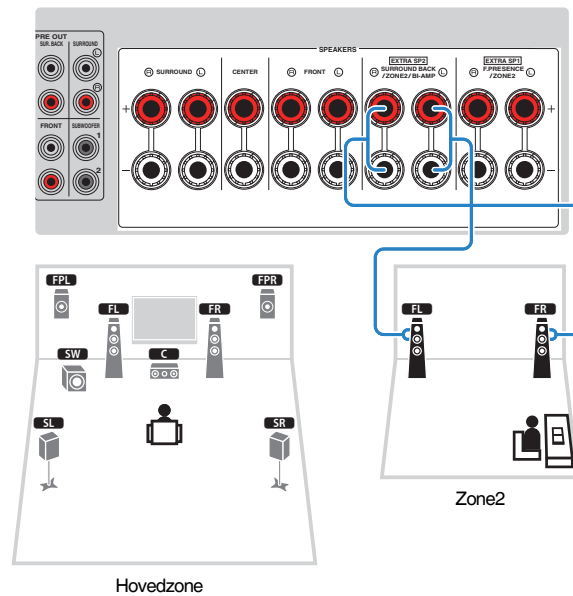

Tilslutning af Zone2 højttalere ved hjælp af en ekstern forstærker

Tilslut den eksterne forstærker, der er anbragt i Zone2, til enheden med et stereokabel.

OBS!

- Tag stikket ud af stikkontakten, før du tilslutter en ekstern forstærker.

BEMÆRK

Du kan tilslutte højttalerne i Zone2 til enheden med højttalerkabler. For detaljer, se følgende:

- "Tilslutning af Zone2 højttalerne ved hjælp af enhedens interne forstærker" (s.56)

Enheden (bagside)

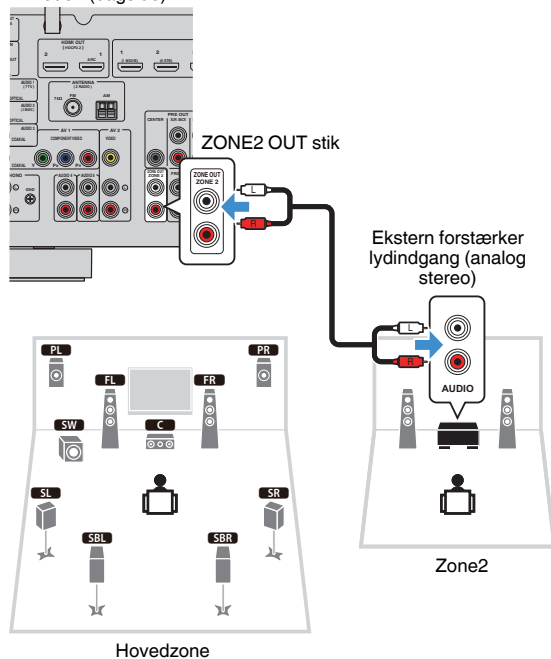

Betjening af enheden fra Zone2 (fjernbetjening)

Du kan betjene enheden eller eksterne enheder fra Zone2 ved hjælp af fjernbetjeningen, som følger med hver enhed, hvis du tilslutter en infrarød signalmottager / -emitter til enhedens REMOTE IN/OUT -stik.

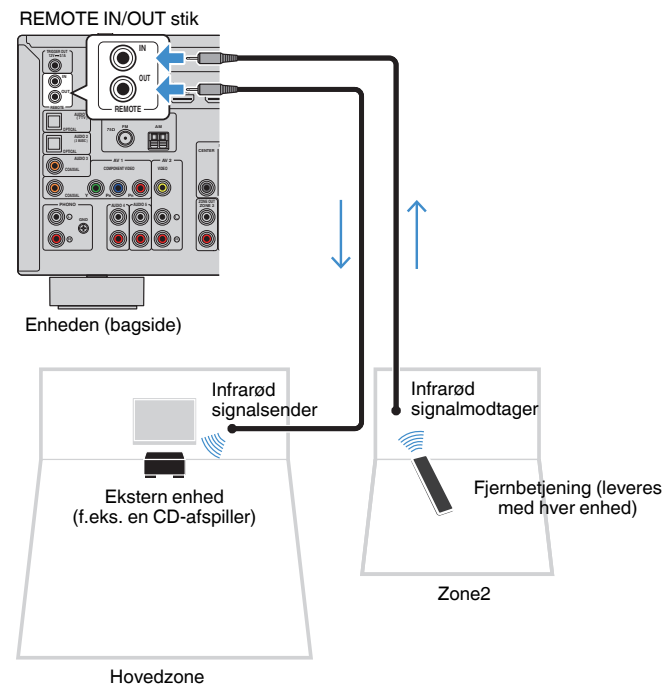

BEMÆRK

Du kan justere lydstyrken for Zone2 udgang med enheden. Når du bruger en ekstern forstærker med volumenkontrol, skal du indstille "Volume" i menuen "Setup" til "Fixed". For detaljer, se følgende:

- "Indstilling af lydstyrkejusteringer for Zone2-udgang" (s.138)

En infrarød signalgiver er ikke nødvendig, hvis du bruger Yamaha-produkter, der understøtter fjernbetjening, som denne enhed gør. Du kan sende fjernbetjeningssignaler ved at forbinde REMOTE IN/OUT stikkene med mono-mini stikkabler og en infrarød signalmodtager.

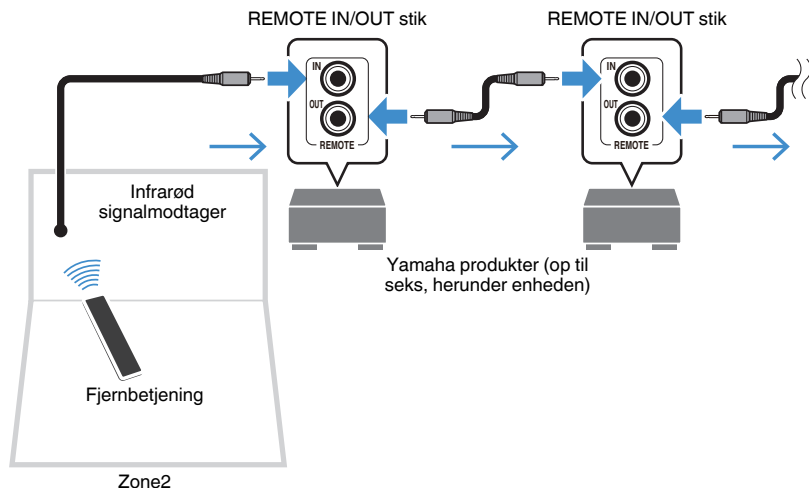

Styring af Zone2

Grundlæggende procedure for afspilning af musik i Zone2 er som følger.

1 Sæt MAIN/ZONE 2 til "ZONE 2".

2 Tryk på  (modtager strøm).

Hver gang du trykker på tasten, bliver Zone2-output aktiveret eller deaktiveret. Når Zone2-udgang er aktiveret, tændes "ZONE2" i frontdisplayet.

3 Brug indtastningsvalgstasterne til at vælge en indgangskilde.

BEMÆRK

- Tryk på NET gentagne gange for at vælge den ønskede kilde.
- Du kan ikke vælge Bluetooth, USB og netværkskilder udelukkende for hver zone. Hvis du for eksempel vælger "SERVER" til Zone2, når "USB" er valgt til hovedzonen, skifter indgangskilden til hovedzonen også til "SERVER".

4 Start afspilningen på den eksterne enhed eller vælg en radiostation.

BEMÆRK

- Instruktionerne på skærmen ikke er tilgængelige for zone2. Brug frontdisplayet til at styre Zone2.
- AirPlay er kun tilgængelig i Zone2, når afspilning af AirPlay foregår i hovedzonen.
- Tryk SCENE for at vælge indgangskilde og indstillinger med et enkelt tryk på SCENE funktion. For detaljer om SCENE funktionen, se følgende:
 - "Vælg af inputkilde og favoritindstillinger med et tryk (SCENE)" (s.89)
- For at indstille dvaletimeren (120 min., 90 min., 60 min., 30 min.), skal du trykke gentagne gange på SLEEP. Zone2-udgangen vil blive deaktiveret efter en bestemt periode.
- For at justere Zone2-lydstyrken skal du trykke på VOLUME eller MUTE (når du bruger enhedens interne forstærker).
- For at aktivere funktionen Compressed Music Enhancer, tryk på ENHANCER.
- Zone2-indgangen skifter automatisk sammen med den indgangskilde, der er valgt i hovedzonen, når "Main Zone Sync" er valgt som Zone2-indgangen.
- For at afspille DSD-lyd i Zone2 skal du vælge "Main Zone Sync" som Zone2-indgangen eller bruge partytilstanden.
- Afhængigt af indstillingen "Remote Key" kan PROGRAM nøglen også være tilgængelig i Zone2.



FORSIGTIG

- For at undgå uventet støj skal du aldrig afspille DTS-CD'er i Zone2.

Nyd den samme kilde flere rum (party)

Tryk på PARTY, hvorefter party-tilstanden giver dig mulighed for at afspille den samme musik i Zone2, der afspilles i hovedzonen. I party-tilstand vælges stereoafspilning automatisk for alle zoner. Brug denne funktion, når du vil bruge hovedzones musik som baggrundsmusik til en fest i huset.

Hver gang du trykker på tasten, slås party-tilstanden til eller fra.

BEMÆRK

Hvis party-tilstand ikke virker på Zone2, skal du indstille "Party Mode Set" i menuen "Setup" til "Enable". For detaljer, se følgende:

- "Indstilling af brugen for ændring af partytilstanden på Zone2" (s.141)

AFSPILNING

Grundlæggende afspilningsprocedure

Grundlæggende procedure for afspilning af video og musik

Grundlæggende procedure for afspilning af video og musik er som følger.

- 1 Tænd de eksterne enheder (f.eks. tv eller BD/DVD-afspiller), der er tilsluttet enheden.
- 2 Brug indtastningstasterne til at vælge en inputkilde.

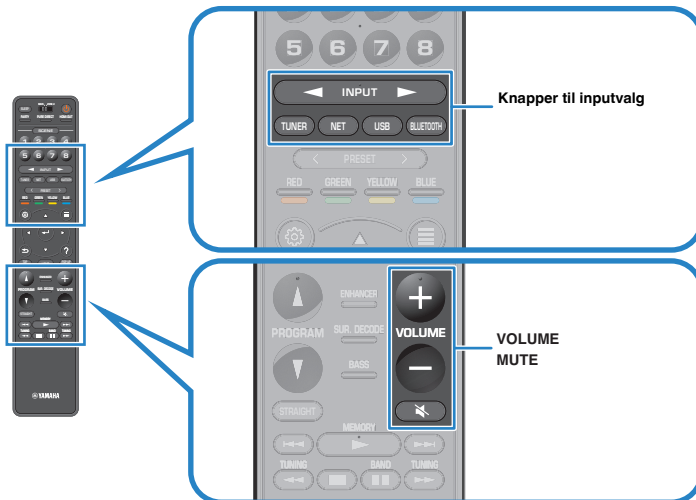

- 3 Start afspilningen på den eksterne enhed eller vælg en radiostation.
- 4 Tryk på **VOLUME** for at regulere lydstyrken.

BEMÆRK

- For at slå lyden fra, tryk på MUTE. Tryk MUTE igen for at slå lyden til.
- Se brugsanvisningen til den eksterne enhed.

Valg af HDMI-udgangsstik

Tryk på HDMI OUT for at vælge HDMI OUT stik til video / lydudgang.

Hver gang du trykker på tasten, ændres HDMI OUT -stikket der anvendes til signaludgang.



HDMI OUT 1+2	Udsender det samme signal ved både HDMI OUT 1 og HDMI OUT 2 stik.
HDMI OUT 1	Udsender signalerne ved HDMI OUT 1 -stikket.
HDMI OUT 2	Udsender signalerne ved HDMI OUT 2 -stikket.
HDMI OUT Off	Udsender ikke signalerne ved HDMI OUT -stikkene.

BEMÆRK

- Du kan også vælge et HDMI udgangsstik ved at vælge en scene. For detaljer, se følgende:
 - "Valg af inputkilde og favoritindstillinger med et tryk (SCENE)" (s.89)
- Når "HDMI OUT 1+2" er valgt, udsender enheden videosignaler med den højeste opløsning, der understøttes af begge tv'er (eller projektorer), der er tilsluttet enheden. (Hvis du for eksempel har tilsluttet et 1080p-tv til HDMI OUT 1 -stikket og et 720p-tv til HDMI OUT 2 -stikket, udsender enheden 720p videosignaler.)

Skifter information på frontdisplayet

Tryk på INFO på frontpanelet for at vælge mellem de forskellige displayelementer på frontdisplayet, som vist i nedenstående tabel.



Element

Ca. 3 sekunder efter at et vist element er valgt, vises de tilsvarende oplysninger.



Information

Aktuel inputkilde	Vist element
HDMI	
AV	
AUX	Input (inputkilde), DSP Program (lydtilstand), Audio Decoder (dekodernavn*)
AUDIO	
PHONO	
TUNER (FM/AM)	Frequency (frekvens), DSP (lydtilstand), Audio Decoder (dekodernavn*) (Kun modeller i Storbritannien, Europa, Rusland og Mellemøsten) Data fra Radio Data System er også tilgængelige, når enheden er stillet ind på en Radio Data System radiostation. For detaljer, se følgende: <ul style="list-style-type: none">• "Viser oplysninger om Radio Data System" (s.80)
TUNER (DAB)	(Kun modeller i Storbritannien, Europa, Rusland, Mellemøsten og Australien). Nærmere oplysninger finder du her: <ul style="list-style-type: none">• "Visning af DAB information" (s.74)
Bluetooth	
USB	Sang (sangtitel), Kunstner (kunstnernavn), Album (albumnavn), DSP-program (lydtilstand), Audio Decoder (dekodernavn *)
SERVER	
AirPlay	Sang (sangtitel), Kunstner (kunstnernavn), Album (albumnavn), DSP-program (lydtilstand), Lyddekoder (dekodernavn*), IP-adresse, Ethernet MAC, Wi-Fi MAC
NET RADIO	Sang (sangtitel), Album (albumnavn), Station (stationsnavn), DSP-program (lydtilstand), Lyddekoder (dekodernavn*), IP-adresse, Ethernet MAC, Wi-Fi MAC
MusicCast Link	DSP Program (lydtilstand), Audio Decoder (dekodernavn*), IP-adresse, Ethernet MAC, wifi MAC

* Navnet på den lyddekoder, der nu er aktiveret, vises. Hvis ingen lyddekoder er aktiveret, vises "Decoder Off".

BEMÆRK

De tilgængelige elementer afhænger af den valgte inputkilde. Det viste element kan også aktiveres separat for hver indgangsgruppe, der vises i tabellen og divideret med linjer.

Produktnavne og funktioner på afspilningskærmen

Navne og funktioner på afspilningskærmen, der er tilgængelige, når dit tv er tilsluttet enheden via HDMI, er som følger.

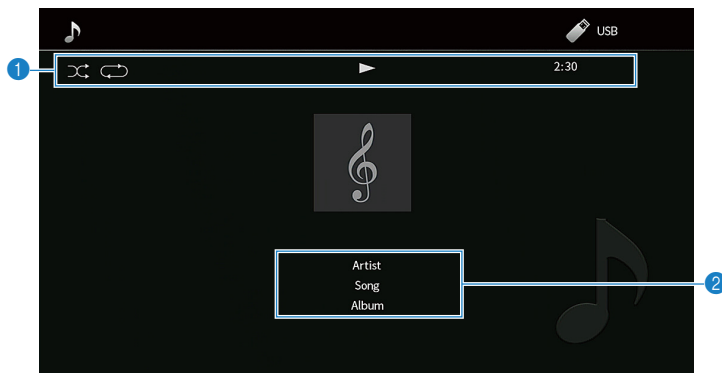

1 Statusindikatorer

Vis de aktuelle shuffle / repeat-indstillinger, afspilningsstatus (f.eks. afspilning / pause) og forløbet tid.

2 Afspilningsoplysninger

Viser kunstnerens navn, sangtitel og albumnavn.

Brug følgende fjernbetjeningsstaster til at styre afspilningen.

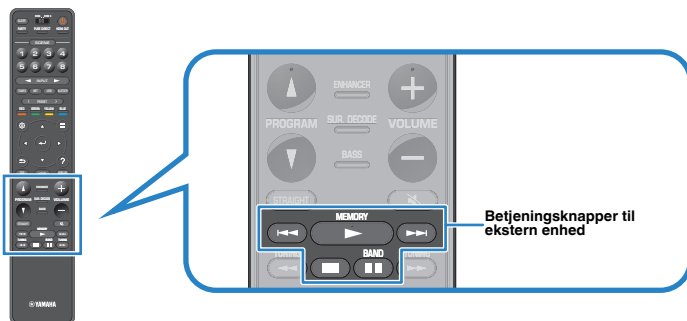

Betjeningsknapper til ekstern enhed	Funktion
	Genoptager afspilning fra pause.
	Standser afspilning.
	Standser afspilningen midlertidigt.
	Springer fremad/tilbage.

BEMÆRK

- De viste elementer varierer afhængigt af indholdet af afspilningen.
- Tryk på RETURN for at få vist søgeskærmen.
- Når "Video Out" i menuen "Option" er sat til andet end "Off", kan du lukke afspilningskærmen ved at trykke på den venstre piletast. For at vise afspilningskærmen igen, tryk på en hvilken som helst piletast. For detaljer om "Video Out", se følgende:
 - "Valg af en videokilde, der skal udsendes med den valgte lydkilde" (s.100)

Navne og funktioner på søgeskærmen

Navne og funktioner på søgeskærmen, der kun er tilgængelige, når dit tv er tilsluttet enheden via HDMI, er som følger. Søgeskærmen vises, når den næste inputkilde er valgt.

- USB
- SERVER
- NET RADIO

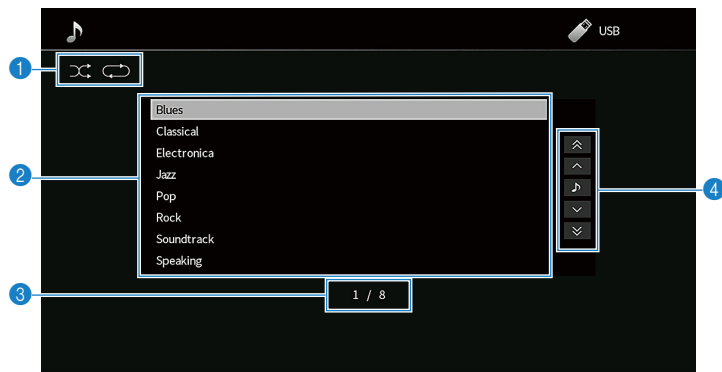

1 Statusindikatorer

Viser den aktuelle Shuffle/Repeat-indstilling.

2 Indholdsliste

Viser en oversigt over indholdet. Brug piletasterne til at vælge et emne og tryk på ENTER for at bekræfte valget.

3 Antal elementer/i alt

4 Betjeningsmenu

Tryk på piletasterne til at vælge et element. Tryk ENTER for at bekræfte valget.

Ikon	Funktion
	Gå 10 sider tilbage.
	Går til forrige side i listen.
	Bruges til at gå til afspilningsskærmen.
	Går til næste side i listen.
	Gå 10 sider frem.

BEMÆRK

- De viste elementer varierer afhængigt af indholdet af afspilningen.
- Når "Video Out" i menuen "Option" er sat til andet end "Off", kan du lukke browseskærmen ved at trykke på den venstre piletast. For at vise søgeskærmen igen, tryk på en hvilken som helst piletast. For detaljer om "Video Out", se følgende:
 - "Valg af en videokilde, der skal udsendes med den valgte lydkilde" (s.100)

Lytte til FM / AM-radio (undtagen for Storbritannien, Europa, Rusland, Mellemøsten og Australien modeller)

Indstilling af frekvensintervallerne

(kun for modeller til Asien og generelle modeller)

Fra fabrikken er frekvensintervalindstillingen angivet til 50 kHz for FM og 9 kHz for AM. Afhængigt af dit land eller din region, indstil frekvenstrinnene til 100 kHz for FM og 10 kHz for AM.

1 Indstil enheden til standby-tilstand.

2 Når du holder **STRAIGHT** ned på frontpanelet, tryk på **MAIN ZONE** .

 (MAIN ZONE)

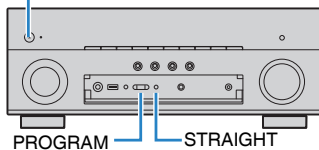

3 Tryk på **PROGRAM** for at vælge "TU".

TU FM50/AM9

4 Tryk på **STRAIGHT** for at vælge "FM100/AM10".

5 Tryk på **MAIN ZONE**  for at sætte enheden på standby og tænde den igen.

Dette afslutter indstillingerne.

Valg af frekvens for modtagelse

Du kan stille ind på en radiostation ved at angive dens frekvens.

BEMÆRK

Radiofrekvenserne varierer afhængigt af det land eller område, som enheden anvendes i. I forklaringen i dette afsnit anvendes en visning med frekvenser, som anvendes i britiske og europæiske modeller.

1 Tryk på TUNER for at vælge "TUNER" som inputkilde.

"TUNER" er valgt som inputkilde, og den valgte frekvens vises på frontdisplayet.



2 Tryk på BAND for at vælge et bånd (FM eller AM).

3 Tryk på TUNING for at indstille en frekvens.

Hold tasten nede i ca. et sekund for at søge efter stationer automatisk.

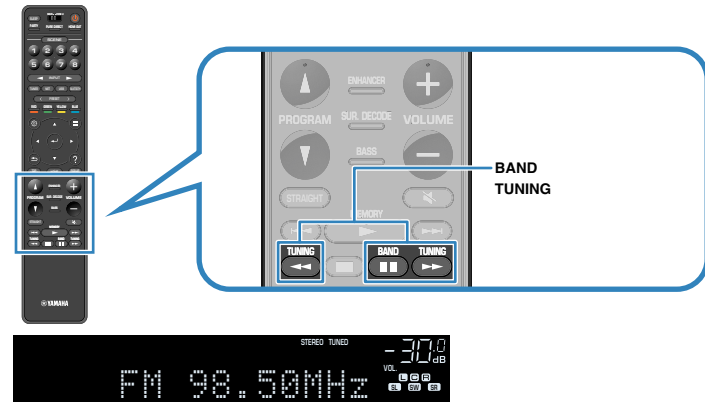

"TUNED" lyser på frontpanelet, når enheden modtager et FM/AM radio signal.

"STEREO" lyser, når enheden modtager en stereo FM radio signal.

BEMÆRK

Du kan se videoer fra eksterne enheder, mens du lytter til radio. For detaljer, se følgende:

- "Valg af en videokilde, der skal udsendes med den valgte lydkilde" (s.100)

Valg af en forudindstillet radiostation

Indstil en registreret radiostation ved at vælge det forudindstillede nummer.

1 Tryk på TUNER for at vælge "TUNER" som inputkilde.

"TUNER" er valgt som inputkilde, og den valgte frekvens vises på frontdisplayet.

2 Tryk PRESET for at vælge den ønskede radiostation.

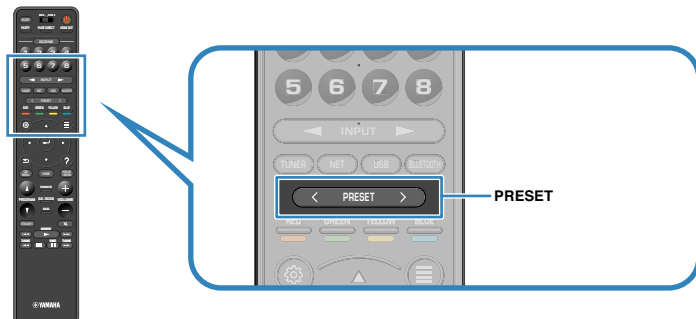

BEMÆRK

"No Presets" vises på frontdisplayet når ingen radiostationer er registreret.

Automatisk registrering af FM-radiostationer (FM Auto Preset)

Automatisk registrering af FM-radiostationer med stærke signaler.

BEMÆRK

- Du kan registrere op til 40 radiostationer som faste stationer.
- For at registrere AM radiostationer, se følgende:
 - "Manuel registrering af en radiostation" (s.68)

1 Tryk på TUNER for at vælge "TUNER" som inputkilde.

"TUNER" er valgt som inputkilde, og den valgte frekvens vises på frontdisplayet.

2 Tryk på OPTION.

3 Brug piletasterne til at vælge "Preset" og tryk ENTER.

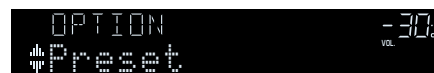

Det forudindstillede nummer, hvorfra registreringen skal startes, vises på frontdisplayet.

BEMÆRK

For at angive det forudindstillede nummer, hvorfra registreringen skal startes, skal du trykke på piletasterne eller PRESET for at vælge et forudindstillet nummer.

4 For at starte Auto Preset-processen skal du trykke på ENTER.

"SEARCH" vises under automatisk forudindstilling



Forudindstillet nummer for at starte registreringen

Automatisk forudindstilling starter og "SEARCH" vises under Auto Preset.

BEMÆRK

For at annullere den automatiske forudindstillede proces, tryk på RETURN.

Når den automatiske forudindstillingsproces er færdig, vises "FINISH" på frontdisplayet, og menuen "Option" lukkes automatisk.



Manuel registrering af en radiostation

Vælg en radiostation manuelt, og registrer den med et indstillet nummer.

BEMÆRK

Du kan registrere op til 40 radiostationer som faste stationer.

1 Tryk på TUNER for at vælge "TUNER" som inputkilde.

"TUNER" er valgt som inputkilde, og den valgte frekvens vises på frontdisplayet.

2 Tryk på BAND for at vælge et bånd (FM eller AM).

3 Tryk på TUNING for at indstille en frekvens.

Hold tasten nede i ca. et sekund for at søge efter stationer automatisk.

4 Hold MEMORY nede i nogle få sekunder.

Første gang du registrerer en station, vil den valgte radiostation blive registreret til det forudindstillede nummer "01". Derefter registreres hver radiostation du vælger til det næste tomme (ubrugte) forudindstillede nummer efter det senest registrerede nummer.

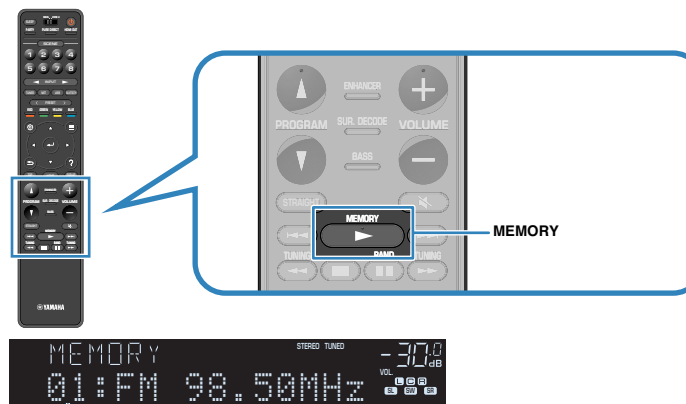

Indstillet nummer

BEMÆRK

For at vælge et forudindstillet nummer til registrering, skal du trykke på MEMORY én gang efter at du har stemt ind på den ønskede radiostation, tryk på PRESET for at vælge et forudindstillet nummer, og tryk derefter på MEMORY igen.



"Empty" (ikke i brug) eller den aktuelt registrerede frekvens

Dette afslutter indstillingerne.

Nulstilling af forudindstillede stationer

Nulstil radiostationer registreret under de forudindstillede numre.

- 1 Tryk på TUNER for at vælge "TUNER" som inputkilde.**
"TUNER" er valgt som inputkilde, og den valgte frekvens vises på frontdisplayet.
- 2 Tryk på OPTION.**
- 3 Brug piletasterne til at vælge "Preset" og tryk ENTER.**
- 4 Brug piletasterne til at vælge "CLEAR".**
- 5 Brug piletasterne for at vælge en forudindstillet station, der skal ryddes, og tryk på ENTER.**



Forudindstillede station der skal slettes

Hvis den forudindstillede station nulstilles, vises "Cleared", og derefter vises det næste indstillede nummer i brug.



- 6 Gentag trin 5 indtil alle ønskede forindstillede stationer er nulstillede.**
- 7 Tryk på OPTION.**

Dette fuldender nulstilling af forudindstillede stationer.

Nulstilling af alle forudindstillede stationer

Nulstil alle de radiostationer, der er registreret til de forudindstillede numre.

- 1 Tryk på TUNER for at vælge "TUNER" som inputkilde.**
"TUNER" er valgt som inputkilde, og den valgte frekvens vises på frontdisplayet.
- 2 Tryk på OPTION.**
- 3 Brug piletasterne til at vælge "Preset" og tryk ENTER.**
- 4 Brug piletasterne til at vælge "CLEAR ALL".**
- 5 Brug piletasterne til at vælge "Execute" og tryk på ENTER.**
Hvis alle de forudindstillede stationer er nulstillet, vises "CLEAR ALL" og menuen "Option" lukkes automatisk.

Lytte til DAB radio (Storbritannien, Europa, Rusland, Mellemøsten og Australien modeller)

Forberedelse af DAB tuning

DAB (Digital Audio Broadcasting) anvender digitale signaler giver bedre lyd og mere stabil modtagelse sammenlignet med analoge signaler. Enheden kan også modtage DAB+ (en opgraderet version af DAB), der gør det muligt for flere stationer at bruge MPEG-4 HE-AAC v2 audio codec, der har en mere effektiv transmissionsmetode.

BEMÆRK

- Enheden understøtter kun bånd III (174 til 240 MHz).
- Sørg for at kontrollere DAB-dækningen i dit område, fordi ikke alle områder er omfattet. For en liste over landsdækkende DAB-statusser og verdensomspændende DAB-frekvenser, se WorldDMB online på <http://www.worlddab.org/>.
- For detaljer om antenneforbindelse, se følgende:
 - "Tilslutning af DAB/FM antenne (Storbritannien, Europa, Rusland, Mellemøsten og Australien modeller)" (s.35)

Før indstilling af stationer i DAB-radiostationer, skal der udføres en indledende scanning.

1 Tryk på TUNER for at vælge "TUNER" som inputkilde.

2 Tryk på BAND for at vælge DAB-båndet.

Følgende meddelelse vises på frontpanelet, hvis du endnu ikke har foretaget en indledende scanning.



3 Tryk på ENTER for at starte den indledende scanning.



Når den indledende scanning er færdig, vil enheden automatisk tune ind til den første DAB radio station, der er lagret i stations-rækkefølge.



BEMÆRK

- Hvis der ikke findes DAB-radiostationer ved en indledende scanning, vises meddelelsen i trin 2 igen. Tryk på ENTER for at starte den indledende scanning igen.
- Du kan kontrollere modtagestyrken på hver DAB-kanal. For detaljer, se følgende:
 - "Kontrol af modtagestyrken for hver DAB-kanal" (s.75)
- For at udføre en indledende scanning igen, efter at nogle DAB-radiostationer er gemt, skal du vælge "Init Scan" i menuen "Option". Hvis du udfører en indledende scanning igen, slettes de DAB-radiostationer, der aktuelt er registreret til de forudindstillede numre. For detaljer, se følgende:
 - "Udfører en indledende scanning for DAB radiomodtagelse" (s.103)

Valg af DAB-radiostation til modtagelse

Du kan vælge en DAB-radiostation fra de stationer, der er gemt af den oprindelige scanning.

1 Tryk på TUNER for at vælge "TUNER" som inputkilde.

2 Tryk på BAND for at vælge DAB-båndet.

"TUNER" er valgt som inputkilde, og den valgte DAB-radiostation vises på frontdisplayet.

3 Tryk på TUNING for at vælge en DAB-radiostation.

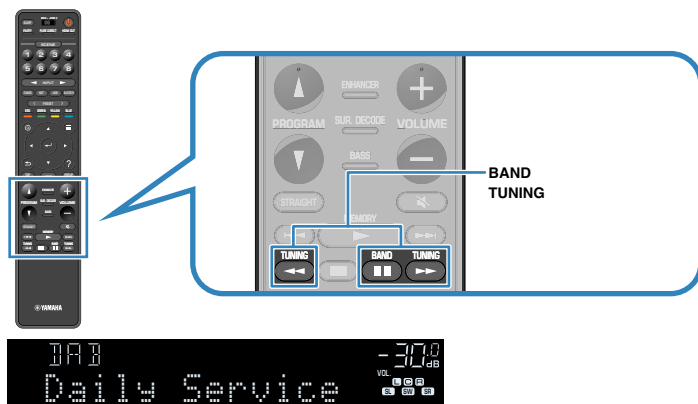

BEMÆRK

- "Off Air" vises, når den valgte DAB-radiostation ikke er tilgængelig i øjeblikket.
- Når enheden modtager en sekundær station, vises "2" ud for "DAB".

Sekundær station



- Du kan se videoer fra eksterne enheder, mens du lytter til radio. For detaljer, se følgende:
 - "Valg af en videokilde, der skal udsendes med den valgte lydkilde" (s.100)

Valg af en forudindstillet DAB radio station

Indstil en registreret DAB-radiostation ved at vælge det forudindstillede nummer.

1 Tryk på TUNER for at vælge "TUNER" som inputkilde.

2 Tryk på BAND for at vælge DAB-båndet.

"TUNER" er valgt som inputkilde, og den valgte DAB-radiostation vises på frontdisplayet.

3 Tryk PRESET for at vælge den ønskede radiostation.

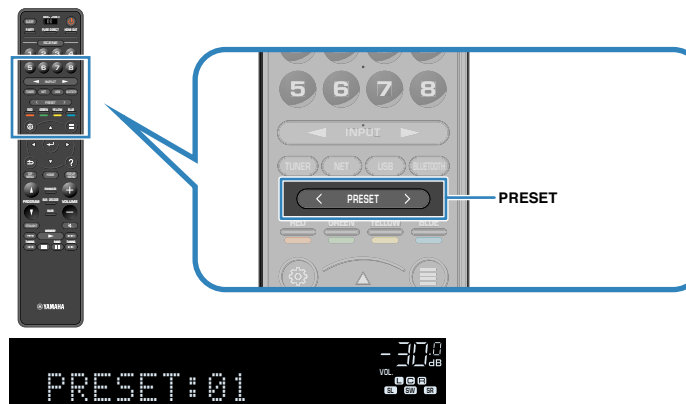

BEMÆRK

"No Presets" vises, når der ikke er registreret DAB-radiostationer.

Registrering af en DAB-radiostation som forudindstillinger

Vælg en DAB-radiostation og registrer den til et forudindstillet nummer.

BEMÆRK

Du kan registrere op til 40 radiostationer som faste stationer.

1 Tryk på TUNER for at vælge "TUNER" som inputkilde.

2 Tryk på BAND for at vælge DAB-båndet.

"TUNER" er valgt som inputkilde, og den valgte DAB-radiostation vises på frontdisplayet.

3 Tryk på TUNING for at vælge en DAB-radiostation.

4 Hold MEMORY nede i nogle få sekunder.

Første gang du registrerer en station, vil den valgte radiostation blive registreret til det forudindstillede nummer "01". Derefter registreres hver radiostation du vælger til det næste tomme (ubrugte) forudindstillede nummer efter det senest registrerede nummer.

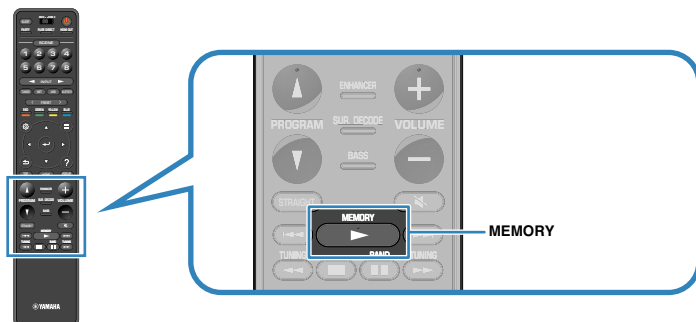

Indstillet nummer

BEMÆRK

For at vælge et forudindstillet nummer til registrering, skal du trykke på MEMORY én gang efter at du har stemt ind på den ønskede radiostation, tryk på PRESET for at vælge et forudindstillet nummer, og tryk derefter på MEMORY igen.



"Empty" (ikke i brug) eller "Overwrite?" (I brug)

Dette afslutter indstillingerne.

Nulstilling af forudindstillede DAB-stationer

Nulstil DAB radiostationer registreret under de forudindstillede numre.

- 1 Tryk på TUNER for at vælge "TUNER" som inputkilde.
- 2 Tryk på BAND for at vælge DAB-båndet.
"TUNER" er valgt som inputkilde, og den valgte DAB-radiostation vises på frontdisplayet.
- 3 Tryk på OPTION.
- 4 Brug piletasterne til at vælge "Preset" og tryk på ENTER.



- 5 Brug piletasterne til at vælge "CLEAR".
- 6 Brug piletasterne for at vælge en forudindstillet station, der skal ryddes, og tryk på ENTER.



Forudindstillede station der skal slettes

Hvis den forudindstillede station nulstilles, vises "Cleared", og derefter vises det næste indstillede nummer i brug.



- 7 Gentag trin 6 indtil alle ønskede forindstillede stationer er nulstillede.
- 8 Tryk på OPTION.

Dette fuldender nulstilling af forudindstillede stationer.

Sletning af alle forudindstillede DAB-stationer

Slet alle de DAB-radiostationer der er registreret under de forudindstillede numre.

- 1 Tryk på TUNER for at vælge "TUNER" som inputkilde.
- 2 Tryk på BAND for at vælge DAB-båndet.
"TUNER" er valgt som inputkilde, og den valgte DAB-radiostation vises på frontdisplayet.
- 3 Tryk på OPTION.
- 4 Brug piletasterne til at vælge "Preset" og tryk på ENTER.
- 5 Brug piletasterne til at vælge "CLEAR ALL".
- 6 Brug piletasterne til at vælge "Execute" og tryk på ENTER.

Hvis alle de forudindstillede stationer er nulstillet, vises "CLEAR ALL" og menuen "Option" lukkes automatisk.

Visning af DAB information

Enheden kan modtage forskellige typer DAB information når den er tunet ind på en DAB-station.

- 1 Stil ind på den ønskede DAB radiostation.
- 2 Tryk på INFO på frontpanelet for at vælge mellem forskellige skærmelementer.



Elementnavn

Ca. 3 sekunder efter at et skærmelement er valgt, vises de tilsvarende oplysninger på frontdisplayet.



Information

Service Label	Stationens navn
DLS (Dynamic Label Segment)	Oplysninger om den aktuelle station
Ensemble Label	Ensemble navn
Program Type	Stationens genre
Date And Time	Aktuel dato og klokkeslæt
Audio Mode	Lydtilstand (mono/stereo) og bithastighed
CH Label/Freq.	Kanal og frekvens
Signal Quality	Signalets modtagelseskvalitet (0 [ingen] til 100 [bedste])
DSP Program	Lydtilstandens navn
Audio Decoder	Dekoderens navn

BEMÆRK

Nogle informationer er måske ikke tilgængelig afhængigt af den valgte DAB radiostation.

Kontrol af modtagestyrken for hver DAB-kanal

■ Kontrol af modtagestyrken for hver DAB-kanal

Du kan kontrollere modtagestyrken på hver DAB-kanal (0 [ingen] til 100 [bedste]).

- 1 Tryk på TUNER for at vælge "TUNER" som inputkilde.**
- 2 Tryk på BAND for at vælge DAB-båndet.**
"TUNER" er valgt som inputkilde, og den valgte DAB-radiostation vises på frontdisplayet.
- 3 Tryk på OPTION.**
- 4 Brug piletasterne til at vælge "Tune AID" og tryk på ENTER.**
- 5 Brug piletasterne til at vælge den ønskede DAB-kanal etiket.**



DAB kanal

Modtagelsesstyrke

- 6 Tryk på RETURN.**

Dette afslutter kontrollen.

■ DAB frekvensinformation

Enheden understøtter kun bånd III (174 til 240 MHz).

Frekvens	Kanalnavn
174,928 MHz	5A
176,640 MHz	5B
178,352 MHz	5C
180,064 MHz	5D
181,936 MHz	6A
183,648 MHz	6B
185,360 MHz	6C
187,072 MHz	6D
188,928 MHz	7A
190,640 MHz	7B
192,352 MHz	7C
194,064 MHz	7D
195,936 MHz	8A
197,648 MHz	8B
199,360 MHz	8C
201,072 MHz	8D
202,928 MHz	9A
204,640 MHz	9B
206,352 MHz	9C
208,064 MHz	9D
209,936 MHz	10A
211,648 MHz	10B
213,360 MHz	10C
215,072 MHz	10D
216,928 MHz	11A
218,640 MHz	11B
220,352 MHz	11C
222,064 MHz	11D
223,936 MHz	12A
225,648 MHz	12B
227,360 MHz	12C
229,072 MHz	12D
230,784 MHz	13A
232,496 MHz	13B
234,208 MHz	13C
235,776 MHz	13D

Frekvens	Kanalnavn
237,488 MHz	13E
239,200 MHz	13F

Lytte til FM radio (Storbritannien, Europa, Rusland, Mellemøsten og Australien modeller)

Valg af frekvens for FM-radio modtagelse

Du kan indstille en FM-radiostation ved at angive frekvensen.

BEMÆRK

Radiofrekvenserne varierer afhængigt af det land eller område, som enheden anvendes i. I forklaringen i dette afsnit anvendes en visning med frekvenser, som anvendes i britiske og europæiske modeller.

1 Tryk på TUNER for at vælge "TUNER" som inputkilde.

2 Tryk på BAND for at vælge FM-båndet.

"TUNER" er valgt som inputkilde, og den valgte frekvens vises på frontdisplayet.



3 Tryk på TUNING for at indstille en frekvens.

Hold tasten nede i ca. et sekund for at søge efter stationer automatisk.

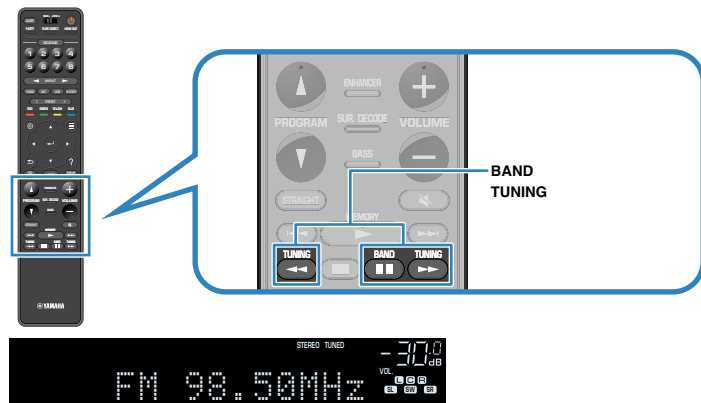

"TUNED" lyser på frontpanelet, når enheden modtager et FM- radio signal.

"STEREO" lyser, når enheden modtager en stereo FM radio signal.

BEMÆRK

Du kan se videoer fra eksterne enheder, mens du lytter til radio. For detaljer, se følgende:

- "Valg af en videokilde, der skal udsendes med den valgte lydkilde" (s.100)

Valg af en forudindstillet FM-radiostation

Indstil en registreret FM-radiostation ved at vælge det forudindstillede nummer.

- 1 Tryk på TUNER for at vælge "TUNER" som inputkilde.
- 2 Tryk på BAND for at vælge FM-båndet.
"TUNER" er valgt som inputkilde, og den valgte frekvens vises på frontdisplayet.
- 3 Tryk PRESET for at vælge den ønskede FM-radiostation.

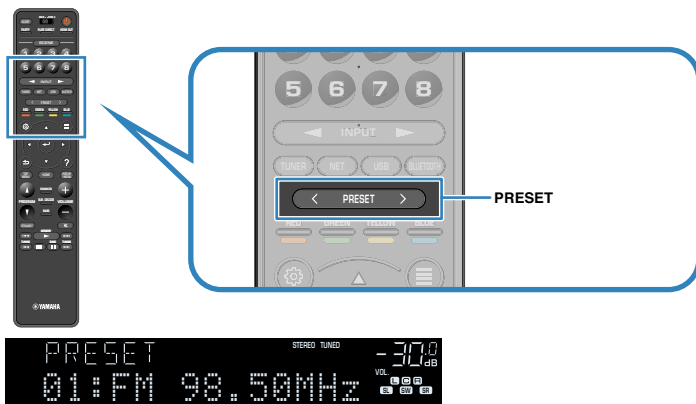

BEMÆRK

"No Presets" forudindstillinger vises på frontdisplayet når ingen radiostationer er registreret.

Automatisk registrering af FM-radiostationer (FM Auto Preset)

Automatisk registrering af FM-radiostationer med stærke signaler.

BEMÆRK

- Du kan registrere op til 40 radiostationer som faste stationer.
- (Kun modeller i Storbritannien, Europa, Rusland og Mellemosten)
Auto Preset funktionen registrerer kun Radio Data System radio- og tv-stationer.

- 1 Tryk på TUNER for at vælge "TUNER" som inputkilde.
- 2 Tryk på BAND for at vælge FM-båndet.
"TUNER" er valgt som inputkilde, og den valgte frekvens vises på frontdisplayet.
- 3 Tryk på OPTION.
- 4 Brug piletasterne til at vælge "Preset" og tryk på ENTER.



Det forudindstillede nummer, hvorfra registreringen skal startes, vises på frontdisplayet.

BEMÆRK

For at angive det forudindstillede nummer, hvorfra registreringen skal startes, skal du trykke på piletasterne eller PRESET for at vælge et forudindstillet nummer.

- 5 For at starte Auto Preset-processen skal du trykke på ENTER.

"SEARCH" vises under automatisk forudindstilling



Forudindstillet nummer for at starte registreringen

Automatisk forudindstilling starter og "SEARCH" vises under Auto Preset.

BEMÆRK

For at annullere den automatiske forudindstillede proces, tryk på RETURN.

Når den automatiske forudindstillingsproces er færdig, vises "FINISH" på frontdisplayet, og menuen "Option" lukkes automatisk.



Manuel registrering af en FM-radiostation

Vælg en FM-radiostation manuelt, og registrer den med et indstillet nummer.

BEMÆRK

Du kan registrere op til 40 radiostationer som faste stationer.

1 Tryk på TUNER for at vælge "TUNER" som inputkilde.

2 Tryk på BAND for at vælge FM-båndet.

"TUNER" er valgt som inputkilde, og den valgte frekvens vises på frontdisplayet.

3 Tryk på TUNING for at indstille en frekvens.

Hold tasten nede i ca. et sekund for at søge efter stationer automatisk.

4 Hold MEMORY nede i nogle få sekunder.

Første gang du registrerer en FM-station, vil den valgte radiostation blive registreret til det forudindstillede nummer "01". Derefter registreres hver radiostation du vælger til det næste tomme (ubrugte) forudindstillede nummer efter det senest registrerede nummer.

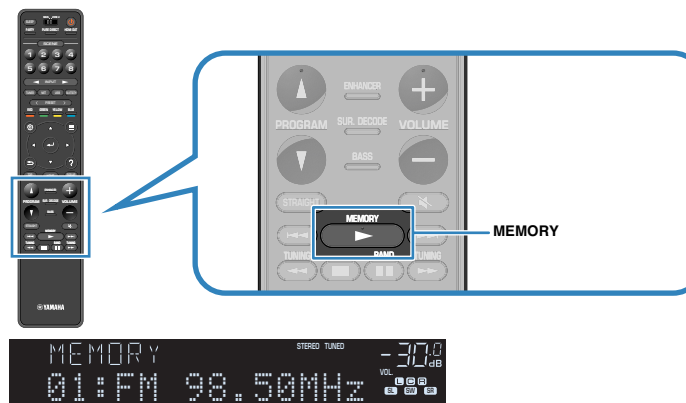

Indstillet nummer

BEMÆRK

For at vælge et forudindstillet nummer til registrering, skal du trykke på MEMORY én gang efter at du har stemt ind på den ønskede radiostation, tryk på PRESET for at vælge et forudindstillet nummer, og tryk derefter på MEMORY igen.



"Empty" (ikke i brug) eller den aktuelt registrerede frekvens

Dette afslutter indstillingerne.

Nulstilling af forudindstillede FM-stationer

Nulstil FM-radiostationer registreret under de forudindstillede numre.

- 1 Tryk på TUNER for at vælge "TUNER" som inputkilde.
- 2 Tryk på BAND for at vælge FM-båndet.
"TUNER" er valgt som inputkilde, og den valgte frekvens vises på frontdisplayet.

3 Tryk på OPTION.

4 Brug piletasterne til at vælge "Preset" og tryk på ENTER.



5 Brug piletasterne til at vælge "CLEAR".

6 Brug piletasterne for at vælge en forudindstillet station, der skal ryddes, og tryk på ENTER.



Forudindstillede station der skal slettes

Hvis den forudindstillede station nulstilles, vises "Cleared", og derefter vises det næste indstillede nummer i brug.



7 Gentag trin 6 indtil alle ønskede forindstillede stationer er nulstillede.

8 Tryk på OPTION.

Dette fuldender nulstilling af forudindstillede stationer.

Sletning af alle forudindstillede FM-stationer

Slet alle de FM-radiostationer der er registreret under de forudindstillede numre.

1 Tryk på TUNER for at vælge "TUNER" som inputkilde.

2 Tryk på BAND for at vælge FM-båndet.

"TUNER" er valgt som inputkilde, og den valgte frekvens vises på frontdisplayet.

3 Tryk på OPTION.

4 Brug piletasterne til at vælge "Preset" og tryk på ENTER.

5 Brug piletasterne til at vælge "CLEAR ALL".

6 Brug piletasterne til at vælge "Execute" og tryk på ENTER.

Hvis alle de forudindstillede stationer er nulstillet, vises "CLEAR ALL" og menuen "Option" lukkes automatisk.

Viser oplysninger om Radio Data System

(Kun modeller i Storbritannien, Europa, Rusland og Mellemøsten)

Radio Data System er et dataoverførselssystem, der bruges af FM-stationer i mange lande. Enheden kan modtage forskellige former for Radio Data System data, såsom "Program Service", "Program Type", "Radio Text" and "Clock Time", når det er stillet ind på en radiostation med Radio Data System.

1 Stil ind på den ønskede Radio Data System radiostation.

BEMÆRK

Vi anbefaler, at du bruger "Auto Preset" til at stille ind på Radio Data System radio- og tv-stationer. For detaljer, se følgende:

- "Automatisk registrering af FM-radiostationer (FM Auto Preset)" (s.77)

2 Tryk på INFO på frontpanelet for at vælge mellem forskellige skærmelementer.



Elementnavn

Ca. 3 sekunder efter at et skærmelement er valgt, vises de tilsvarende oplysninger på frontdisplayet.



Information

Program Service	Navnet på programtjenesten
Program Type	Aktuel programtype
Radio Text	Oplysninger om det aktuelle program
Clock Time	Det aktuelle klokkeslæt
DSP Program	Lydtilstandens navn
Audio Decoder	Dekoderens navn
Frequency	Frekvens

BEMÆRK

"Program Service", "Program Type", "Radio Text", og "Clock Time" vises ikke hvis radiostationen ikke leverer Radio Data System service.

Afspilning af musik, der er gemt på en Bluetooth® enhed

Afspilning af Bluetooth®-musik på enheden

Du kan afspille musikfiler, der er gemt på en Bluetooth-enheden (f.eks. smartphones) på enheden.

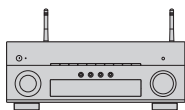

Enheden



Bluetooth-enheden (f.eks. smartphones)

BEMÆRK

- Brug de trådløse antenner, der står oprejst for at forbinde trådløst til en Bluetooth-enheden. For detaljer, se følgende:
 - "Klargøring af trådløse antenner (trådløs forbindelse)" (s.37)
- For at bruge Bluetooth-funktionen skal du tænde Bluetooth-funktionen på en Bluetooth-enheden.
- For at bruge Bluetooth-funktionen skal du indstille "Bluetooth" i menuen "Setup" til "On". For detaljer, se følgende:
 - "Indstilling af brug af Bluetooth" (s.136)
- For detaljer om understøttede Bluetooth-enheder, se følgende:
 - "Understøttede Bluetooth-enheder" (s.188)

1 Tryk på BLUETOOTH for at vælge "Bluetooth" som inputkilde.

2 På Bluetooth-enheden skal du vælge enheden (enhedens navn på netværket).

En forbindelse mellem Bluetooth-enheden og enheden vil blive lavet.

Hvis der anmodes om adgangskoden, skal du indtaste tallet "0000".

3 På Bluetooth-enheden kan du vælge en sang og starte afspilningen.

Afspilningsskærmen vises på tv'et.

BEMÆRK

- Hvis enheden registrerer den tidligere tilsluttede Bluetooth-enheden, forbinde apparatet automatisk til Bluetooth-enheden efter trin 1. For at oprette en anden Bluetooth-forbindelse skal du først afbryde den nuværende Bluetooth-forbindelse.
- For at afslutte Bluetooth-forbindelsen skal du udføre en af følgende handlinger.
 - Udfør afbrydelsesoperationen på Bluetooth-enheden.
 - Vælg en anden inputkilde end "Bluetooth" på enheden.
 - Vælg "Disconnect" i "Audio Receive" i menuen "Setup".

Nyd lyd ved hjælp af Bluetooth® højttalere/ hovedtelefoner

Du kan nyde lydafspilning på enheden ved hjælp af Bluetooth højttalere/ hovedtelefoner.

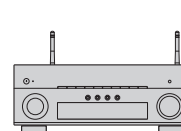

Enheden



Bluetooth-højttalere/hovedtelefoner

BEMÆRK

- Lyde vil også komme fra de højttalere, der er tilsluttet enheden.
- Der kan ikke leveres AirPlay- og DSD-lyd.
- Du kan ikke bruge Bluetooth-lydsenderfunktionen og Bluetooth-lydmodtagerfunktionen på samme tid.

1 Brug indtastningstasterne til at vælge en inputkilde.

Vælg en inputkilde der ikke er Bluetooth.

2 Tryk på SETUP.

3 Brug piletasterne til at vælge "Bluetooth" og tryk på ENTER.

4 Brug piletasterne til at vælge "Audio Send" og tryk på ENTER.

5 Brug piletasterne til at vælge "Transmitter" og tryk på ENTER.

6 Brug piletasterne til at vælge "On" og tryk på RETURN.

7 Brug piletasterne til at vælge "Device Search" og tryk på ENTER for at søge efter Bluetooth-enhederne.

Listen over Bluetooth-enheder vises.

8 Brug piletasterne til at vise de ønskede Bluetooth-højttalere / hovedtelefoner, og tryk på ENTER.

9 Brug piletasterne og ENTER til at kontrollere, hvilke Bluetooth-højtalere / hovedtelefoner der skal slutes til enheden.

10 Brug piletasterne til at vælge "CONNECT" og tryk på ENTER.

Når forbindelsesprocessen afsluttes, vises "Completed", og lyd afspilles på enheden gengives fra Bluetooth-højtalere / hovedtelefoner.

BEMÆRK

Hvis den ønskede Bluetooth-enhed ikke vises på listen, skal du indstille Bluetooth-enheden til parringstilstanden og derefter udføre "Device Search" operationen igen.

11 Tryk på SETUP.

Dette afslutter indstillingerne.

BEMÆRK

- Når Pure Direct er aktiveret, kan andre indgangskilder end netværkskilderne og USB ikke leveres.
- For at afslutte Bluetooth-forbindelsen skal du udføre en af følgende handlinger.
 - Udfør afbrydelsesoperationen på Bluetooth-højtalere/hovedtelefoner.
 - Tryk på SETUP tasten og brug derefter piletasterne til at vælge "Bluetooth", derefter "Transmitter", og derefter "Off".

Afspilning af musik med AirPlay

Afspilning af iTunes/iPhone musik indhold med AirPlay

AirPlay giver dig mulighed for at afspille iTunes eller iPhone/iPad/iPod touch musik på enheden via netværk.

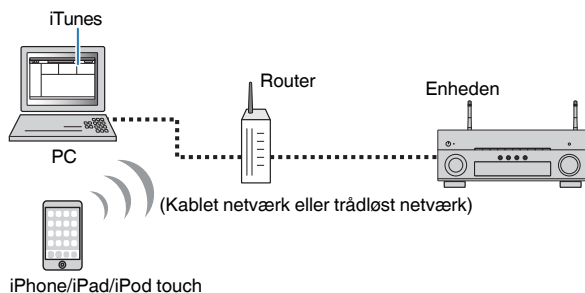

BEMÆRK

For detaljer om understøttede iPhone-enheder, se følgende:

- "Understøttede AirPlay-enheder" (s.188)

1 Start iTunes på pc'en eller vis afspilningsskærmen på iPhone.

2 På iTunes/iPhone skal du klikke (tappe) på AirPlay-ikonet og vælge enheden (netværksnavnet på enheden) som lydudgangsstyret.

iOS 10 (eksempel)



iTunes (eksempel)



3 Vælg en sang og starte afspilningen.

Enheden vælger automatisk "AirPlay" som inputkilden og starter afspilning.

Afspilningsskærmen vises på tv'et.



FORSIGTIG

- Når du anvender iTunes/iPhone-knapperne til at justere lydstyrken, kan lydstyrken muligvis være uventet høj. Dette kan muligvis forårsage beskadigelse af enheden eller højttalerne. Hvis lydstyrken pludselig øges under afspilning, skal du straks stoppe afspilning på iTunes/iPhone. Vi anbefaler lydstyrker fra iTunes/iPhone inden for det begrænsede område ved at indstille "AirPlay Volume Interlock" i menuen "Setup".

BEMÆRK

- Du kan tænde enheden automatisk, når du starter afspilning på iTunes eller iPhone. For flere oplysninger om indstillingerne, se følgende:
 - "Indstilling af brug af netværksstandbyfunktionen" (s.133)
- Du kan redigere navnet på netværket (enhedens navn på netværket) vist på iTunes/iPhone. For detaljer, se følgende:
 - "Indstiller netværksnavnet for enheden" (s.135)
- Du kan justere enhedens lydstyrke fra iTunes/iPhone under afspilning. Hvis du vil deaktivere lydstyrkeindstillingerne fra iTunes/iPhone, se følgende:
 - "Indstilling af lydstyrken via AirPlay" (s.134)

Afspilning af musik, der er gemt på en USB-lagerenhed

Afspilning af indhold på USB-lagerenhed

Du kan afspille musikfiler, der er gemt på en USB-lagerenhed på enheden.

BEMÆRK

For detaljer om spilbare USB-enheder og USB filformater, se følgende:

- "Understøttede USB-enheder" (s.188)
- "Understøttede filformater" (s.189)

1 Tilslut USB-lagringsenheden til USB-jackstikket.

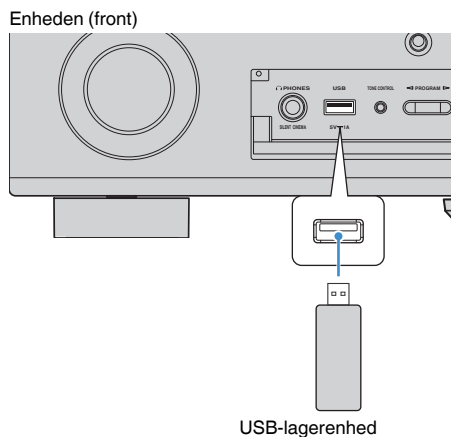

BEMÆRK

- Hvis USB-lagringsenheden indeholder mange filer, kan det tage lidt tid at indlæse dem. I dette tilfælde vises "Loading..." på frontdisplayet.
- Stop afspilning af USB-lagringsenheden inden den afbrydes fra USB-jackstikket.
- Tilslut en USB-lagringsenhed direkte til enhedens USB-jackstik. Brug ikke forlængerkabler.
- Enheden kan ikke oplade USB-enheder, mens den er i standbytilstand.

2 Tryk på USB for at vælge "USB" som inputkilde.

Søgeskærmen vises på tv'et.

BEMÆRK

Hvis der er en afspilning i gang på USB-lagerenheden, vises afspilningsskærmen.

3 Brug piletasterne til at vælge et emne og tryk på ENTER.

Hvis en sang er valgt, starter afspilningen og afspilningsskærmen vises.

BEMÆRK

For at vende tilbage til øverste niveau, mens du er på skærmen, skal du holde RETURN nede.

BEMÆRK

- Du kan konfigurere shuffle/gentag indstillingerne for afspilning af indhold. For detaljer, se følgende:
 - "Indstilling af blandingsindstillingen" (s.100)
 - "Konfigurerer gentagelsesindstillingen" (s.100)
- Du kan registrere indhold som genveje og få adgang til dem direkte. For detaljer, se følgende:
 - "Registrering af et favoritindhold som genvej" (s.92)

Afspilning af musik gemt på mediaservere (pc'er/NAS)

Opsætning af mediedeling på mediaservere (pc'er/NAS)

For at afspille musikfiler, der er gemt på dine mediaservere, skal du først konfigurere indstillinger for mediedeling på hver musikserver.

Indstillingsproceduren kan variere afhængigt af mediaserveren. Følgende procedure er et opsætningseksempel for Windows Media Player 12.

BEMÆRK

- For en mediaserver med software, undtagen med Windows Media Player installeret, se brugsanvisningen til enheden eller softwaren og konfigurér indstillinger for mediedeling.
- Indstillingsproceduren kan variere afhængigt af visningsindstillingen for Windows Media Player eller indstillingerne på pc'en.

- 1 Start Windows Media Player 12 på din PC.**
- 2 Vælg "Stream" og derefter "Turn on media streaming".**
- 3 Klik på "Turn on media streaming".**
- 4 Vælg "Allowed" fra rullelisten ved siden af enhedens modelnavn.**
- 5 Klik på "OK" for at afslutte.**

Dette afslutter indstillingerne.

BEMÆRK

Se oplysninger om indstillinger for mediedeling, se Windows Media Player-hjælp.

Afspilning af musik gemt på mediaservere (pc'er/NAS)

Du kan afspille musikfiler, der er gemt på din mediaserver på enheden.

BEMÆRK

- Du skal konfigurere mediedelingsindstillingen på hver musikserver på forhånd. For detaljer, se følgende:
 - "Opsætning af mediedeling på mediaservere (pc'er/NAS)" (s.85)
- For at kunne anvende denne funktion skal enheden og din PC være tilsluttet til den samme router. Du kan tjekke, om netværkets parametre (f.eks. IP-adressen) er korrekt tilknyttet enheden. For detaljer, se følgende:
 - "Kontrol af enhedens netværksoplysninger" (s.132)
- Lyden kan muligvis blive afbrudt under brug af den trådløse forbindelse. I dette tilfælde skal du anvende den kablede netværksforbindelse.
- For detaljer om spillbare filformater, se følgende:
 - "Understøttede filformater" (s.189)

1 Tryk på NET for at vælge "SERVER" som inputkilde.

Søgeskærmen vises på tv'et.

BEMÆRK

Hvis afspilning af en musikfil valgt fra enheden fortsætter på din pc, vises afspilningsskærmen.

2 Brug piletasterne til at vælge en musikserver og tryk på ENTER.

3 Brug piletasterne til at vælge et emne og tryk på ENTER.

Hvis en sang er valgt, starter afspilningen og afspilningsskærmen vises.

BEMÆRK

For at vende tilbage til øverste niveau, mens du er på skærmen, skal du holde RETURN. nede.

BEMÆRK

- Du kan konfigurere shuffle/gentag indstillingerne for afspilning af indhold. For detaljer, se følgende:
 - "Indstilling af blandingsindstillingen" (s.100)
 - "Konfigurerer gentagelsesindstillingen" (s.100)
- Du kan også bruge Digital Media Controller (DMC) til at styre afspilningen. For detaljer, se følgende:
 - "Indstilling af brugen af en Digital Media Controller" (s.134)
- Du kan registrere indhold som genveje og få adgang til dem direkte. For detaljer, se følgende:
 - "Registrering af et favoritindhold som genvej" (s.92)

Valg af en internetradiostation

Vælg en internet radiostation og start afspilningen.

BEMÆRK

- Hvis du vil bruge denne funktion, skal enheden være forbundet til internettet. Du kan tjekke, om netværkets parametre (f.eks. IP-adressen) er korrekt tilknyttet enheden. For detaljer, se følgende:
 - "Kontrol af enhedens netværksoplysninger" (s.132)
- Du kan muligvis ikke modtage nogle internet radiostationer.
- Enheden bruger den airable.Radio-tjenesten. airable er en tjeneste fra Tune In GmbH.
- Denne tjeneste kan muligvis ophøre uden varsel.
- Mappenavnene er forskellige afhængigt af sproget.

1 Tryk på NET for at vælge "NET RADIO" som inputkilde.

Søgeskærmen vises på tv'et.

2 Brug piletasterne til at vælge et emne og tryk på ENTER.

Når en internet radiostation er valgt, starter afspilningen og afspilningsskærmen vises.

BEMÆRK

For at vende tilbage til øverste niveau, mens du er på skærmen, skal du holde RETURN nede.

Registrering af favorit-internetradiostationer

Du kan registrere internetradiostation til afspilning i øjeblikket til mappen "Favorites".

1 Mens du lytter til internetradio, tryk OPTION.

2 Brug piletasterne til at vælge "Add to favorites" og tryk ENTER.

På afspilningsskærmen tilføjes den aktuelle station til mappen "Favorites". På søgeskærmen tilføjes den station, der er valgt i listen til mappen "Favorites".

Når registreringen er færdig, lukkes menuen "Option"automatisk.

BEMÆRK

- Radiostationer registreret som favoritter vises med "★".
- For at fjerne en station, der er registreret i favoritter, skal du vælge stationen og derefter vælge "Remove from favorites".
- Du kan registrere internetradiostationer som genveje og få adgang til dem direkte. For detaljer, se følgende:
 - "Registrering af et favoritindhold som genvej" (s.92)

Lyt til en streamingtjeneste

Du kan lytte til en streamingtjeneste med MusicCast CONTROLLER på din mobilenhed. På skærmbilledet MusicCast CONTROLLER skal du vælge det rumnavn, der blev angivet for enheden, og derefter vælge den streamingtjeneste, der skal indstilles med stationens navn. For detaljer, se MusicCast CONTROLLER app'en.

BEMÆRK

- Tjenesten er begrænset til visse områder.
- Tjenester understøttet af enheden er muligvis ikke tilgængelige, afhængigt af de regioner, hvor enheden er købt.
- Tjenesten kan ændres eller afbrydes uden varsel.
- Efter at have registreret enheden i MusicCast CONTROLLER app, kan du bruge streamingtjenesten. For detaljer, se følgende:
 - "Tilføjelse af enheden til MusicCast-netværket" (s.49)
- Hvis du vil bruge denne funktion, skal enheden være forbundet til internettet. Du kan tjekke, om netværkets parametre (f.eks. IP-adressen) er korrekt tilknyttet enheden. For detaljer, se følgende:
 - "Kontrol af enhedens netværksoplysninger" (s.132)
- For yderligere oplysninger om streaming af musik, se tillæg til streaming-tjenester. Gå til Yamaha Downloads websted for at downloade tillægget.
<http://download.yamaha.com/>

SCENE-funktion

■ Valg af inputkilde og favoritindstillinger med et tryk (SCENE)

SCENE -funktionen giver dig mulighed for at vælge følgende indstillinger med kun et tryk.

- Inputkilde
- Registreret indhold
- Lydprogram
- Pure Direct On/Off
- Compressed Music Enhancer On/Off
- HDMI-udgangsstik

Du kan registrere otte SCENE-funktioner, der er tildelt henholdsvis otte SCENE -taster på fjernbetjeningen.

■ Valg af en registreret scene

Tryk på nummertast (1 til 8), og så vælges indgangskilden og indstillingerne, der er registreret til den tilsvarende scene. Enheden tændes automatisk, når den er i standby-tilstand.

BEMÆRK

For at styre Zone2, sæt MAIN/ZONE 2 til "ZONE 2".

Alternativt kan du også vælge et registreret billede ved at trykke gentagne gange på SCENE .

1 Tryk gentagne gange på SCENE .

SCENE navnet vises på frontdisplayet og på TV.

2 For at vælge et ønsket SCENE navn, tryk på ENTER.

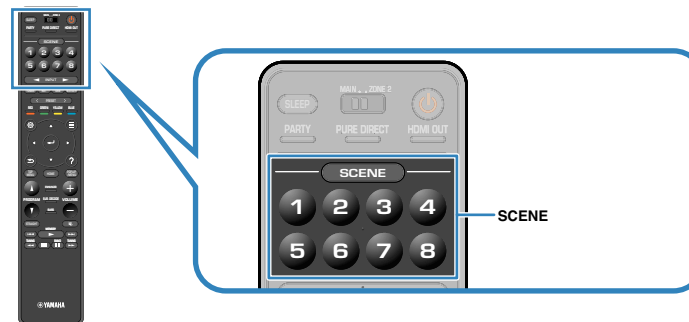

BEMÆRK

- For at annullere valget af en registreret scene, tryk RETURN.
- Funktionen annulleres automatisk, når du ikke har betjent enheden i 30 sekunder.

Følgende indstillinger registreres som standard for hver scene.

Hovedzone

SCENE	1	2	3	4
SCENE navn	Movie Viewing	Radio Listening	Music Listening	NET Audio Listening
Input	HDMI1	TUNER	AUDIO2	NET RADIO
HDMI-udgang	HDMI OUT 1+2	HDMI OUT 1+2	HDMI OUT 1+2	HDMI OUT 1+2
Lydprogram	Sci-Fi	7ch Stereo	STRAIGHT	7ch Stereo
Pure Direct	Off	Off	Off	Off
Compressed Music Enhancer	Off	On	Off	On

SCENE	5	6	7	8
SCENE navn	STB Viewing	Game Playing	TV Viewing	Media Server Listening
Input	HDMI2	HDMI3	AUDIO1	SERVER
HDMI-udgang	HDMI OUT 1+2	HDMI OUT 1+2	HDMI OUT 1+2	HDMI OUT 1+2
Lydprogram	Drama	Action Game	Drama	7ch Stereo
Pure Direct	Off	Off	Off	Off
Compressed Music Enhancer	Off	Off	On	On

Zone2

SCENE	1	2	3	4
Input	AV 1	TUNER	AUDIO2	NET RADIO
Volumen	-40.0 dB	-40.0 dB	-40.0 dB	-40.0 dB
Tone Control	Auto	Auto	Auto	Auto

SCENE	5	6	7	8
Input	AUDIO3	AUDIO4	AUDIO1	SERVER
Volumen	-40.0 dB	-40.0 dB	-40.0 dB	-40.0 dB
Tone Control	Auto	Auto	Auto	Auto

BEMÆRK

- Du kan også vælge en registreret scene 1 til 4 ved at trykke på SCENE nummereret tast (1 til 4) på frontpanelet.
- For flere oplysninger om indstillingerne, se følgende:
 - "Valg af emner, der skal medtages som sceneopgaver" (s.127)

■ Registrering af en scene

Du kan ændre standardindstillingen og registrere den funktion, der er tildelt hver nummertast (1 til 8).

BEMÆRK

- Vi anbefaler at registrere scenen ved at afspille det indhold, du vil registrere.
- For at styre Zone2, sæt MAIN/ZONE 2 til "ZONE 2".

1 Udfør følgende handlinger for at forberede de indstillinger, du vil tildele til en scene.

- Valg af inputkilde
- Vælg den tildelte radiostation eller indhold (når kun "NET", "USB", "Bluetooth" eller "TUNER" er valgt til indgangskilden)
- Vælg et lydprogram, lige dekoder eller Pure Direct
- Aktiverer/deaktiverer Compressed Music Enhancer
- Vælg et HDMI-udgangsstik

2 Hold den ønskede nummertast (1 til 8) nede, indtil "SET Complete" vises på frontdisplayet eller på tv'et.



Dette afslutter indstillingerne.

BEMÆRK

- For flere oplysninger om indstillingerne, se følgende:
 - "Nyd lyd områdeeffekter optimeret til indholdet" (s.51)
 - "Nyd ren hi-fi lyd (Pure Direct)" (s.53)
 - "Afspilning af digitalt komprimerede formater med beriget lyd (Compressed Music Enhancer)" (s.54)
 - "Valg af HDMI-udgangsstik" (s.62)
- Du kan konfigurere mere detaljerede scenetildelinger i "Scene" i menuen "Setup". For detaljer, se følgende:
 - "Valg af emner, der skal medtages som sceneopgaver" (s.127)
- Du kan ændre SCENE -navnet, der vises på frontdisplayet eller på tv'et. For detaljer, se følgende:
 - "Omdøb SCENE navn" (s.128)

Genvejsfunktion

■ Registrering af et favoritindhold som genvej

Du kan registrere foretrukne Bluetooth, USB, medieserver og netværksindhold som genveje og få adgang til dem direkte ved at vælge genvejstastene.

BEMÆRK

- Du kan registrere op til 40 indhold som genveje.
- Du kan også bruge funktionen "Favoritter" til at registrere internetradiostationer. For detaljer, se følgende:
 - "Registrering af favorit-internetradiostationer" (s.87)
- Enheden registrerer Bluetooth eller AirPlay som en inputkilde. Intet individuelt indhold kan registreres.

1 Afspil en sang eller en radiostation for at registrere den.

2 Hold MEMORY nede i nogle få sekunder.

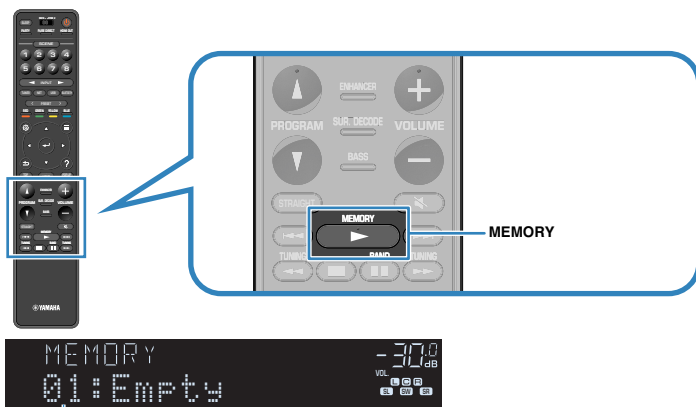

Genvejsnummer (blinker)

"MEMORY" vises på frontdisplayet, og genvejsnummeret, som elementet registreres til, blinker.

BEMÆRK

For at ændre et genvejsnummer, som elementet vil blive registreret til, skal du bruge PRESET til at vælge genvejsnummer efter trin 2.



"Empty" (ikke i brug) eller det aktuelt registrerede element

3 Tryk på MEMORY.

Det registrerede genvejsnummer og "Memorized" vises på frontdisplayet. Dette afslutter indstillingerne.

■ Gendan registreret indhold som genveje

Gendan et registreret indhold (Bluetooth, USB, medieserver og netværksindhold) ved at vælge genvejsnummer.

BEMÆRK

Du kan registrere op til 40 indhold som genveje.

1 Tryk på BLUETOOTH, NET eller USB.

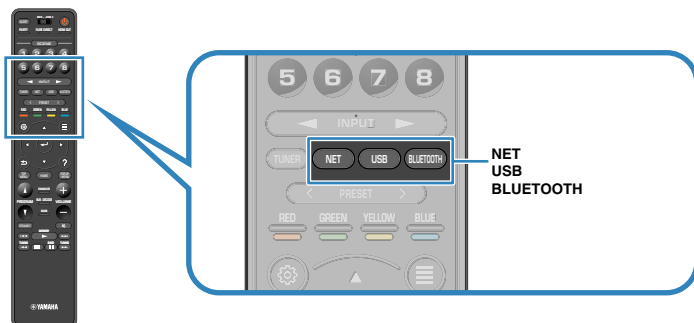

2 Tryk PRESET for at vælge et ønsket indhold.

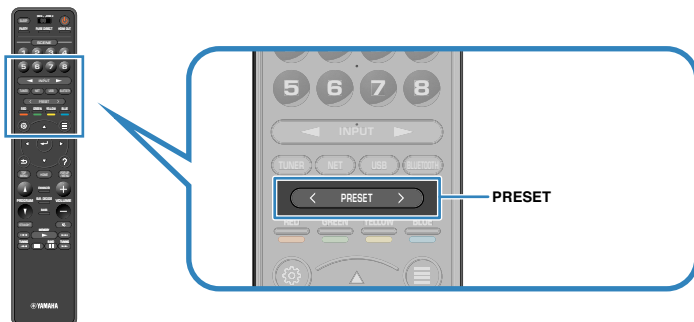

Afspilningen af det valgte indhold starter.

BEMÆRK

- "No Presets" vises på frontdisplayet når intet indhold er registreret.
- Det registrerede element kan ikke vælges i følgende tilfælde.
 - En USB-lagerenhed, der indeholder det registrerede emne, er ikke forbundet til denne enhed.
 - En pc, der indeholder det registrerede element, er slukket eller ikke tilsluttet til netværket.
 - Det registrerede netværksindhold er midlertidigt utilgængeligt eller ude af drift.
 - Det registrerede element (fil) er blevet slettet eller flyttet til et andet sted.
 - En Bluetooth-forbindelse kan ikke oprettes.
- Når du registrerer musikfiler, der er gemt på en USB-lagerenhed eller en medieserver (PC/NAS), gemmer denne enhed den relative placering af musikfiler i mappen. Hvis du har tilføjet eller slettet nogen musikfiler til eller fra mappen, kan denne enhed muligvis ikke finde frem til musikfilen. I så fald skal du registrere elementerne igen.
- Det registrerede indhold (sange og internetradiostationer) kan vises som en liste og nemt fjernes ved at bruge MusicCast CONTROLLER på din mobilenhed. For detaljer, se følgende:
 - "Brug af MusicCast CONTROLLER" (s.49)

Konfiguration af afspilningsindstillinger for forskellige afspilningskilder (Valgmenu)

Grundlæggende betjening af indstillingsmenuen

Udfør følgende grundlæggende procedure for at betjene menuen "Option". Med menuen "Option" kan du konfigurere forskellige indstillinger for afspilning i henhold til inputkilden, der aktuelt afspilles.

1 Tryk på OPTION.

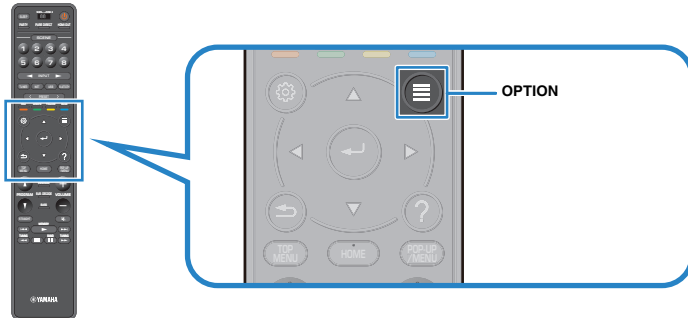

Frontdisplay

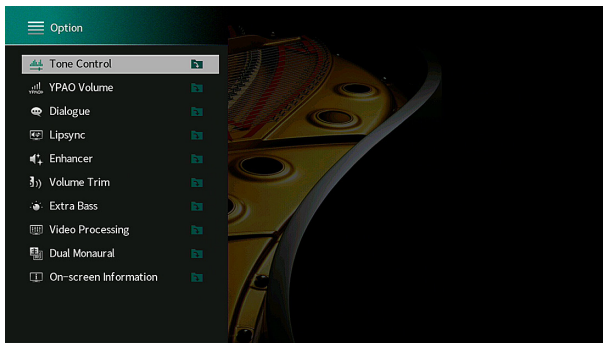

Tv-skærm

2 Brug piletasterne til at vælge et emne og tryk på ENTER.

3 Brug piletasterne til at vælge en indstilling.

4 Tryk på OPTION.

Dette afslutter indstillingerne.

BEMÆRK

For flere oplysninger om standardindstillingerne, se følgende:

- "Standardindstillinger i indstillingsmenuen" (s.200)

Elementer i menuen Option

Brug følgende tabel til at konfigurere enhedens afspilningsindstillinger.

BEMÆRK

- De tilgængelige elementer afhænger af den valgte inputkilde.
- Når indgangssikonet vises øverst til højre på menuen "Option", anvendes indstillingen til den aktuelt valgte indgangskilde. Ellers anvendes indstillingen til alle indgangskilder.
- Tekst i parentes angiver indikatorer på frontdisplayet.
- Afhængig af indkøbsregionen, er nogle menupunkter til audio streaming-tjenester også tilgængelige.

Emne	Funktion	Side	
Tone Control (Tone Control)	Justerer niveauet for højfrekvensområde og lavfrekvensområde individuelt.	s.96	
YPAO Volume (YPAO Volume)	YPAO Volume (YPAO Vol.)	Aktiverer/deaktiverer YPAO-lydstyrken.	s.96
	Adaptive DRC (A.DRC)	Indstiller, om det dynamiske område (fra maksimum til minimum) justeres automatisk til lydstyrken.	s.97
Dialogue (Dialog)	Dialogue Level (Dialog Lvl)	Justerer lydstyrken af dialoglydene.	s.97
	DTS Dialogue Control (DTS Dialog)	Justerer lydstyrken for dialoglyde for DTS:X indhold.	s.97
	Dialogue Lift (Dialog Lift)	Justerer den opfattede højde af dialoglydene for skærmens placering.	s.98
Lipsync (Lipsync)	Lipsync (Lipsync)	Justerer manuelt forsinkelsen mellem video- og lydoutput.	s.98
Enhancer (Enhancer)	Enhancer (Enhancer)	Aktiverer/deaktiverer Compressed Music Enhancer.	s.98
Volume Trim (Volume Trim)	Input Trim (In.Trim)	Retter forskelle i lydstyrken mellem inputkilderne.	s.99
	Subwoofer Trim (SW.Trim)	Finindstiller lydstyrken for subwooferen.	s.99
Extra Bass (Extra Bass)	Extra Bass (Extra Bass)	Aktiverer/deaktiverer Extra Bass.	s.99
Video Processing (Video Process.)	Video Mode (V.M)	Aktiverer / deaktiverer indstillinger for videosignalbehandling konfigureret i menuen "Setup".	s.100
Video Out (Video Out)	Video Out (V.Out)	Vælger en video, der skal udsendes med den valgte lydkilde.	s.100

Emne	Funktion	Side	
Shuffle / Repeat (Shuffle / Repeat)	Shuffle (Shuffle)	Konfigurerer blandingsindstillingen.	s.100
	Repeat (Repeat)	Konfigurerer gentagelsesindstillingen.	s.100
FM Mode (FM Mode)	FM Mode (Mode)	Skifter mellem "Stereo" og "Monaural" for FM-radiomodtagelse.	s.101
	FM Auto Preset (AUTO)	Registrerer automatisk FM-radiostationer med stærke signaler som forudindstillinger.	s.101
Preset (Preset)	Clear Preset (CLEAR)	Nulstiller radiostationer registreret under de forudindstillede numre.	s.102
	Clear All Preset (CLEAR ALL)	Nulstiller alle de radiostationer, der er registreret til forudindstillede numre.	s.102
Add to favorites (Add to Fav.)	Tilføjer din foretrukne internetradio station til mappen "Favorites".	s.103	
Remove from favorites (RemovefromFav.)	Fjerner den fra mappen "Favorites".	s.103	
Init Scan (Init Scan)	(Storbritannien, Europa, Rusland, Mellemøsten og Australien modeller)		s.103
	Udfører en indledende scanning for DAB radiomodtagelse.		
Tune AID (Tune AID)	(Storbritannien, Europa, Rusland, Mellemøsten og Australien modeller)		s.104
	Kontrol af modtagestyren for hver DAB-kanal mærkat.		
On-screen Information	Viser aktuelle statusoplysninger.	s.104	

Justering af tonen i lydudgang

Justerer niveauet for højfrekvensområde (Treble) og lavfrekvensområde (Bass) individuelt.

Funktionsmenu

"Tone Control"

Valgmuligheder

Treble, Bass

Indstillingsinterval

-6,0 dB til +6,0 dB (0,5 dB trin)

BEMÆRK

- Når både "Treble" og "Bass" er 0,0 dB, vises "Bypass".
- Du kan også justere tonen med knapper på frontpanelet. Tryk på TONE CONTROL for at vælge "Treble" or "Bass", og tryk derefter på PROGRAM for at foretage en justering.
- Hvis du angiver en ekstrem værdi, kan lyde måske ikke svare til dem fra andre kanaler.

Automatisk indstilling af lydstyrken baseret på YPAO måleresultater

■ Justering af høj- og lavfrekvensniveauerne automatisk i henhold til lydstyrken

Aktiverer/deaktiverer YPAO-lydstyrken. Når YPAO Volume er aktiveret, justeres høj- og lavfrekvensniveauerne automatisk i overensstemmelse med lydstyrken, så du kan nyde naturlige lyde selv ved lav lydstyrke. YPAO Volumen fungerer effektivt efter YPAO måling. For detaljer, se følgende:

- "Automatisk optimering af højttalerindstillingerne (YPAO)" (s.42)

Funktionsmenu

"YPAO Volume" > "YPAO Volume"

Indstillinger

Off	Deaktiverer YPAO-lydstyrken.
On	Aktiverer YPAO-lydstyrken.

BEMÆRK

Vi anbefaler, at både "YPAO Volume" og "Adaptive DRC" er aktiveret når du lytter med lavere lydstyrke eller om natten. For detaljer om "Adaptive DRC", se følgende:

- "Automatisk justering af dynamisk område" (s.97)

■ Automatisk justering af dynamisk område

Indstiller, om det dynamiske område (fra maksimum til minimum) automatisk justeres til lydstyrken, når "YPAO Volume" er indstillet til "On". Når "Adaptive DRC" er indstillet til "On", er det nyttigt for at lytte til afspilning med lavt lydniveau om natten.

Funktionsmenu

"YPAO Volume" > "Adaptive DRC"

Indstillinger

Off	Det dynamiske område justeres ikke automatisk.
On	Justerer automatisk det dynamiske område.

BEMÆRK

Vi anbefaler, at både "YPAO Volume" og "Adaptive DRC" er aktiveret når du lytter med lavere lydstyrke eller om natten. For detaljer om "YPAO Volume", se følgende:

- "Justering af høj- og lavfrekvensniveauerne automatisk i henhold til lydstyrken" (s.96)

Justering af lydstyrken eller opfattelseshøjden for dialoglydene

■ Justerer lydstyrken af dialoglydene

Justerer lydstyrken for dialoglyde, der næppe høres.

Funktionsmenu

"Dialogue" > "Dialogue Level"

Indstillingsinterval

0 til 3 (højere for at øge)

BEMÆRK

Denne indstilling er ikke tilgængelig, når en af følgende betingelser er opfyldt.

- Dolby Atmos indhold eller DTS: X indhold afspilles.
- Dolby Surround eller Neural: X dekodere er aktiv.

■ Justering af lydstyrken for dialoglyd under DTS: X™ - afspilning

Justerer lydstyrken af dialoglyde, der næppe kan høres for DTS: X-indhold.

Funktionsmenu

"Dialogue" > "DTS Dialogue Control"

Indstillingsinterval

0 til 6 (højere for at øge)

BEMÆRK

Denne indstilling er kun tilgængelig, når DTS: X-indhold, der understøtter DTS Dialogue Control-funktionen, afspilles.

Justering af opfattelseshøjden for dialoglydene

Justerer den opfattede højde af dialoglydene, når dialogenes position (højde) er kunstig. Hvis dialogen lyder som om den kommer under skærmen, kan du hæve den opfattede højde ved at øge denne indstilling.

BEMÆRK

Denne indstilling er kun tilgængelig, når en af følgende betingelser er opfyldt.

- Et af lydprogrammerne (undtagen 2ch Stereo og 7ch Stereo) vælges, når der anvendes højtalere.
- Virtual Presence Speaker (VPS) er aktiv.
(Du kan høre dialoglyd fra surroundhøjtalerne afhængigt af lyttepositionen.)

Funktionsmenu

"Dialogue" > "Dialogue Lift"

Indstillingsinterval

0 til 5 (jo større værdi, jo højere position)

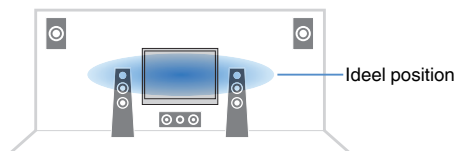

Justering af forsinkelsen af Lipsync-funktionen

Justerer forsinkelsen mellem video og lydudgang manuelt, når "Delay Enable" i menuen "Setup" er sat til "Enable".

Funktionsmenu

"Lipsync" > "Lipsync"

Indstillingsinterval

0 ms til 500 ms (1 ms trin)

BEMÆRK

For detaljer om "Delay Enable" i menuen "Setup" se følgende:

- "Aktivering af Lipsync-justering" (s.117)

Indstilling af Compressed Music Enhancer

Aktiverer/deaktiverer Compressed Music Enhancer.

Funktionsmenu

"Enhancer" > "Enhancer"

Indstillinger

Off	Deaktiverer Compressed Music Enhancer.
On	Aktiverer Compressed Music Enhancer.

BEMÆRK

- Denne indstilling vælges separat for hver enkelt inputkilde.
- Du kan også bruge ENHANCER på fjernbetjeningen til at aktivere/deaktivere Compressed Music Enhancer.
- For detaljer om Compressed Music Enhancer, se følgende:
 - "Afspilning af digitalt komprimerede formater med beriget lyd (Compressed Music Enhancer)" (s.54)

Ret lydforskelle under afspilning

■ Retter forskelle i lydstyrken mellem inputkilderne

Retter forskelle i lydstyrken mellem inputkilderne. Hvis du er generet af lydstyrkeforskelle, når du skifter mellem inputkilderne, kan du rette dem med denne funktion.

Funktionsmenu

"Volume Trim" > "Input Trim"

Indstillingsinterval

-6.0 dB til +6.0 dB (0.5 dB trin)

BEMÆRK

Denne indstilling vælges separat for hver enkelt inputkilde.

■ Justering af subwooperens lydstyrke

Finindstiller lydstyrken for subwooperen.

Funktionsmenu

"Volume Trim" > "Subwoofer Trim"

Indstillingsinterval

-6.0 dB til +6.0 dB (0.5 dB trin)

Indstilling af brug af ekstra bas

Aktiverer/deaktiverer Extra Bass. Når Extra Bass er aktiveret, kan du nyde forbedrede baslyde, uanset størrelsen på de forreste højttalere og subwooperens tilstedeværelse eller fravær.

Funktionsmenu

"Extra Bass" > "Extra Bass"

Indstillinger

Off	Deaktiverer Extra Bass.
On	Aktiverer Extra Bass.

BEMÆRK

Du kan også bruge BASS på fjernbetjeningen til at aktivere/deaktivere Extra Bass.

Aktivering af videosignalbehandling

Aktiverer / deaktiverer indstillinger for videosignalbehandling (opløsning og billedformat), der er konfigureret i "Resolution" og "Aspect" i menuen "Setup". For detaljer, se følgende:

- "Indstilling af opløsning til udgangs HDMI videosignaler" (s.129)
- "Indstilling af et billedforhold til udgang af HDMI videosignaler" (s.130)

Funktionsmenu

"Video Processing" > "Video Mode"

Indstillinger

Direct	Deaktiverer videosignalbehandling.
Processing	Aktiverer videosignalbehandling.

Valg af en videokilde, der skal udsendes med den valgte lydkilde

Vælger en videokilde, der skal udsendes sammen med den valgte lydkilde. Du kan f.eks. se videoen fra en anden kilde, mens du lytter til radioen.

Funktionsmenu

"Video Out" > "Video Out"

Inputkilder

AUX, AUDIO 1-5, PHONO, TUNER, (netværkskilder), AirPlay, MusicCast Link, SERVER, NET RADIO, Bluetooth, USB

Indstillinger

Off	Kan ikke afspille video.
HDMI 1-7, AV 1-2	Udsender videoindgang via de tilsvarende videoindgangsstik.

Indstilling af shuffle/repeat indstillingen

■ Indstilling af blandingsindstillingen

Sætter indstillinger for afspilning i vilkårlig rækkefølge.

Funktionsmenu

"Shuffle / Repeat" > "Shuffle"

Indstillinger

Off	Deaktiverer bland-funktionen.
On	Afspiller sange i det aktuelle album (mappe) i tilfældig rækkefølge.

BEMÆRK

Denne indstilling er kun tilgængelig når "USB" eller "SERVER" vælges som indgangskilde.

■ Konfigurerer gentagelsesindstillingen

Konfigurerer gentagelsesindstillingen til afspilning.

Funktionsmenu

"Shuffle / Repeat" > "Repeat"

Indstillinger

Off	Deaktiverer gentag-funktionen.
One	Gentager afspilningen af den aktuelle sang.
All	Gentager afspilningen af alle sange i det aktuelle album (mappe).

BEMÆRK

Denne indstilling er kun tilgængelig når "USB" eller "SERVER" vælges som indgangskilde.

Skifter mellem stereo og mono til FM-radio modtagelse

Skift mellem stereo og mono til FM-radio modtagelse. Når signalmodtagelsen for en FM-radiostation er ustabil, kan skift til monoural forbedre det.

Funktionsmenu

"FM Mode" > "FM Mode"

Indstillinger

Stereo	Aktiverer stereo til FM-radio modtagelse.
Monaural	Aktiverer mono til FM-radio modtagelse.

Indstilling af forudindstillinger for radiostationer

■ Registrering af FM radiostationer automatisk

Automatisk registrering af FM-radiostationer med stærke signaler.

BEMÆRK

- Du kan registrere op til 40 radiostationer som faste stationer.
- For at registrere AM radiostationer, se følgende:
 - "Manuel registrering af en radiostation" (s.68)
- (Kun modeller i U.K., Europa, Mellemøsten og Rusland)
 - Auto Preset funktionen registrerer kun Radio Data System radio- og tv-stationer.

Funktionsmenu

"Preset" > "FM Auto Preset"

1 Tryk på TUNER for at vælge "TUNER" som inputkilde.

"TUNER" er valgt som inputkilde, og den valgte frekvens vises på frontdisplayet.

2 Tryk på OPTION.

3 Brug piletasterne til at vælge "Preset" og tryk ENTER.



Det forudindstillede nummer, hvorfra registreringen skal startes, vises på frontdisplayet.

BEMÆRK

For at angive det forudindstillede nummer, hvorfra registreringen skal startes, skal du trykke på piletasterne eller PRESET for at vælge et forudindstillet nummer.

4 For at starte Auto Preset-processen skal du trykke på ENTER.

"SEARCH" vises under automatisk forudindstilling



Forudindstillet nummer for at starte registreringen

Automatisk forudindstilling starter og "SEARCH" vises under Auto Preset.

BEMÆRK

For at annullere den automatiske forudindstillede proces, tryk på RETURN.

Når den automatiske forudindstillingsproces er færdig, vises "FINISH" på frontdisplayet, og menuen "Option" lukkes automatisk.



■ Nulstilling af forudindstillede stationer

Nulstil radiostationer registreret under de forudindstillede numre.

Funktionsmenu

"Preset" > "Clear Preset"

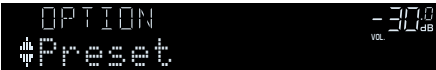
- 1 Tryk på TUNER for at vælge "TUNER" som inputkilde.**
"TUNER" er valgt som inputkilde, og den valgte frekvens vises på frontdisplayet.
 - 2 Tryk på OPTION.**
 - 3 Brug piletasterne til at vælge "Preset" og tryk ENTER.**
- 
- The screenshot shows a digital display with 'OPTION' at the top, 'Preset' in the center, and '-37.0' and 'VOL' on the right. A red cursor is positioned under 'Preset'.
- 4 Brug piletasterne til at vælge "CLEAR".**
 - 5 Brug piletasterne for at vælge en forudindstillet station, der skal ryddes, og tryk på ENTER.**



Forudindstillede station der skal slettes

Hvis den forudindstillede station nulstilles, vises "Cleared", og derefter vises det næste indstillede nummer i brug.



- 6 Gentag trin 5 indtil alle ønskede forindstillede stationer er nulstillede.**
- 7 Tryk på OPTION.**

Dette fuldender nulstilling af forudindstillede stationer.

■ Nulstilling af alle forudindstillede stationer

Nulstil alle de radiostationer, der er registreret til de forudindstillede numre.

Funktionsmenu

"Preset" > "Clear All Preset"

- 1 Tryk på TUNER for at vælge "TUNER" som inputkilde.**
"TUNER" er valgt som inputkilde, og den valgte frekvens vises på frontdisplayet.
- 2 Tryk på OPTION.**
- 3 Brug piletasterne til at vælge "Preset" og tryk ENTER.**
- 4 Brug piletasterne til at vælge "CLEAR ALL".**
- 5 Brug piletasterne til at vælge "Execute" og tryk på ENTER.**

Hvis alle de forudindstillede stationer er nulstillet, vises "CLEAR ALL" og menuen "Option" lukkes automatisk.

Tilføjelse af en internetradiostation til "Favoritter" mappe

Registrer den aktuelt spillende radiostation på internettet til "Favorites" mappen.

Funktionsmenu

"Add to favorites"

- 1** Mens du lytter til internetradio, tryk **OPTION**.
- 2** Brug piletasterne til at vælge "Add to favorites" og tryk **ENTER**.
Når registreringen er færdig, lukkes menuen "Option"automatisk.

Fjernelse af en internetradio station fra mappen "Favoritter"

Fjern en internetradio station fra mappen "Favorites".

Funktionsmenu

"Remove from favorites"

- 1** Brug piletasterne for at vælge den station, der skal ryddes fra mappen "Favorites".
- 2** Tryk på **OPTION**.
- 3** Brug piletasterne til at vælge "Remove from favorites" og tryk **ENTER**.
Når nulstillingen er færdig, lukkes menuen "Option"automatisk.

Udfører en indledende scanning for DAB radiomodtagelse

(Kun modeller i Storbritannien, Europa, Rusland, Mellemøsten og Australien)

Udfør en indledende scanning for DAB radiomodtagelse.

Funktionsmenu

"Init Scan"

- 1** Tryk på **TUNER** for at vælge "TUNER" som inputkilde.
- 2** Tryk på **BAND** for at vælge DAB-båndet.
- 3** Tryk på **OPTION**.
- 4** Brug piletasterne til at vælge "Init Scan" og tryk på **ENTER**.
- 5** Tryk på **ENTER** for at starte den indledende scanning.

Når den indledende scanning er færdig, vil enheden automatisk tune ind til den første DAB radio station, der er lagret i stations-rækkefølge.

BEMÆRK

- Hvis du udfører en indledende scanning igen, slettes de DAB-radiostationer, der aktuelt er registreret til de forudindstillede numre.
- Hvis der ikke findes DAB-radiostationer ved en indledende scanning, skal du trykke på **ENTER** for at starte en første scanning igen.

Kontrol af modtagestyrken for hver DAB-kanal

(Kun modeller i Storbritannien, Europa, Rusland, Melleømøsten og Australien)
Du kan kontrollere modtagestyrken på hver DAB-kanal.

Funktionsmenu

"Tune AID"

- 1 Tryk på TUNER for at vælge "TUNER" som inputkilde.
- 2 Tryk på BAND for at vælge DAB-båndet.
- 3 Tryk på OPTION.
- 4 Brug piletasterne til at vælge "Tune AID" og tryk på ENTER.
- 5 Brug piletasterne til at vælge den ønskede DAB-kanal etiket.

Modtagelsesstyrken på DAB-kanalmærket vises fra 0 (ingen) til 100 (bedst).

- 6 Tryk på RETURN.

Dette afslutter kontrollen.

Kontrol af aktuelle statusoplysninger

Viser aktuelle statusoplysninger som følger.

Funktionsmenu

"On-screen Information"

- 1 Tryk på OPTION.
- 2 Brug piletasterne til at vælge "On-screen Information" og tryk på ENTER.

Følgende oplysninger vises på TV'et.

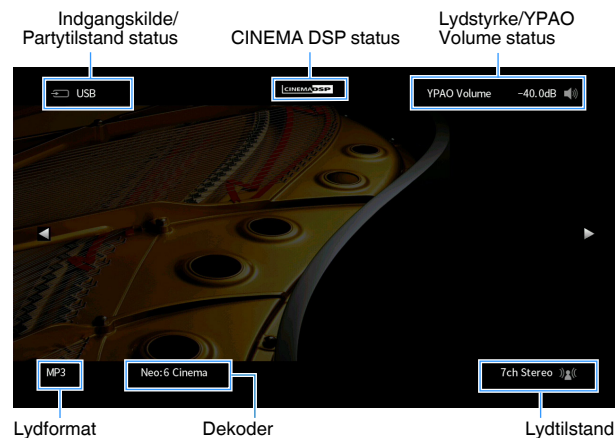

- 3 For at lukke informationsvisningen, tryk RETURN.

BEMÆRK

- Du kan bruge PROGRAM tasten på fjernbetjeningen for at få vist statusinformation på TV. For detaljer, se følgende:
 - "Indstilling af funktionen for PROGRAM-tasten på fjernbetjeningen" (s.146)
- Brug venstre og højre piletaster til at vise andre informationer i menuen "Setup" på TV'et.

KONFIGURATIONER

Konfiguration af forskellige funktioner (opsætningsmenu)

Grundlæggende betjening af opsætningsmenuen

Udfør følgende grundlæggende procedure for at betjene menuen "Setup". Du kan konfigurere enhedens forskellige funktioner med menuen "Setup".

BEMÆRK

- Hvis ny firmware er tilgængelig, vises meddelelsesskærmen.
- Hvis ny firmware er tilgængelig, vises konvolutikonet (✉) på skærmen.
- For detaljer om opdatering af firmware, se følgende:
 - "Firmwareopdateringer" (s.170)

1 Tryk på SETUP.

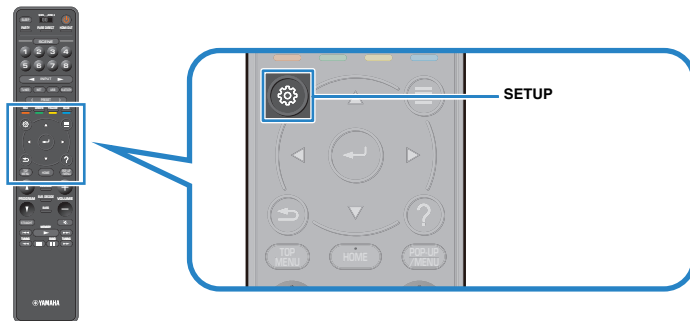

2 Brug piletasterne til at vælge en menu og tryk på ENTER.

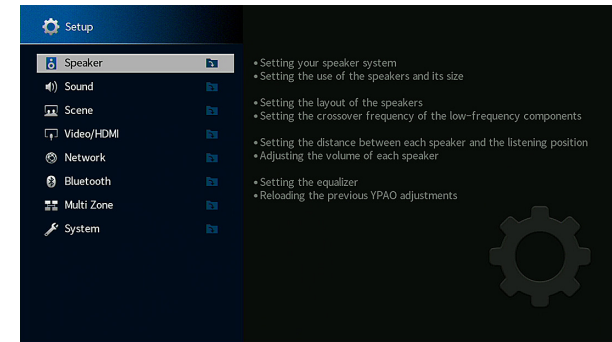

3 Brug piletasterne til at vælge et emne og tryk på ENTER.

4 Brug piletasterne til at vælge en indstilling og tryk på ENTER.

5 Tryk på SETUP.

Dette afslutter indstillingerne.

BEMÆRK

For flere oplysninger om standardindstillingerne, se følgende:

- "Standardindstillinger i opsætningsmenuen" (s.200)

Elementer i menuen Opsætning

Brug nedenstående tabel til at konfigurere forskellige funktioner på enheden.

Menu	Element	Funktion	Side	
Speaker	Power Amp Assign	Vælger et højttalersystem.	s.110	
	Configuration	Front	Vælger størrelsen af de forreste højttalere.	s.110
		Center	Vælger, om der er tilsluttet en midterhøjttaler, og angiver dens størrelse.	s.111
		Surround	Vælger hvorvidt surround-højttalere er tilsluttede og deres størrelse.	s.111
		Surround Back	Vælger hvorvidt surround back højttalere er tilsluttede og deres størrelse.	s.112
		Front Presence	Vælger hvorvidt presence højttalere er tilsluttede og deres størrelse.	s.113
		Subwoofer	Vælger hvorvidt en subwoofer er tilsluttet.	s.114
	Distance	Indstiller afstanden mellem de enkelte højttalere og lyttepositionen.	s.114	
	Level	Justerer lydstyrken for hver højttaler.	s.114	
	Parametric EQ	Justerer tonen med en equalizer.	s.115	
	Test Tone	Aktiverer/deaktiverer testtonens udgang.	s.116	
	YPAO Result	Kontrollerer og genindlæser de tidligere YPAO-justeringer.	s.116	
	Sound	Information	Viser oplysninger om det aktuelle lydssignal.	s.117
Lipsync		Delay Enable	Aktiverer/deaktiverer "Lipsync" justeringen indstillet i "Auto/Manual Select".	s.117
		Auto/Manual Select	Vælger metoden til justering af forsinkelsen mellem video og lyd.	s.118
		Adjustment	Justerer manuelt forsinkelsen mellem video- og lydoutput.	s.118
DSP Parameter		DSP Level	Justerer niveauet for lydomeffekter.	s.120
		Initial Delay	Justerer forsinkelsen mellem direkte lyd og dannelse af presence lydfelt.	s.120
		Room Size	Justerer udbredelseeffekten for presence lydome.	s.120
		Liveness	Justerer tabet af presence lydfelt.	s.121
		Reverb Time	Justerer forfaldstidspunktet for den bagerste reflekterende lyd.	s.121
		Reverb Delay	Justerer forsinkelsen mellem direkte lyd og reflekterende lydgenerering.	s.121
		Reverb Level	Justerer lydstyrken af reflekterende lyde.	s.121
		Surround Initial Delay	Justerer forsinkelsen mellem direkte lyd og dannelse af surround sound lydfelt.	s.122
		Surround Room Size	Justerer udbredelseeffekten af surround sound lydome.	s.122
		Surround Liveness	Justerer tabet af surround sound lydfelt.	s.122
		Surround Back Initial Delay	Justerer forsinkelsen mellem direkte lyd og dannelse af back sound lydfelt.	s.122
Surround Back Room Size		Justerer udbredelseeffekten af surround sound back lydome.	s.123	
Surround Back Liveness		Justerer tabet af surround sound back lydfelt.	s.123	

Menu	Element	Funktion	Side	
Sound	Surround Decoder	Decode Type	Vælg en surround-dekoder som skal anvendes.	s.123
		Center Spread	Vælger, om midterkanalsignalerne skal spredes til venstre og højre, når en 2-kanals kilde afspilles.	s.124
		Center Image	Justerer midterlokalisering (udvidelseeffekt) for frontlydfeltet.	s.124
	7ch Stereo	Level	Justerer hele lydstyrken for "7ch Stereo".	s.124
		Front / Rear Balance	Justerer forreste og bagerste lydstyrkebalance for "7ch Stereo".	s.124
		Left / Right Balance	Justerer venstre og højre lydstyrkebalance for "7ch Stereo".	s.124
		Height Balance	Justerer højdelydbalancen ved hjælp af presence højttalerne for "7ch Stereo".	s.125
		Monaural Mix	Aktiverer / deaktiverer mono lydudgang for "7ch Stereo".	s.125
	Dynamic Range	Vælger justeringsmetoden for det dynamiske område for afspilning af bitstream-lyd (Dolby Digital- og DTS-signaler).	s.125	
	Volume	Max Volume	Indstiller grænseværdien for lydstyrken.	s.125
		Initial Volume	Indstiller den grundlæggende lydstyrke, som denne modtager starter på, når den tændes.	s.126
	Adaptive DSP Level	Vælger, om CINEMA DSP 3D-effektniveaet automatisk justeres, når lydstyrken justeres.	s.126	
	Virtual Speaker	VSBS	Vælger, om der skal oprettes en Virtual Surround Back Speaker (VSBS) ved hjælp af surroundhøjttalere.	s.126
	Scene	Scene Setting	Vælger emner, der skal medtages som sceneopgaver.	s.127
Scene Rename		Omdøber scenenavnet, der vises på frontdisplayet eller tv-skærmen.	s.128	
Information		Viser oplysninger om det aktuelle videosignal og de tv'er, der er tilsluttet HDMI OUT -stikkene.	s.129	
Video/HDMI	Video Mode	Video Mode	Aktiverer / deaktiverer videosignalbehandlingen.	s.129
		Resolution	Vælger en opløsning for at udsende HDMI videosignaler.	s.129
		Aspect	Vælger et billedformat til at udsende HDMI videosignaler.	s.130
	HDMI Control	HDMI Control	Aktiverer/deaktiverer HDMI-kontrol.	s.130
		TV Audio Input	Vælger en lydindgangsstik på enheden, som skal bruges til tv-lydindgang.	s.130
		ARC	Aktiverer/deaktiverer ARC.	s.130
		Standby Sync	Vælger, om HDMI-kontrol skal bruges til at forbinde tv-apparatets og enhedens standby-adfærd.	s.131
	HDMI Audio Output	Aktiverer / deaktiverer lydudgangen fra et tv.	s.131	
	HDCP Version	Vælger den version af HDCP, der bruges på HDMI-indgangsstikkene.	s.131	
	HDMI Standby Through	Vælger om video/lyd (input via HDMI-stik) skal sendes til tv'et, når enheden er i standbytilstand.	s.131	

Menu	Element	Funktion	Side	
Network	Information	Viser enhedens netværksoplysninger.	s.132	
	Network Connection	Vælger netværksforbindelsesmetoden.	s.132	
	IP Address	Konfigurerer netværksparametrene (f.eks. IP-adresse).	s.133	
	Network Standby	Vælger, om du vil aktivere/deaktivere den funktion, der tænder enheden fra andre netværksenheder.	s.133	
	MAC Address Filter	Filter	Indstiller MAC-adressefilteret for at begrænse adgangen til enheden fra andre netværksenheder.	s.134
		MAC Address	Indstiller MAC-adressen til den netværksenhed, der har tilladelse til at få adgang til enheden.	s.134
	DMC Control	Vælger om en Digital Media Controller (DMC) skal tillades for at styre afspilningen.	s.134	
	AirPlay Volume Interlock	Aktiverer / deaktiverer lydstyrkekontroller fra iTunes / iPhone via AirPlay.	s.134	
	Network Name	Redigerer netværksnavnet (enhedens navn på netværket), der vises på andre netværksenheder.	s.135	
	MusicCast Link Power Interlock	Vælger, om strømmen til masterenheden i MusicCast-netværket (denne enhed) også tænder for strømmen af andre enheder i netværket.	s.135	
Bluetooth	Bluetooth	Aktiverer/deaktiverer Bluetooth-funktionerne.	s.136	
	Audio Receive	Disconnect	Afbryder Bluetooth-forbindelsen mellem Bluetooth-udstyret (f.eks. smartphones) og enheden.	s.136
		Bluetooth Standby	Vælger, om du vil aktivere/deaktivere den funktion, der tænder enheden fra andre netværksenheder.	s.136
	Audio Send	Transmitter	Aktiverer/deaktiverer Bluetooth-lydsenderfunktionen.	s.137
		Device Search	Søger efter tilgængelige Bluetooth-enheder (højttalere/hovedtelefoner), når enheden bruges som en Bluetooth-lydsender.	s.137
Multi Zone	Information	Viser oplysninger om Zone2.	s.138	
	Zone2	Volume	Aktiverer / deaktiverer lydstyrkejusteringer for Zone2-udgang.	s.138
		Max Volume	Indstiller grænseværdien for Zone2 i volumenerne.	s.138
		Initial Volume	Indstiller Zone2 startlydstyrken, for når enheden tændes.	s.139
		Audio Delay	Justerer lydudgangstiming for Zone2.	s.139
		Monaural	Skifter mellem stereo og monaural til Zone2 udgang.	s.139
		Enhancer	Aktiverer / deaktiverer Compressed Music Enhancer for Zone2-udgang.	s.140
		Tone Control	Justerer niveaueet for højfrekvensområde og lavfrekvensområde for Zone2-udgang.	s.140
		Extra Bass	Aktiverer / deaktiverer Ekstra Bass til Zone2-udgang.	s.140
	Left / Right Balance	Justerer lydstyrken for Zone2 output.	s.140	
Zone Rename	Ændrer zonenavnet der vises på TV-skærmen.	s.141		
Party Mode Set	Target : Zone2	Aktiverer/deaktiverer ændring af partytilstand.	s.141	

Menu	Element	Funktion	Side	
System	Information	Viser enhedens systemoplysninger.	s.142	
	Language	Vælger sproget vist på skærmen.	s.142	
	Audio In	Kombinerer videostikket på den valgte indgangskilde med en lydстик fra andre.	s.143	
	Input Skip	Indstil hvilken indgangskilde der springes over, når du bruger INPUT -tasten.	s.144	
	Input Rename	Ændrer det inputkildenavn, der vises på frontdisplayet.	s.145	
	Auto Play	Aktiverer / deaktiverer automatisk afspilningsfunktion i streamingtjenester, internetradio, mediaservere (pc'er / NAS), Bluetooth og USB.	s.146	
	DSP Skip	Indstil hvilke lydprogrammer der springes over, når du bruger PROGRAM -tasten.	s.146	
	Remote Key	PROGRAM Key	Indstiller funktionen af PROGRAM -tasten på fjernbetjeningen.	s.146
		Color Key	Indstil enhedens funktioner for fjernbetjeningens RED/GREEN/YELLOW/BLUE taster.	s.147
	Display Set	Dimmer (Front Display)	Justerer lysstyrken på frontpanelet.	s.147
		Volume	Skifter skalaen på volumedisplayet.	s.147
		Short Message	Vælger, om der skal vises korte beskeder på tv-skærmen, når enheden betjenes.	s.147
		Wallpaper	Vælger det billede, der skal bruges som baggrund på tv-skærmen.	s.147
	Trigger Output	Trigger Mode	Angiver betingelsen for at TRIGGER OUT -stikket kan virke.	s.148
		Target Zone	Angiver den zone, som TRIGGER OUT - stikkets funktioner er synkroniseret med.	s.148
	ECO	Auto Power Standby	Indstil tiden for auto-standby-funktionen.	s.149
		ECO Mode	Aktiverer/deaktiverer Eco-tilstanden (strømsparetilstand).	s.149
	Memory Guard	Forhindrer utilsigtede ændringer af indstillingerne.	s.149	
	Firmware Update	Opdaterer firmware via netværket.	s.150	

Indstilling af dit højttalersystem

Vælg indstillingen i henhold til de højttalere, der er tilsluttet.

Opsætningsmenu

"Speaker" > "Power Amp Assign"

Indstillinger

Basic	Vælg denne indstilling, når du bruger et normalt højttalersystem (bruger ikke Zone2-højttalere eller en bi-amp-forbindelse).
7.1 +1Zone	Vælg denne indstilling, når du bruger Zone2-højttalere samt 7.1-systemet i hovedzonen.
5.1.2 +1Zone	Vælg denne indstilling, når du bruger Zone2-højttalere samt 5.1.2-systemet i hovedzonen.
5.1 Bi-Amp	Vælg denne indstilling, når du tilslutter højttalere, der understøtter bi-amp-forbindelser.

BEMÆRK

For detaljer om højttalersystemet, se følgende:

- "Tilslutning af fronthøjttalere, der understøtter bi-amp tilslutninger" (s.29)
- "Tilslutning af Zone2 højttalere ved hjælp af enhedens interne forstærker" (s.56)

Vælger størrelsen af de forreste højttalere

Vælg indstillingen i overensstemmelse med størrelsen af dine fronthøjttalere.

Opsætningsmenu

"Speaker" > "Configuration" > "Front"

Indstillinger

	Vælg denne indstilling for små højttalere.
Small	Subwooferen producerer frontkanal lavfrekvenskomponenter (konfigurerbar i "Crossover").
	Vælg denne indstilling for store højttalere.
Large	Fronthøjttalerne frembringer alle frekvenskomponenter via den forreste kanal.

BEMÆRK

- Når du konfigurerer højttalerstørrelsen, vælg som en generel retningslinje "Large" hvis højttalerdiameteren på din højttaler er 16 cm eller større eller "Small" hvis den er mindre end 16 cm.
- "Front" sættes automatisk til "Large" når "Subwoofer" er sat til "None". For detaljer om "Subwoofer" i menuen "Setup" se følgende:
 - "Indstilling af brug af en subwoofer" (s.114)

Indstilling af brug af en centerhøjtaler og dens størrelse

Vælger indstillingen i overensstemmelse med størrelsen og anvendelsen af dine fronthøjtalere.

Opsætningsmenu

"Speaker" > "Configuration" > "Center"

Indstillinger

Small	Vælg denne indstilling for små højtalere. Subwooferen producerer frontkanal lavfrekvenskomponenter (konfigurerbar i "Crossover").
Large	Vælg denne indstilling for store højtalere. Midterhøjtalerne frembringer alle frekvenskomponenter via den midterste kanal.
None	Vælg denne indstilling, når der ikke er tilsluttet nogen centerhøjtaler. Fronthøjtalerne frembringer lyd via den midterste kanal.

BEMÆRK

Når du konfigurerer højtalerstørrelsen, vælg som en generel retningslinje "Large" hvis højtalerdiameteren på din højtaler er 16 cm eller større, eller "Small" hvis den er mindre end 16 cm.

Indstilling af surroundhøjtalere og deres størrelse

Vælger indstillingen i overensstemmelse med størrelsen og anvendelsen af dine fronthøjtalere.

Opsætningsmenu

"Speaker" > "Configuration" > "Surround"

Indstillinger

Small	Vælg denne indstilling for små højtalere. Subwooferen eller fronthøjtalerne producerer lavfrekvenskomponenter i surroundkanalen (kan konfigureres i "Crossover").
Large	Vælg denne indstilling for store højtalere. Surround-højtalerne frembringer alle frekvenskomponenter via surround-kanalen.
None	Vælg denne indstilling, når der ikke er tilsluttet surroundhøjtalere. Fronthøjtalerne frembringer lyd via surround-kanalen. Virtual CINEMA DSP virker i dette tilfælde.

BEMÆRK

- Når du konfigurerer højtalerstørrelsen, vælg som en generel retningslinje "Large" hvis højtalerdiameteren på din højtaler er 16 cm eller større, eller "Small" hvis den er mindre end 16 cm.
- For detaljer om Virtual CINEMA DSP, se følgende:
 - "Brug af lydomeffekter uden surroundhøjtalere (Virtual CINEMA DSP)" (s.51)

Vælger layout af surroundhøjtalere

Vælger surroundhøjtalerlayout, når surroundhøjtalere anvendes.

Opsætningsmenu

"Speaker" > "Configuration" > "Surround" > "Layout"

Indstillinger

Rear	Vælg denne indstilling, når surroundhøjtalere er anbragt bagerst i rummet.
Front	Vælg denne indstilling, når surroundhøjtalere er anbragt forrest i rummet. Virtual CINEMA FRONT virker i dette tilfælde.

BEMÆRK

- Denne indstilling er ikke tilgængelig, når "Surround" er indstillet til "None". For detaljer, se følgende:
 - "Indstilling af surroundhøjtalere og deres størrelse" (s.111)
- For detaljer om Virtual CINEMA FRONT, se følgende:
 - "Nyd surroundlyd med 5 højttalere foran (Virtual CINEMA FRONT)" (s.51)

Indstilling af surround back højttalere og deres størrelse

Vælger indstillingen i henhold til brug og størrelse af dine surround back højttalere.

Opsætningsmenu

"Speaker" > "Configuration" > "Surround Back"

Indstillinger

Small	Vælg denne indstilling for små højttalere. Subwooferen eller fronthøjtalerne producerer lavfrekvenskomponenter fra surround-backkanalen (kan konfigureres i "Crossover").
Large	Vælg denne indstilling for store højttalere. Surround back højttalerne producerer alle surround back kanalfrekvenskomponenterne.
None	Vælg denne indstilling, når der ikke er tilsluttet surround back højttalere. Surroundhøjtalere og subwoofer (eller fronthøjtalere) vil producere surround back kanalyd.

BEMÆRK

- Når du konfigurerer højttalerstørrelsen, vælg som en generel retningslinje "Large" hvis højttalerdiameteren på din højttaler er 16 cm eller større, eller "Small" hvis den er mindre end 16 cm.
- Når du bruger surround back højttalere, skal du sørge for at tilslutte til venstre og højre surround back højttalere. Brug af kun én surround back højttaler er ophørt.
- "Surround Back" er ikke tilgængelig når "Surround" er sat til "None", eller når "Layout (Surround)" er sat til "Front". For detaljer, se følgende:
 - "Indstilling af surroundhøjtalere og deres størrelse" (s.111)
 - "Vælger layout af surroundhøjtalere" (s.112)

Indstilling af brug af presence højttalere og deres størrelse

Vælger indstillingen i overensstemmelse med størrelsen og anvendelsen af dine presence højttalere.

Opsætningsmenu

"Speaker" > "Configuration" > "Front Presence"

Indstillinger

Small	Vælg denne indstilling for små højttalere. Subwooferen eller fronthøjttalerne producerer lavfrekvenskomponenter i presence kanalen (kan konfigureres i "Crossover").
Large	Vælg denne indstilling for store højttalere. Presence højttalerne producerer alle presencekanalens frekvenskomponenter.
None	Vælg denne indstilling, når der ikke er tilsluttet presence højttalere. De forreste højttalere producerer lyd fra presencekanalen.

BEMÆRK

Når du konfigurerer højttalerstørrelsen, vælg som en generel retningslinje "Large" hvis højttalerdiameteren på din højttaler er 16 cm eller større, eller "Small" hvis den er mindre end 16 cm.

Vælger layout af presence højttalere

Vælger presence højttalerlayout, når presence højttalere anvendes. Denne indstilling gør det muligt at optimere lydfeltets effekt.

Opsætningsmenu

"Speaker" > "Configuration" > "Front Presence" > "Layout"

Indstillinger

Front Height	Vælg denne indstilling, når der er installeret presence højttalere på frontvæggen.
Overhead	Vælg denne indstilling, når der er installeret presence højttalere i loftet.
Dolby Enabled SP	Vælg denne indstilling, når du bruger Dolby Enabled højttalere som presence højttalere.

BEMÆRK

- Denne indstilling er ikke tilgængelig, når "Front Presence" er indstillet til "None". For detaljer om "Front Presence" i menuen "Setup" se følgende:
 - "Indstilling af brug af presence højttalere og deres størrelse" (s.113)
- For detaljer om layout af presence højttalerne, se følgende:
 - "Presence højttalernes layout" (s.183)

Indstilling af lavfrekvenskomponenternes krydsfrekvens

Indstiller den nederste grænse for lavfrekvenskomponenten, der kan udføres fra højttalere, hvis størrelse er indstillet til "Small". En frekvenslyd lavere end den angivne værdi vil blive produceret fra subwooferen eller fronthøjttalerne.

Opsætningsmenu

"Speaker" > "Configuration" > (speaker) > "Crossover"

Indstillinger

40 Hz, 60 Hz, 80 Hz, 90 Hz, 100 Hz, 110 Hz, 120 Hz, 160 Hz, 200 Hz

BEMÆRK

Hvis volumen og krydsfrekvensen kan justeres på din subwoofer, skal du indstille lydstyrken til halv og krydsfrekvens til maksimum.

Indstilling af brug af en subwoofer

Vælg indstillingen i henhold til de højttalere, der er tilsluttet.

Opsætningsmenu

"Speaker" > "Configuration" > "Subwoofer"

Indstillinger

Use	Vælg denne indstilling, når en subwoofer er tilsluttet. Subwooferen frembringer LFE-kanal lyd (lavfrekvens-effekt) og lavfrekvenskomponenter fra andre kanaler.
None	Vælg denne indstilling, når der ikke er tilsluttet en subwoofer. Fronthøjttalere vil producere LFE (Low Frequency Effekt-kanal lyd) og lavfrekvente komponenter fra andre kanaler.

Indstilling af subwooferens fase

Indstiller fase af subwooferen. Hvis baslyden mangler eller er uklar, skal du ændre subwooferens fase.

Opsætningsmenu

"Speaker" > "Configuration" > "Subwoofer" > "Phase"

Indstillinger

Normal	Vender ikke subwooferens fase.
Reverse	Vender subwooferens fase.

BEMÆRK

Denne indstilling er ikke tilgængelig, når "Subwoofer" er indstillet til "None". For detaljer om "Subwoofer" i menuen "Setup" se følgende:

- "Indstilling af brug af en subwoofer" (s.114)

Indstiller afstanden mellem de enkelte højttalere og lyttepositionen

Indstiller afstanden mellem hver højttaler og lyttepositionen, så lyden fra højttalere når lyttepositionen samtidig.

Opsætningsmenu

"Speaker" > "Distance"

Valgmuligheder

Front L, Front R, Center, Surround L, Surround R, Surround Back L, Surround Back R, Presence L, Presence R, Subwoofer

Indstillingsinterval

0,30 m til 24,00 m (1,0 ft til 80,0 ft), 0,05 m (0,2 ft) trin

BEMÆRK

Vælg afstandenhed fra "Meter" eller "Feet" i "Unit".

Justerer lydstyrken for hver højttaler

Justerer lydstyrkeniveauet for hver højttaler, så den passer til din lytteposition.

Opsætningsmenu

"Speaker" > "Level"

Valgmuligheder

Front L, Front R, Center, Surround L, Surround R, Surround Back L, Surround Back R, Presence L, Presence R, Subwoofer

Indstillingsinterval

-10,0 dB til +10,0 dB (0,5 dB trin)

BEMÆRK

Prøvetoneoutputtet hjælper dig med at justere højttalernes balance, mens du bekræfter effekten. For detaljer, se følgende:

- "Udsending af testtoner" (s.116)

Indstilling af equalizeren

Vælger den type equalizer, der skal bruges, og justerer tonen.

Opsætningsmenu

"Speaker" > "Parametric EQ" > "Parametric EQ"

Indstillinger

Manual	Vælg denne indstilling, når du vil indstille equalizeren manuelt.
YPAO:Flat	Justerer individuelle højttalere for at opnå de samme egenskaber.
YPAO:Front	Justerer individuelle højttalere for at opnå de samme egenskaber som front højttalere.
YPAO:Natural	Justerer alle højttalere for at opnå en naturlig lyd.
Through	Bruger ikke equalizeren.

BEMÆRK

"YPAO:Flat", "YPAO:Front", og "YPAO:Natural" er kun tilgængelige, når YPAO-måleresultaterne allerede er gemt. Tryk på ENTER igen for at få vist YPAO-måleresultaterne. For flere oplysninger om YPAO, se følgende:

- "Automatisk optimering af højttalerindstillingerne (YPAO)" (s.42)

Når du vælger "Manual"

- 1 Sæt "Parametric EQ" to "Manual" og tryk på ENTER.
- 2 Tryk på ENTER igen for at komme ind på redigeringskærmen.
- 3 Brug piletasterne til at vælge en højttaler og tryk på ENTER.

BEMÆRK

- For at gendanne standardindstillingerne for alle højttalere, vælg "PEQ Data Clear" og tryk på "OK".
- For at kopiere de parametriske equalizerværdier, der er opnået med YPAO-målingerne til "Manual" felterne for finjustering, vælg "PEQ Data Copy" og derefter en equalizer type.

4 Brug piletasterne til at vælge en centerfrekvens fra de 7 forudindstillede bånd (4 for subwoofer).

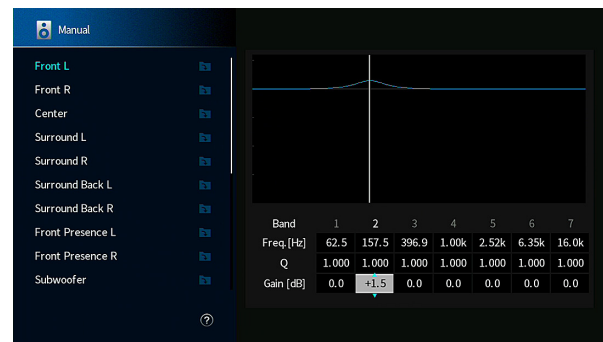

5 For at finjustere centerfrekvensen, Q-faktor (båndbredde) eller forstærkning, skal du bruge tasterne til at vælge et element.

Freq.: Brug piletasterne til at justere centerfrekvensen for det valgte bånd.

Q: Brug piletasterne til at justere Q-faktor (båndbredde) for det valgte bånd.

Gain: Brug piletasterne til at justere forstærkning for det valgte bånd.

Indstillingsinterval

Centerfrekvens: 15,6 Hz til 16,0 kHz (15,6 Hz til 250,0 Hz for subwoofer)

Q faktor: 0,500 til 10,080

Gain: -20,0 dB til +6,0 dB

6 Tryk på SETUP.

Dette afslutter indstillingerne.

Udsending af testtoner

Aktiverer/deaktiverer testtonens udgang. Prøvetoneoutputtet hjælper dig med at justere højttalernes balance eller equalizeren, mens du bekræfter effekten.

Opsætningsmenu

"Speaker" > "Test Tone"

Indstillinger

Off	Afspiller ikke prøvetoner.
On	Udsender testtoner automatisk, når du justerer højttalerbalancen eller equalizer.

Genindlæsning af tidligere YPAO-justeringer

Når de højttalerindstillinger, du har konfigureret manuelt, ikke er egnede, kan du kassere de manuelle indstillinger og genindlæse de tidligere YPAO-justeringer.

Opsætningsmenu

"Speaker" > "YPAO Result"

1 Brug piletasterne til at vælge "Setup Reload" og tryk på ENTER.

2 Tryk på SETUP.

Dette afslutter indstillingerne.

BEMÆRK

Du kan tjekke de tidligere YPAO-justeringer ("Wiring", "Size", "Distance", og "Level") i "YPAO Result".

Kontrol af de aktuelle lydsignaloplysninger

Viser oplysninger om det aktuelle lydsignal.

Opsætningsmenu

"Sound" > "Information"

Input	Format	Inputsignalets lydformat Antallet af kildekanaler i inputsignalet (front/surround/LFE) For eksempel betyder "5.1 (3/2 / 0.1)" 5.1ch i alt (3 frontkanaler, 2 surroundkanaler og LFE).
	Channel	(Når DTS:X indhold afspilles) For eksempel betegner "7.1.4" en "standard 7.1-kanal plus 4 til overhead højttalerkanaler".
	Sampling	Antallet af lydpakker pr. sekund i det afspillede digitale signal
	Dialogue	Dialog normalisering af indgangs bitstream signal
Output	Channel	Antallet af signaludgangskanaler (for eksempel "5.1.2" betegner "standard 5.1-kanal plus 2 til højttalerkanaler") og højttalerterminalerne fra hvilke signalerne udsendes

BEMÆRK

- Selv når enheden er indstillet til direkte udgang af bitstrømssignaler, kan signalet konverteres afhængigt af afspilningsenhedens specifikationer og indstillinger.
- Brug venstre og højre pilekaster til at vise andre oplysninger i menuen "Setup".

Aktivering af Lipsync-justering

Aktiverer/deaktiverer "Lipsync" konfiguration i "Auto/Manual Select" i menuen "Setup".

BEMÆRK

For detaljer om "Auto/Manual Select" i menuen "Setup" se følgende:

- "Indstilling af justeringsmetoden for Lipsync-funktionen" (s.118)

Opsætningsmenu

"Sound" > "Lipsync" > "Delay Enable"

Indstillinger

Disable	Deaktiverer "Lipsync" -justeringen.
Enable	Aktiverer "Lipsync" -justeringen.

BEMÆRK

Denne indstilling vælges separat for hver enkelt inputkilde.

Indstilling af justeringsmetoden for Lipsync-funktionen

Vælger metoden til justering af forsinkelsen mellem video og lyd.

Opsætningsmenu

"Sound" > "Lipsync" > "Auto/Manual Select"

Indstillinger

Manual	Vælg denne indstilling, når du vil justere forsinkelsen mellem video og lydudgang manuelt. Juster timing for lydudgang i "Adjustment".
Auto	Justerer forsinkelsen mellem video og lydudgang automatisk, når et tv, der understøtter en automatisk lipsync-funktion, er tilsluttet enheden via HDMI. Om nødvendigt kan du finjustere timing for lydudgang i "Adjustment".

BEMÆRK

- Du kan aktivere/deaktivere Lipsync-funktionen ved hjælp af inputkilder i "Delay Enable" i menuen "Setup".
For detaljer, se følgende:
 - "Aktivering af Lipsync-justering" (s.117)
- For detaljer om "Adjustment" i menuen "Setup" se følgende:
 - "Justering af forsinkelsen af Lipsync-funktionen" (s.118)

Justering af forsinkelsen af Lipsync-funktionen

Justerer forsinkelsen mellem video og lydudgang manuelt, når "Auto/Manual Select" er sat til "Manual". Du kan finjustere timing for lydudgang, når "Auto/Manual Select" er sat til "Auto".

Opsætningsmenu

"Sound" > "Lipsync" > "Adjustment"

Indstillingsinterval

0 ms til 500 ms (1 ms trin)

BEMÆRK

For detaljer om "Auto/Manual Select" i menuen "Setup" se følgende:

- "Indstilling af justeringsmetoden for Lipsync-funktionen" (s.118)

Valg af lydprogrammer

Vælger lydprogrammet for at ændre lydprogrammets indstillinger.

BEMÆRK

Du kan vælge et lydprogram ved at trykke på PROGRAM.

Opsætningsmenu

"Sound" > "DSP Parameter"

MUSIK

Hall in Munich	Dette program simulerer en koncertsal i München med ca. 2.500 pladser, der bruger stilfuldt træ til indvendig efterbehandling. Den fine, smukke genklang giver en fyldig lyd og skaber en beroligende atmosfære. Lytters virtuelle sæde er placeret til venstre midt i arenaen.
Hall in Vienna	Dette program simulerer en 1700-sæders mellemstor koncertsal med en skoæske-form, der er traditionel i Wien. Søjler og sirlige udskæringer skaber ekstremt kompleks efterklang fra hele publikum, hvilket giver en meget fyldig og rig lyd.
Chamber	Dette program skaber et relativt stort rum med et højt loft, som en publikumshal i et palads. Det giver en behagelig genklang, som passer til formel musik og kammermusik.
Cellar Club	Programmet simulerer et intimt koncertsted med lavt til loftet og hjemlig atmosfære. En realistisk og levende lydfelt leverer kraftfuld lyd, der får dig til at føle som om du sidder på forreste række foran en lille scene.
The Roxy Theatre	Dette program genskaber lydfeltet fra et 460-sæders rockmusik koncertsted i Los Angeles. Lytters virtuelle sæde er placeret til venstre midt i hallen.
The Bottom Line	Dette program skaber et lyd område som lige foran scenen i The Bottom Line, en berømt tidligere jazzklub i New York. Stedet har plads til 300 mennesker til højre og venstre, og lyd området giver en ægte og livlig lyd.
2ch Stereo	Brug dette program til at blande multikanalkilder til 2 kanaler. Når multikanal-signaler angives, blandes de ned til 2 kanaler og udsendes fra de forreste højttalere (dette program bruger ikke CINEMA DSP).
7ch Stereo	Brug dette program til at udsende lyd fra alle højttalere. Når du afspiller multikanalkilder, blander enheden kilden ned til 2 kanaler, og udsender derefter lyden fra alle højttalere. Dette program skaber et større lydfelt og er ideel til baggrundsmusik til fester.

FILM

Sports	Dette program giver lyttere mulighed for at nyde den rige livlighed af sportsudsendelser og lette underholdningsprogrammer. I sportsudsendelser er kommentatorenes stemmer placeret tydeligt i midten, mens atmosfæren inde i stadion realistisk fremmes af den perifere levering af lyden af tilhængerne i et passende rum.
Action Game	Dette program er velegnet til action-spil såsom f.eks. racerløb og kampspil. Realismen i – og fokus på – de forskellige effekter får spilleren til at føle, at de er lige dér, hvor det sker, hvilket giver bedre muligheder for at koncentrere sig. Brug dette program sammen med Compressed Music Enhancer for at opnå et mere dynamisk og stærkere lyd område.
Roleplaying Game	Dette program passer til rollespil og adventurespil. Dette program tilføjer dybde til lydfeltet for naturlig og realistisk gengivelse af baggrundsmusik, specialeffekter og dialog fra en lang række scener. Brug dette program i kombination med Compressed Music Enhancer til et klarere og mere rumligt lydfelt.
Music Video	Dette program giver dig mulighed for at nyde videoer fra pop, rock og jazz koncerter, som om du var der selv. Fordyb dig i den varme koncertatmosfære takket være sangernes og soloers livlighed på scenen, et tilstedeværende lydfelt, der understreger beat-instrumenternes rytme og et surround sound-felt, der gengiver pladsen i en stor sal.
Standard	Dette program skaber et lydfelt, der understreger surroundfølelsen uden at forstyrre den oprindelige akustiske placering af flerkanalslyd. Designet er baseret på ideen om den ideelle biograf, hvor publikum er omgivet af smukke efterklange fra venstre, højre og bagved.
Spectacle	Programmet leverer skalaen og storheden af spektakulære filmproduktioner. Det giver et stort lyd rum, der passer til cinemascopebredden og har et bredt dynamisk område, der giver alt fra små, delikate lyde til stærke, kraftige brag.
Sci-Fi	Dette program gengiver klart det fint udarbejdede lyd design fra de nyeste sci-fi og SFX-film. Du kan nyde et udvalg af filmskabeligt skabte virtuelle rum gengivet med klar adskillelse mellem dialog, lydeffekter og baggrundsmusik.
Adventure	Dette program er ideelt til præcis reproduktion af lyd designet fra action- og eventyrfilm. Lydfeltet begrænser efterklang, men lægger vægt på at reproducere en følelse af ekspansivitet på begge sider, kraftigt rum udvidet bredt til venstre og højre. Den beherskede dybde skaber et klart og kraftfuldt rum, samtidig med at artikulationen af lydene og adskillelsen af kanalerne opretholdes.
Drama	Dette program har stabile efterklange, der matcher en bred vifte af filmgenrer, fra seriøse dramaer til musikaler og komedier. Efterklangene er beskedne, men passende stereofoniske. Lydeffekterne og baggrundsmusikken gengives med et blidt ekko, der ikke påvirker dialogenes artikulation. Du vil aldrig blive træt af at lytte i længere tid.
Mono Movie	Programmet gengiver monaural videokilder, f.eks. klassiske film, i en atmosfære som en god gammel biograf. Programmet skaber et behageligt rum med dybde, ved at tilføje bredde og passende efterklang til den originale lyd.

Justerer niveauet for lydombådeeffekter

Justerer niveauet for lydombådeeffekter. Højere for at forbedre lydfelt-effekten og lavere for at reducere den.

Opsætningsmenu

"Sound" > "DSP Parameter" > (sound program) > "DSP Level"

Indstillingsinterval

-6 dB til +3 dB

BEMÆRK

- Tilgængelige elementer varierer afhængigt af det valgte lydprogram.
- For at gendanne standardindstillingerne for det valgte lydprogram, vælg "Reset".

Justering af forsinkelsen mellem direkte lyd og dannelse af presence lydfelt

Justerer forsinkelsen mellem direkte lyd og dannelse af presence lydfelt. Højere for at forbedre forsinkelseseffekten og lavere for at reducere den.

Opsætningsmenu

"Sound" > "DSP Parameter" > (sound program) > "Initial Delay"

Indstillingsinterval

1 ms til 99 ms

BEMÆRK

- Tilgængelige elementer varierer afhængigt af det valgte lydprogram.
- For at gendanne standardindstillingerne for det valgte lydprogram, vælg "Reset".

Justerer udbredelseseffekten for presence lydombådet

Justerer udbredelseseffekten for presence lydombådet.

Opsætningsmenu

"Sound" > "DSP Parameter" > (sound program) > "Room Size"

Indstillingsinterval

0,1 til 2,0 (højere for at øge udbredelseseffekten)

BEMÆRK

- Tilgængelige elementer varierer afhængigt af det valgte lydprogram.
- For at gendanne standardindstillingerne for det valgte lydprogram, vælg "Reset".

Justering af tabet af presence lydfelt

Justerer tabet af presence lydfelt.

Opsætningsmenu

"Sound" > "DSP Parameter" > (sound program) > "Liveness"

Indstillingsinterval

0 til 10 (højere for at øge reflektivitet)

BEMÆRK

- Tilgængelige elementer varierer afhængigt af det valgte lydprogram.
- For at gendanne standardindstillingerne for det valgte lydprogram, vælg "Reset".

Justering af forfaldstidspunktet for den bagerste reflekterende lyd

Justerer forfaldstidspunktet for den bagerste reflekterende lyd. Højere at berige den reflekterende lyd og lavere for at få klar lyd.

Opsætningsmenu

"Sound" > "DSP Parameter" > (sound program) > "Reverb Time"

Indstillingsinterval

1.0 s til 5.0 s

BEMÆRK

- Tilgængelige elementer varierer afhængigt af det valgte lydprogram.
- For at gendanne standardindstillingerne for det valgte lydprogram, vælg "Reset".

Justering af forsinkelsen mellem direkte lyd og reflekterende lydgenerering

Justerer forsinkelsen mellem direkte lyd og reflekterende lydgenerering. Højere for at forbedre forsinkelseseffekten og lavere for at reducere den.

Opsætningsmenu

"Sound" > "DSP Parameter" > (sound program) > "Reverb Delay"

Indstillingsinterval

0 ms til 250 ms

BEMÆRK

- Tilgængelige elementer varierer afhængigt af det valgte lydprogram.
- For at gendanne standardindstillingerne for det valgte lydprogram, vælg "Reset".

Juster lydstyrken af reflekterende lyde

Justerer lydstyrken af reflekterende lyde. Højere at styrke den reflekterende lyd og lavere for at svække den.

Opsætningsmenu

"Sound" > "DSP Parameter" > (sound program) > "Reverb Level"

Indstillingsinterval

0 % til 100 %

BEMÆRK

- Tilgængelige elementer varierer afhængigt af det valgte lydprogram.
- For at gendanne standardindstillingerne for det valgte lydprogram, vælg "Reset".

Justering af forsinkelsen mellem direkte lyd og dannelse af surround sound lydfelt

Justerer forsinkelsen mellem direkte lyd og dannelse af surround sound lydfelt. Højere for at forbedre forsinkelseseffekten og lavere for at reducere den.

Opsætningsmenu

"Sound" > "DSP Parameter" > (sound program) > "Surround Initial Delay"

Indstillingsinterval

1 ms til 49 ms

BEMÆRK

- Tilgængelige elementer varierer afhængigt af det valgte lydprogram.
- For at gendanne standardindstillingerne for det valgte lydprogram, vælg "Reset".

Justering af udbredelseseffekten af surround sound lydområdet

Justerer udbredelseseffekten af surround sound lydområdet.

Opsætningsmenu

"Sound" > "DSP Parameter" > (sound program) > "Surround Room Size"

Indstillingsinterval

0,1 til 2,0 (højere for at øge udbredelseseffekten)

BEMÆRK

- Tilgængelige elementer varierer afhængigt af det valgte lydprogram.
- For at gendanne standardindstillingerne for det valgte lydprogram, vælg "Reset".

Justering af tabet af surround sound lydfelt

Justerer tabet af surround sound lydfelt.

Opsætningsmenu

"Sound" > "DSP Parameter" > (sound program) > "Surround Liveness"

Indstillingsinterval

0 til 10 (højere for at øge reflektiviteten)

BEMÆRK

- Tilgængelige elementer varierer afhængigt af det valgte lydprogram.
- For at gendanne standardindstillingerne for det valgte lydprogram, vælg "Reset".

Justering af forsinkelsen mellem direkte lyd og dannelse af back sound lydfelt

Justerer forsinkelsen mellem direkte lyd og dannelse af back sound lydfelt. Højere for at forbedre forsinkelseseffekten og lavere for at reducere den.

Opsætningsmenu

"Sound" > "DSP Parameter" > (sound program) > "Surround Back Initial Delay"

Indstillingsinterval

1 ms til 49 ms

BEMÆRK

- Tilgængelige elementer varierer afhængigt af det valgte lydprogram.
- For at gendanne standardindstillingerne for det valgte lydprogram, vælg "Reset".

Justering af udbredelseeffekten af surround sound back lydområdet

Justerer udbredelseeffekten af surround sound back lydområdet.

Opsætningsmenu

"Sound" > "DSP Parameter" > (sound program) > "Surround Back Room Size"

Indstillingsinterval

0,1 til 2,0 (højere for at øge udbredelseeffekten)

BEMÆRK

- Tilgængelige elementer varierer afhængigt af det valgte lydprogram.
- For at gendanne standardindstillingerne for det valgte lydprogram, vælg "Reset".

Justering af tabet af surround sound back lydfelt

Justerer tabet af surround sound back lydfelt.

Opsætningsmenu

"Sound" > "DSP Parameter" > (sound program) > "Surround Back Liveness"

Indstillingsinterval

0 til 10 (højere for at øge reflektivitet)

BEMÆRK

- Tilgængelige elementer varierer afhængigt af det valgte lydprogram.
- For at gendanne standardindstillingerne for det valgte lydprogram, vælg "Reset".

Valg af surround dekoder, der benyttes i programmet

Vælg en surround-dekoder som skal anvendes.

Opsætningsmenu

"Sound" > "Surround Decoder" > "Decode Type"

Indstillinger

Auto	Bruger dekoderen automatisk valgt af indgangskilde. DTS Neural:X - dekoderen vælges til DTS-kilder, og Dolby Surround-dekoderen vælges til andre kilder.
<input checked="" type="checkbox"/> Dsur	Dolby Surround dekoder. Udvider lyden ved hjælp af en metode optimeret til layoutet af de installerede højttalere. Det producerer den udvidede surround sound optimeret til dit højttalersystem. Et ægte akustisk rum (inklusive overhead) vil blive skabt, især når objektbaseret lyd (som Dolby Atmos indhold) afspilles.
Neural:X	DTS Neural:X dekoder. Udvider lyden ved hjælp af en metode optimeret til layoutet af de installerede højttalere. Det producerer den udvidede surround sound optimeret til dit højttalersystem. Et ægte akustisk rum (inklusive overhead) vil blive skabt, især når objektbaseret lyd (som DTS:X indhold) afspilles.
Neo:6 Cinema	Bruger DTS NEO: 6 dekoderen (eller DTS-ES Matrix dekoder) velegnet til film. Lyden udsendes fra surround/surround back højttalere.
Neo:6 Music	Bruger DTS NEO: 6 dekoderen (eller DTS-ES Matrix dekoder) velegnet til musik. Lyden udsendes fra surround/surround back højttalere.

BEMÆRK

- For detaljer om hver dekoder, se følgende:
 - "Ordlister for lydformat" (s.185)
- Du kan justere surround-dekoderparametrene i "Surround Decoder" i menuen "Setup". For detaljer, se følgende:
 - "Justerer midterlokalisering (udvidelseeffekt) for frontlydfeltet" (s.124)
 - "Indstilling af brug af Center Spread" (s.124)
- Den valgte surround dekoder fungerer muligvis ikke for visse indgangskilder.
- Vi anbefaler Dolby Surround, mens netværks streaming er Dolby indhold.
- Neural:X dekoder virker ikke for Dolby Digital Plus og Dolby TrueHD signaler. Vælg "Auto" eller " Dsur" for disse signaler.
- Når Dolby Surround-dekoderen eller Neural: X dekoderen er valgt, virker virtuelt surround behandling (f.eks. Virtual CINEMA FRONT) ikke. For detaljer, se følgende:
 - "Brug af lydomeffekter uden surroundhøjttalere (Virtual CINEMA DSP)" (s.51)
 - "Nyd surroundlyd med 5 højttalere foran (Virtual CINEMA FRONT)" (s.51)

Indstilling af brug af Center Spread

Vælger, om midterkanalsignalerne skal spredes til venstre og højre, når en 2-kanals kilde afspilles. Denne indstilling træder i kraft, når "Dsur" vælges.

Opsætningsmenu

"Sound" > "Surround Decoder" > "Center Spread"

Indstillinger

Off	Deaktiverer Center Spread.
On	Aktiverer Center Spread.

BEMÆRK

- Hvis du føler dig midterlyden er for skarp, kan man indstille denne funktion til "On".
- For detaljer om surround dekoderen, se følgende:
 - "Valg af surround dekoder, der benyttes i programmet" (s.123)

Justerer midterlokalisering (udvidelseeffekt) for frontlydfeltet

Justerer midterlokalisering (udvidelseeffekt) for frontlydfeltet. Juster dette højere for at styrke midterlokalisering (mindre udvidelseeffekt) eller lavere for at svække den (mere udvidende effekt). Denne indstilling træder i kraft, når "Neo:6 Music" vælges.

Opsætningsmenu

"Sound" > "Surround Decoder" > "Center Image"

Indstillingsinterval

0,0 til 1,0

BEMÆRK

For detaljer om surround dekoderen, se følgende:

- "Valg af surround dekoder, der benyttes i programmet" (s.123)

Justering af hele lydstyrken for "7ch Stereo"

Justerer hele lydstyrken. Denne indstilling træder i kraft, når "7ch Stereo" vælges.

Opsætningsmenu

"Sound" > "7ch Stereo" > "Level"

Indstillingsinterval

-5 til +5

Justering af forreste og bagerste lydstyrkebalance for "7ch Stereo"

Justerer forreste og bagerste lydstyrkebalance. Højere for at styrke forsiden og lavere for at styrke bagsiden. Denne indstilling træder i kraft, når "7ch Stereo" vælges.

Opsætningsmenu

"Sound" > "7ch Stereo" > "Front / Rear Balance"

Indstillingsinterval

-5 til +5

Justering af venstre og højre lydstyrkebalance for "7ch Stereo"

Justerer venstre og højre lydstyrkebalance. Højere for at forbedre højre side og lavere for at forbedre venstre side. Denne indstilling træder i kraft, når "7ch Stereo" vælges.

Opsætningsmenu

"Sound" > "7ch Stereo" > "Left / Right Balance"

Indstillingsinterval

-5 til +5

Justering af højdelydbalancen ved hjælp af presence højttalerne for "7ch Stereo"

Justerer højdelydbalancen ved hjælp af presence højttalerne. Højere for at forbedre oversiden og lavere for at forbedre undersiden. Denne indstilling træder i kraft, når "7ch Stereo" vælges.

Opsætningsmenu

"Sound" > "7ch Stereo" > "Height Balance"

Indstillingsinterval

0 til 10

BEMÆRK

Presence højttalerne producerer ikke lyde, når "Height Balance" er sat til "0".

Indstilling af Monaural Mix til "7ch Stereo"

Aktiverer/deaktiverer mono lydudgang. Denne indstilling træder i kraft, når "7ch Stereo" vælges.

Opsætningsmenu

"Sound" > "7ch Stereo" > "Monaural Mix"

Indstillinger

Off	Deaktiverer mono lydudgang.
On	Aktiverer mono lydudgang.

Indstilling af dynamisk områdejusteringsmetode

Vælger justeringsmetoden for det dynamiske område for afspilning af bitstream-lyd (Dolby Digital- og DTS-signaler).

Opsætningsmenu

"Sound" > "Dynamic Range"

Indstillinger

Maximum	Frembringer lyd uden at justere det dynamiske område.
Standard	Optimerer det dynamiske område til normal hjemmebrug.
Minimum/Auto	Indstiller det dynamiske område for klar lyd selv om natten eller ved lave lydstyrker. Når der afspilles Dolby TrueHD-signaler, justeres det dynamiske område automatisk på baggrund af inputsignaloplysningerne.

Indstil grænseværdien for lydstyrken

Indstiller grænseværdien for lydstyrken justeret ved brug af f.eks. VOLUME tasterne på fjernbetjeningen.

Opsætningsmenu

"Sound" > "Volume" > "Max Volume"

Indstillingsinterval

-60,0 dB til +15,0 dB (5,0 dB trin), +16,5 dB [20,5 til 95,5 (5,0 trin), 97,0]

BEMÆRK

For detaljer om skalaen på lydstyrkevisning (dB-enhed eller numerisk værdi), se følgende:

- "Indstilling af omfanget af lydstyrken" (s.147)

Indstilling af startlydstyrken, for når enheden tændes

Indstiller startlydstyrken, for når enheden tændes.

Opsætningsmenu

"Sound" > "Volume" > "Initial Volume"

Indstillinger

Off		Indstiller niveauet til enhedens lydstyrke, når det sidst blev indtastet i standbytilstand.
	Mute	Indstiller enheden til at slå lydudgangen fra.
On	-80.0 dB til +16.5 dB (0.5 dB trin) [0.5 to 97.0 (0.5 trin)]	Indstiller niveauet til det angivne lydniveau.

BEMÆRK

- Denne indstilling virker kun, når lydstyrken er indstillet til en lavere værdi end "Max Volume". For detaljer om "Max Volume" i menuen "Setup" se følgende:
 - "Indstil grænseværdien for lydstyrken" (s.125)
- For detaljer om skalaen på lydstyrkevisning (dB-enhed eller numerisk værdi), se følgende:
 - "Indstilling af omfanget af lydstyrken" (s.147)

Justering af CINEMA DSP 3D effektniveauet automatisk

Vælger, om CINEMA DSP 3D-effektniveauet automatisk justeres, når lydstyrken justeres.

Opsætningsmenu

"Sound" > "Adaptive DSP Level"

Indstillinger

Off	Justerer ikke effektniveauet automatisk.
On	Justerer effektniveauet automatisk.

Indstilling af Virtual Surround Back Speaker (VSBS)

Vælger, om der skal oprettes en Virtual Surround Back Speaker (VSBS) ved hjælp af surroundhøjtalere.

Når VSBS er aktiveret, opretter enheden VSBS, når der ikke er tilsluttet surround back-højtalere.

Opsætningsmenu

"Sound" > "Virtual Speaker" > "VSBS"

Indstillinger

Off	Deaktiverer Virtual Surround Back Speaker (VSBS).
On	Aktiverer Virtual Surround Back Speaker (VSBS).

BEMÆRK

- VSBS er kun effektiv, når 6.1 / 7.1-kanals indhold afspilles.
- VSBS, der arbejder med CINEMA DSP 3D, er ikke tilgængelig, når den retlinede afkodningstilstand eller direkte afspilningstilstand er aktiveret.

Opsætning af sceneindstillinger

Valg af emner, der skal medtages som sceneopgaver

Vælger emner, der skal medtages som sceneopgaver. Du kan også se de indstillinger, der aktuelt er tildelt til den valgte scene.

BEMÆRK

Scenetildelingen kan omfatte radiostationer eller indholdet på en valgt USB-lagerenhed, Bluetooth-enhed og netværksenhed.

Opsætningsmenu

"Scene" > "Scene Setting"

- 1 Brug piletasterne til at vælge SCENE navn og tryk på ENTER.
- 2 For at inkludere elementer som sceneopgaver skal du bruge piletasterne til at vælge et element og trykke på ENTER for at markere feltet (eller fjern markeringen i feltet for at udelukke).

Marker eller fjern markering

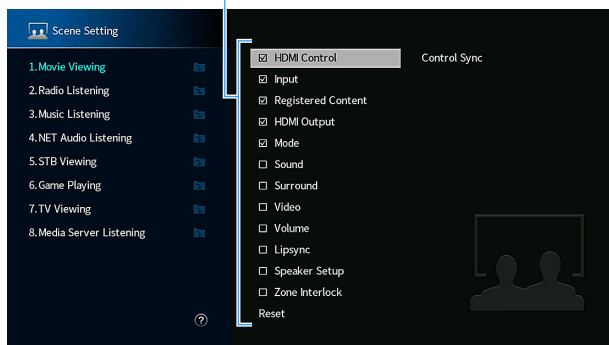

Valgmuligheder

HDMI Control	Control Sync (HDMI Control (s.130))
Input	Indgang (s.61)
Registered Content	[Indgangskilder: TUNER, (netværkskilder), SERVER, NET RADIO, Bluetooth, USB] Station, musikindhold [Indgangskilder: andre] ---
HDMI Output	HDMI udgang (s.62)
Mode	DSP Program (s.50), Enhancer (s.98)
Sound	Tonekontrol (s.96), YPAO lydstyrke (s.96), Adaptive DRC (s.97), Ekstra Bass (s.99)
Surround	Dialogløft (s.98), Dialogniveau (s.97), Subwoofer Trim (s.99)
Video	Videotilstand (s.129)
Volume	Hovedlydstyrke (s.61)
Lipsync	Læbesynkronisering (s.118)
Speaker Setup	PEQ valg (s.115)
Zone Interlock	Strøm (s.59), Indgang (s.59), lydstyrke (s.138)

BEMÆRK

For at gendanne standardindstillingerne for det valgte lydprogram, vælg "Reset" og tryk på ENTER.

Omdøb SCENE navn

Ændrer SCENE -navnet, der vises på frontdisplayet eller på tv'et.

Opsætningsmenu

"Scene" > "Scene Rename"

1 Brug piletasterne til at vælge SCENE -navnet, og tryk på ENTER for at gå til skærbilledet til navnredigering.

2 Brug piletasterne og ENTER til at omdøbe.

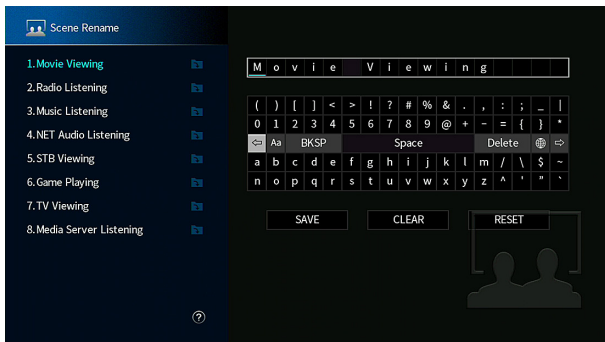

BEMÆRK

- For at annullere indtastningen, vælg "CLEAR".
- For at gendanne standardnavnet, vælg "RESET".

3 Brug piletasterne til at vælge "SAVE" og tryk på ENTER.

4 Tryk på SETUP.

Dette afslutter indstillingerne.

Kontrol af de aktuelle video- og HDMI-signaloplysninger

Viser oplysninger om det aktuelle videosignal og de tv'er, der er tilsluttet HDMI OUT - stikkene.

Opsætningsmenu

"Video/HDMI" > "Information"

HDMI Signal	Tilstedeværelse eller fravær af HDMI signalindgang / -udgang
HDMI Resolution	Opløsninger af indgangssignal (analog eller HDMI) og udgangssignal (HDMI)
Video Resolution	Opløsninger understøttet af tv'et

BEMÆRK

Brug venstre og højre pilekaster til at vise andre oplysninger i menuen "Setup".

Indstilling af brugen af videosignalbehandling

Aktiverer / deaktiverer videosignalbehandling (opløsning og billedforhold).

Opsætningsmenu

"Video/HDMI" > "Video Mode" > "Video Mode"

Indstillinger

Direct	Deaktiverer videosignalbehandling.
Processing	Aktiverer videosignalbehandling. Konfigurer indstillingerne i "Resolution" og "Aspect".

BEMÆRK

- Når "Video Mode" er sat til "Direct", sender enheden videosignaler med det mindste kredsløb for at reducere videoudgangsforsinkelsen.
- Når "Video Mode" er indstillet til "Processing", og opløsningen konverteres, vises der ikke korte meddelelser på tv-skærmen.

Indstilling af opløsning til udgangs HDMI videosignaler

Vælger en opløsning for at udsende HDMI videosignaler, når "Video Mode" er sat til "Processing".

BEMÆRK

For detaljer om "Video Mode" i menuen "Setup" se følgende:

- "Indstilling af brugen af videosignalbehandling" (s.129)

Opsætningsmenu

"Video/HDMI" > "Video Mode" > "Resolution"

Indstillinger

Through	Konverterer ikke opløsningen.
Auto	Vælger automatisk en opløsning i overensstemmelse med tv-opløsning.
480p/576p, 720p, 1080i, 1080p, 4K	Udgang af videosignaler med en valgt opløsning. (Kun de understøttede opløsninger på dit TV kan vælges).

BEMÆRK

Hvis du skal vælge en opløsning, der ikke understøttes af dit TV, sæt "MON.CHK" i menuen "ADVANCED SETUP" til "SKIP" og prøv igen. (Bemærk, at udgangsvideoen muligvis ikke vises på dit tv normalt.) For detaljer, se følgende:

- "Fjernelse af begrænsningen på HDMI-videoudgang (MON.CHK)" (s.153)

Indstilling af et billedforhold til udgang af HDMI videosignaler

Vælger et billedformat til output HDMI videosignaler, når "Video Mode" er indstillet til "Processing".

BEMÆRK

For detaljer om "Video Mode" i menuen "Setup" se følgende:

- "Indstilling af brugen af videosignalbehandling" (s.129)

Opsætningsmenu

"Video/HDMI" > "Video Mode" > "Aspect"

Indstillinger

Through	Konverterer ikke billedformatet.
16:9 Normal	Udsender 4:3 videosignaler til et 16:9-tv med sorte bånd på begge sider af skærmen.

BEMÆRK

Denne indstilling fungerer kun, når 480i / 576i eller 480p / 576p signaler konverteres til 720p, 1080i, 1080p eller 2160p (4K) signaler.

Indstilling af brug af HDMI-kontrol

Aktiverer/deaktiverer HDMI-kontrol. HDMI-kontrol gør det muligt for dig at betjene eksterne enheder via HDMI.

Opsætningsmenu

"Video/HDMI" > "HDMI Control" > "HDMI Control"

Indstillinger

Off	Deaktiverer HDMI-kontrol.
On	Aktiverer HDMI-kontrol. Konfigurer indstillingerne i "TV Audio Input", "ARC" og "Standby Sync".

BEMÆRK

For at bruge HDMI-styring skal du udføre HDMI Control-linkopsætningen efter tilslutning af HDMI Control-kompatible enheder. For detaljer, se følgende:

- "HDMI-kontrol og synkroniserede operationer" (s.191)

Indstilling af lydstikket, der bruges til tv-lydindgang

Vælger en lydindgangsstik på enheden, der skal bruges til tv-lydindgang, når "HDMI Control" er sat til "On". Enhedens inputkilde skifter automatisk til tv-lyd, når tv-indgangen skifter til den indbyggede tuner.

BEMÆRK

For detaljer om "HDMI Control" i menuen "Setup" se følgende:

- "Indstilling af brug af HDMI-kontrol" (s.130)

Opsætningsmenu

"Video/HDMI" > "HDMI Control" > "TV Audio Input"

Indstillinger

AV 1-2, AUDIO 1-5

BEMÆRK

Når man bruger ARC til at indlæse tv-lyd til enheden, vil de indgangsstik, der vælges her, blive brugt til TV-lydindgang.

Indstilling af brug af ARC

Vælg, om du vil sende TV-lyd til de højttalere, der er tilsluttet enheden, når "HDMI Control" er sat til "On".

BEMÆRK

For detaljer om "HDMI Control" i menuen "Setup" se følgende:

- "Indstilling af brug af HDMI-kontrol" (s.130)

Opsætningsmenu

"Video/HDMI" > "HDMI Control" > "ARC"

Indstillinger

Off	Deaktiverer ARC.
On	Aktiverer ARC.

BEMÆRK

Du behøver normalt ikke at ændre denne indstilling. Hvis der kommer støj fra højttalere, der er tilsluttet enheden, fordi lydsignaler, der indføres til enheden via ARC, ikke understøttes af enheden, skal du indstille "ARC" til "Off" og bruge tv'ets højttalere.

Sammenkobling af standbytilstandene på enheden og tv'et

Vælg, om du vil bruge HDMI-kontrol til at forbinde enhedens standbytilstand til tv'ets strøm, når "HDMI Control" er indstillet til "On".

BEMÆRK

For detaljer om "HDMI Control" i menuen "Setup" se følgende:

- "Indstilling af brug af HDMI-kontrol" (s.130)

Opsætningsmenu

"Video/HDMI" > "HDMI Control" > "Standby Sync"

Indstillinger

Off	Indstiller ikke enheden til standbytilstand, når fjernsynet er slukket.
On	Sætter enheden i standbytilstand, når tv'et er slukket.
Auto	Sætter kun enheden i standbytilstand, når tv'et er slukket, når enheden modtager tv-lyd eller HDMI-signaler.

Indstilling af HDMI-lydens udgang fra tv-højttaleren

Aktiverer/deaktiverer lydudgang fra TV der tilsluttet til HDMI OUT stikket.

BEMÆRK

- "HDMI OUT1" indstillingen er kun tilgængelig når "HDMI Control" er sat til "Off".
- For detaljer om "HDMI Control" i menuen "Setup" se følgende:
 - "Indstilling af brug af HDMI-kontrol" (s.130)

Opsætningsmenu

"Video/HDMI" > "HDMI Audio Output" > "HDMI OUT1"/"HDMI OUT2"

Indstillinger

Off	Deaktiverer lydudgang fra TV.
On	Aktiverer lydudgang fra TV.

Indstilling af den version af HDCP, der bruges på HDMI-indgangsstikkene

Vælger HDCP version af HDMI-indgange, så du kan se 4K videoindhold.

Opsætningsmenu

"Video/HDMI" > "HDCP Version"

Inputkilder

HDMI 1-7

Indstillinger

Auto	Indstiller automatisk version af HDCP efter indhold.
1,4	Indstiller versionen af HDCP til altid at være 1,4.

Indstilling af brug af HDMI Standby Through

Vælger om video/lyd (input via HDMI-stik) skal sendes til tv'et, når enheden er i standbytilstand.

BEMÆRK

Hvis denne funktion er indstillet til "On" eller "Auto" kan du bruge indgangsvalgstasterne (HDMI 1-7) til at vælge en HDMI-indgang, selvom enheden er i standbytilstand (standbyindikatoren på enheden blinker).

Opsætningsmenu

"Video/HDMI" > "HDMI Standby Through"

Indstillinger

Off	Udsender ikke video/lyd til tv'et.
Auto	Vælger automatisk, om video/lyd skal udsendes, afhængigt af status for den tilsluttede enhed.
On	Udsender video/lyd til tv'et. (Enheden bruger mere strøm end når "Off" eller "Auto" er valgt.)

BEMÆRK

- "Off" kan ikke vælges når "HDMI Control" er sat til "On".
- For detaljer om "HDMI Control" i menuen "Setup" se følgende:
 - "Indstilling af brug af HDMI-kontrol" (s.130)

Opsætning af netværksindstillingerne

Kontrol af enhedens netværksoplysninger

Viser enhedens netværksoplysninger.

Opsætningsmenu

"Network" > "Information"

IP Address	IP-adressen
Subnet Mask	Undernetmasken
Default Gateway	IP-adressen til standardgateway'en
DNS Server (P)	IP-adressen til den primære DNS-server
DNS Server (S)	IP-adressen til den sekundære DNS-server
MAC Address (Ethernet)	MAC-adressen
MAC Address (Wi-Fi)	
Network Name	Netværksnavn (enhedens navn på nettet)
MusicCast Network	Status for MusicCast netværksforbindelse.
Wired/Wireless	Status for den kabelbaserede eller trådløse forbindelse
SSID	(Når du bruger trådløs [Wi-Fi] netværksforbindelse) SSID for det trådløse netværk

BEMÆRK

Brug venstre og højre pilekaster til at vise andre oplysninger i menuen "Setup".

Indstilling af netværksforbindelse (kablet/trådløs)

Vælger netværksforbindelsesmetoden.

Opsætningsmenu

"Network" > "Network Connection"

Valgmuligheder

Wired	Vælg denne indstilling, når du vil tilslutte enheden til et netværk med et kommercielt tilgængeligt netværkskabel.
Wireless(Wi-Fi)	Vælg denne indstilling, når du vil tilslutte enheden til et netværk via den trådløse router (adgangspunkt).

BEMÆRK

For detaljer om netværksforbindelsen, se følgende:

- "Forberedelse til tilslutning til et netværk" (s.36)

Indstilling af netværksparametre automatisk (DHCP)

Indstil netværksparametrene (som f.eks. IP-adresse, Undernetmaske og Standard Gateway) automatisk ved hjælp af en DHCP-server.

Opsætningsmenu

"Network" > "IP Address" > "DHCP"

Indstillinger

Off	Bruger ikke DHCP-serveren. Konfigurer netværksparametrene manuelt.
On	Bruger en DHCP-server til automatisk at hente enhedens netværksparametre (f.eks. IP-adresse).

Indstiller netværksparametrene manuelt

Indstil netværksparametrene (som f.eks. IP-adresse, Undernetmaske og Standard Gateway) manuelt.

Opsætningsmenu

"Network" > "IP Address"

- 1 Sæt "DHCP" til "Off".**
- 2 Brug piletasterne til at vælge "IP Address" og tryk på ENTER.**
- 3 Brug piletasterne til at vælge en parametertype og tryk på ENTER.**

IP Address	Angiver en IP-adresse.
Subnet Mask	Angiver en undernetmaske.
Default Gateway	Angiver IP-adressen til standardgateway'en.
DNS Server (P)	Angiver IP-adressen til den primære DNS-server.
DNS Server (S)	Angiver IP-adressen til den sekundære DNS-server.

- 4 Brug piletasterne til at flytte redigeringspositionen og vælge en værdi.**
- 5 For at bekræfte indstillingen, tryk ENTER.**
- 6 Gentag trin 3 til 5 for at indstille et andet parameter.**
- 7 Tryk på SETUP.**

Dette afslutter indstillingerne.

Indstilling af brug af netværksstandbyfunktionen

Vælger, om enheden kan tændes fra andre netværksenheder (netværk standby).

Opsætningsmenu

"Network" > "Network Standby"

Indstillinger

Off	Deaktiverer standbyfunktionen for netværk.
On	Aktiverer standbyfunktionen for netværk. (Enheden bruger mere strøm end når "Off" er valgt.)
Auto	Aktiverer standbyfunktionen for netværk. (Hvis "Network Connection" er sat til "Wired", er enheden indstillet til strømbesparende tilstand, når netværkskablet er afbrudt.)

BEMÆRK

Hvis du sætter "Network Standby" til "Off", bliver "Bluetooth Standby" deaktiveret



Med et avanceret energibesparende design opnår dette produkt et lavt strømforbrug på højst to watt når det er i netværk standbytilstand.

Indstilling af MAC-adressefilter

Indstiller MAC-adressefilteret for at begrænse adgangen til enheden fra andre netværksenheder.

BEMÆRK

- Funktionen af AirPlay-funktionen eller DMC'en er ikke begrænset af denne indstilling.
- Du kan angive op til 10 netværksenheder, der får adgang til enheden. For detaljer, se følgende:
 - "Indstilling af MAC-adresse" (s.134)

Opsætningsmenu

"Network" > "MAC Address Filter" > "Filter"

Indstillinger

Off	Deaktiverer MAC-adressefilteret.
On	Aktiverer MAC-adressefilteret. Angiv MAC-adresserne på de netværksenheder, der skal have adgang til enheden.

Indstilling af MAC-adresse

Indstiller MAC-adressen til den netværksenhed, der har tilladelse til at få adgang til enheden. Du kan angive op til 10 netværksenheder.

Opsætningsmenu

"Network" > "MAC Address Filter" > "MAC Address"

- 1 Brug piletasterne for at vælge et MAC-adressenummer og tryk på ENTER.**
- 2 Brug piletasterne til at flytte redigeringspositionen og vælge en værdi.**
- 3 For at bekræfte indstillingen, tryk ENTER.**
- 4 Gentag trin 1 til 3 for at indstille en anden MAC-adresse.**
- 5 Tryk på SETUP.**

Dette afslutter indstillingerne.

Indstilling af brugen af en Digital Media Controller

Vælger om en Digital Media Controller (DMC) skal tillades for at styre afspilningen. En DMC (Digital Media Controller) er en enhed, der kan styre andre netværksenheder via netværket. Når denne funktion er aktiveret, kan du styre afspilning af enheden fra DMC'er (f.eks. Windows Media Player 12) på samme netværk.

Opsætningsmenu

"Network" > "DMC Control"

Indstillinger

Disable	Giver ikke DMC'er mulighed for at styre afspilningen.
Enable	Giver DMC'er mulighed for at styre afspilningen.

Indstilling af lydstyrken via AirPlay

Aktiverer/deaktiverer lydstyrken fra iTunes/iPhone via AirPlay. Når noget andet end "Off" er indstillet, kan du justere enhedens lydstyrke fra iTunes/iPhone under afspilning.

Opsætningsmenu

"Network" > "AirPlay Volume Interlock"

Indstillinger

Off	Deaktiverer lydstyrken fra iTunes/iPhone.
Limited	Aktiverer lydstyrkekontrol fra iTunes/iPhone inden for det begrænsede område (-80 dB til -20 dB og dæmp).
Full	Aktiverer lydstyrkekontrol fra iTunes/iPhone i hele spektret (-80 dB til +16,5 dB og lydløs).

Indstiller netværksnavnet for enheden

Redigerer netværksnavnet (enhedens navn på netværket), der vises på andre netværksenheder.

Opsætningsmenu

"Network" > "Network Name"

1 Tryk ENTER for at komme til redigeringskærm for navn.

2 Brug piletasterne og ENTER tasten for at redigere navnet.

BEMÆRK

- For at annullere indtastningen, vælg "CLEAR".
- For at gendanne standardnavnet, vælg "RESET".

3 Brug piletasterne til at vælge "SAVE" og tryk på ENTER.

4 Tryk på SETUP.

Dette afslutter indstillingerne.

Indstilling af strømforbindelseslåsen fra enheden til MusicCast-kompatible enheder

Vælger, om strømmen til masterenheden i MusicCast-netværket (denne enhed) også tænder for strømmen af andre enheder i netværket.

Opsætningsmenu

"Network" > "MusicCast Link Power Interlock"

Indstillinger

Off	Deaktiverer strømforbindelseslåsen fra enheden til MusicCast-kompatible enheder.
On	Aktiverer strømforbindelseslåsen fra enheden til MusicCast-kompatible enheder.

Konfiguration af Bluetooth®-indstillingerne

Indstilling af brug af Bluetooth®

Aktiverer/deaktiverer Bluetooth-funktionen.

Opsætningsmenu

"Bluetooth" > "Bluetooth"

Indstillinger

Off	Deaktiverer Bluetooth-funktionen.
On	Aktiverer Bluetooth-funktionen.

Afslutning af forbindelsen mellem en Bluetooth®-enhed og enheden

Afslutter Bluetooth-forbindelsen mellem en Bluetooth-enhed (f.eks. en smartphone) og enheden.

Opsætningsmenu

"Bluetooth" > "Audio Receive" > "Disconnect"

Vælg "Disconnect" og tryk ENTER for at afbryde Bluetooth-forbindelsen.

BEMÆRK

Denne indstilling er ikke tilgængelig, når ingen Bluetooth enheder er tilsluttet.

Indstilling af brug af Bluetooth® Standby-funktionen

Vælger, om du vil aktivere/deaktivere den funktion, der tænder enheden fra andre netværksenheder. Hvis denne funktion er indstillet til "On", tændes enheden automatisk, når der tilsluttes en forbindelse på Bluetooth-enheden.

Opsætningsmenu

"Bluetooth" > "Audio Receive" > "Bluetooth Standby"

Indstillinger

Off	Deaktiverer standbyfunktionen for Bluetooth.
On	Aktiverer standbyfunktionen for Bluetooth. (Enheden bruger mere strøm end når "Off" er valgt.)

BEMÆRK

Denne indstilling er ikke tilgængelig, når "Network Standby" er indstillet til "Off". For detaljer, se følgende:

- "Indstilling af brug af netværksstandbyfunktionen" (s.133)

Indstilling af brug af lydoverførsel til en Bluetooth®-enhed

Aktiverer/deaktiverer Bluetooth-lydsenderfunktionen.

Når denne funktion er aktiveret, kan du nyde lydafspilning på enheden ved hjælp af Bluetooth højttalere/hovedtelefoner.

Opsætningsmenu

"Bluetooth" > "Audio Send" > "Transmitter"

Indstillinger

Off	Deaktiverer Bluetooth-lydsenderfunktionen.
On	Aktiverer Bluetooth-lydsenderfunktionen.

BEMÆRK

For detaljer om tilslutning af Bluetooth-enheder, til hvilken lyd der overføres (højttalere, hovedtelefoner osv.), se følgende:

- "Tilslutning af enheden til en Bluetooth®-enhed, der modtager overført lyd" (s.137)

Tilslutning af enheden til en Bluetooth®-enhed, der modtager overført lyd

Opretter forbindelse mellem enheden og Bluetooth-enheder, der modtager lyd, der overføres fra enheden, f.eks. Højttalere og hovedtelefoner, når "Transmitter" er sat til "On" i menuen "Setup".

BEMÆRK

For detaljer om "Transmitter" i menuen "Setup" se følgende:

- "Indstilling af brug af lydoverførsel til en Bluetooth®-enhed" (s.137)

Opsætningsmenu

"Bluetooth" > "Audio Send" > "Device Search"

1 Tryk på ENTER.

En liste over de Bluetooth-enheder, der kan oprette forbindelse til styreenheden vises.

2 Brug piletasterne til at vise de ønskede Bluetooth-højttalere / hovedtelefoner, og tryk på ENTER.

3 Brug piletasterne og ENTER til at kontrollere, hvilke Bluetooth-højttalere / hovedtelefoner der skal sluttes til enheden.

4 Brug piletasterne til at vælge "CONNECT" og tryk på ENTER.

Når forbindelsesprocessen afsluttes, vises "Completed".

5 Tryk på ENTER.

Dette afslutter indstillingerne.

BEMÆRK

- Hvis den ønskede Bluetooth-enhed ikke vises på listen, skal du indstille Bluetooth-enheden til parringstilstanden og derefter udføre "Device Search" operationen igen.
- For at afbryde Bluetooth-forbindelsen skal du udføre afbrydningsbetjeningen på Bluetooth-højttalere/hovedtelefonerne.

Konfiguration af multi zone-indstillingerne

Kontrol af Zone2 information

Viser oplysninger om Zone2.

Opsætningsmenu

"Multi Zone" > "Information"

On/Off	Tænder/slukker for Zone2
Input	Indgangskilden valgt til Zone2
Volume	Lydstyrkeindstillingen for Zone2
Tone Control	Tonekontrolindstillingen (niveaue for Treble og Bass) for Zone2

BEMÆRK

Brug venstre og højre pile-taster til at vise andre oplysninger i menuen "Setup".

Indstilling af lydstyrkejusteringer for Zone2-udgang

Aktiverer / deaktiverer lydstyrkejusteringer for Zone2-udgang.

Hvis du har tilsluttet en ekstern forstærker med volumenkontrol til enheden, skal du deaktivere lydstyrken for Zone2.

Opsætningsmenu

"Multi Zone" > "Zone2" > "Volume"

Indstillinger

Fixed	Ddeaktiverer lydstyrkejusteringer for Zone2-udgang.
Variable	Aktiverer lydstyrkejusteringer for Zone2-udgang.

BEMÆRK

"Volume" sættes automatisk til "Variable" når "Power Amp Assign" er sat til "7.1 +1Zone" eller "5.1.2 +1Zone". For detaljer om "Power Amp Assign" i menuen "Setup" se følgende:

- "Indstilling af dit højttalersystem" (s.110)

Indstilling af Zone2-grænseværdien for lydstyrken

Indstiller grænseværdien for Zone2 i volumenerne.

Opsætningsmenu

"Multi Zone" > "Zone2" > "Max Volume"

Indstillingsinterval

-60,0 dB til +10,0 dB (5,0 dB trin) [20,5 til 90,5 (5,0 trin)]

BEMÆRK

- Denne indstilling er ikke tilgængelig, når "Volume" er indstillet til "Fixed". For detaljer, se følgende:
 - "Indstilling af lydstyrkejusteringer for Zone2-udgang" (s.138)
- For detaljer om skalaen på lydstyrkevisning (dB-enhed eller numerisk værdi), se følgende:
 - "Indstilling af omfanget af lydstyrken" (s.147)

Indstilling af begyndende Zone2-indgangsllyden for, når enheden tændes

Indstiller Zone2 startlydstyrken, for når enheden tændes.

Opsætningsmenu

"Multi Zone" > "Zone2" > "Initial Volume"

Indstillinger

Off		Indstiller niveauet til enhedens lydstyrke, når den sidst blev indtastet i standbytilstand.
	Mute	Indstiller enheden til at slå lydudgangen fra.
On	-80,0 dB til +10,0 dB (0,5 dB trin) [0,5 to 90,5 (0,5 trin)]	Indstiller niveauet til det angivne lydniveau.

BEMÆRK

- Denne indstilling er ikke tilgængelig, når "Volume" er indstillet til "Fixed". For detaljer, se følgende:
 - "Indstilling af lydstyrkejusteringer for Zone2-udgang" (s.138)
- Denne indstilling virker kun, når lydstyrken er indstillet til en lavere værdi end "Max Volume" i "Zone2". For detaljer, se følgende:
 - "Indstilling af Zone2-grænseværdien for lydstyrken" (s.138)
- For detaljer om skalaen på lydstyrkevisning (dB-enhed eller numerisk værdi), se følgende:
 - "Indstilling af omfanget af lydstyrken" (s.147)

Justering af tidsafvigelsen i forhold til hovedzonen

Justerer tidsafvigelsen i forhold til hovedzonen.

Opsætningsmenu

"Multi Zone" > "Zone2" > "Audio Delay"

Indstillingsinterval

0 ms til 100 ms (1 ms trin)

Skift mellem stereo og monaural til Zone2 udgang

Skifter mellem stereo og monaural til Zone2 udgang.

Opsætningsmenu

"Multi Zone" > "Zone2" > "Monaural"

Indstillinger

Off	Producerer stereolyde i Zone2.
On	Producerer monaural lyde i Zone2.

Indstilling af brug af Compressed Music Enhancer til zone2-udgang

Aktiverer / deaktiverer Compressed Music Enhancer for Zone2-udgang.

Opsætningsmenu

"Multi Zone" > "Zone2" > "Enhancer"

Indstillinger

Off	Deaktiverer Compressed Music Enhancer.
On	Aktiverer Compressed Music Enhancer.

Justering af tonen til Zone2-udgang

Justerer niveauet for højfrekvensområde (Treble) og lavfrekvensområde (Bass) for Zone2 udgang.

Opsætningsmenu

"Multi Zone" > "Zone2" > "Tone Control"

Valgmuligheder

Treble, Bass

Indstillinger

Auto	Justerer automatisk niveauerne for højfrekvensområdet (Treble) og lavfrekvensområdet (Bass) i synkronisering med hovedlydstyrken, med korrektion for den hørbare respons i det menneskelige øre.
Manual	Justerer niveauet for højfrekvensområde (Treble) og lavfrekvensområde (Bass) manuelt (-6,0 til +6,0 dB, 0,5 dB trin).
Bypass	Justerer ikke niveauet for højfrekvensområde (Treble) og lavfrekvensområde (Bass).

Indstilling af brug af Ekstra bas til Zone2-udgang

Aktiverer / deaktiverer Ekstra Bass til Zone2-udgang. Når Ekstra Bass er aktiveret, kan du nyde forbedret baslyd, uanset størrelsen af højttalerne.

Opsætningsmenu

"Multi Zone" > "Zone2" > "Extra Bass"

Indstillinger

Off	Deaktiverer Ekstra Bass.
On	Aktiverer Ekstra Bass.

Justering af lydbalancen for Zone2-udgang

Justerer lydstyrken for Zone2 output. Højere for at forbedre højre side og lavere for at forbedre venstre side.

Opsætningsmenu

"Multi Zone" > "Zone2" > "Left / Right Balance"

Indstillingsinterval

-20 til +20

Omdøb zonenavnet

Ændrer zonenavnet der vises på TV-skærmen.

Opsætningsmenu

"Multi Zone" > "Zone Rename"

1 Brug piletasterne til at vælge et zonenavn, der skal omdøbes, og tryk på ENTER.

Markøren flyttes til navneredigeringskærmen.

2 Brug piletasterne og ENTER til at omdøbe.

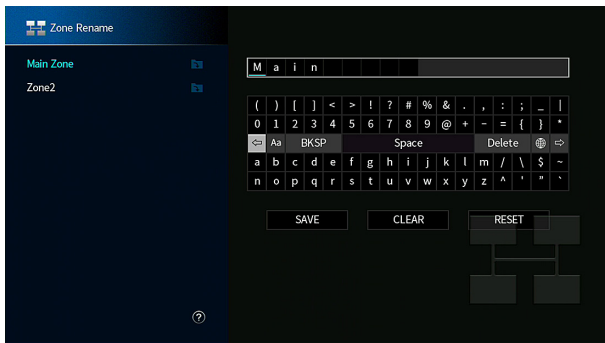

BEMÆRK

- For at annullere indtastningen, vælg "CLEAR".
- For at gendanne standardnavnet, vælg "RESET".

3 Brug piletasterne til at vælge "SAVE" og tryk ENTER.

4 Tryk på SETUP.

Dette afslutter indstillingerne.

Indstilling af brugen for ændring af partytilstanden på Zone2

Aktiverer/deaktiverer ændring af partytilstand.

Opsætningsmenu

"Multi Zone" > "Party Mode Set" > "Target : Zone2"

Indstillinger

Disable	Deaktiverer ændring af partytilstand.
Enable	Aktiverer ændring af partytilstand. Du kan tænde / slukke for partytilstanden ved at trykke på PARTY på fjernbetjeningen.

BEMÆRK

For oplysninger om partytilstand, se følgende:

- "Nyd den samme kilde flere rum (party)" (s.60)

Kontrol af enhedens systemoplysninger

Viser enhedens systemoplysninger.

Opsætningsmenu

"System" > "Information"

Remote ID	Enhedens indstilling for fjernbetjening ID
TV Format	Enhedens videosignalttype
Speaker Impedance	Højtalerimpedansindstillingen på enheden
Tuner Frequency Step	(kun for modeller til Asien og generelle modeller) Enhedens FM / AM-indstillingsfrekvensindstillinger
System ID	System ID-nummer
Firmware Version	Den version af firmware, der er installeret på enheden

BEMÆRK

Brug venstre og højre piletaster til at vise andre oplysninger i menuen "Setup".

Indstilling af sprog på skærmen

Vælg et sprog til skærmmenuen.

Opsætningsmenu

"System" > "Language"

Indstillinger

English	Engelsk
日本語	Japansk
Français	Fransk
Deutsch	Tysk
Español	Spansk
Русский	Russisk
Italiano	Italiensk
中文	Kinesisk

BEMÆRK

Oplysningerne på frontdisplayet vises kun på engelsk.

Kombinerer lyd fra en anden inputkilde med video fra den aktuelle inputkilde

Vælg lyden fra en anden inputkilde for at afspille sammen med videoen for den aktuelt valgte inputkilde. Brug for eksempel denne funktion i følgende tilfælde.

- Tilslutning af en afspilningsenhed, der understøtter HDMI-videoudgang, men ikke HDMI-lydudgang

Opsætningsmenu

"System" > "Audio In"

Inputkilder

HDMI 1-7, AV 1-2

Indstillinger

AV 1-2, AUDIO 1-5

Video/audio-udgange til rådighed på enheden

Udgangsstik på videoenhed		Indgangsstik på enheden	
Video	Lyd	Video	Lyd
HDMI	Digital optisk	HDMI 1-7	AUDIO 1 (OPTISK)
	Digital koaksial		AUDIO 2 (OPTISK)
	Analog stereo		AV 1 (COAXIAL)
Komponentvideo	Digital optisk	AV1 (COMPONENT VIDEO)	AUDIO 3 (COAXIAL)
	Analog stereo		AV 2 (AUDIO)
			AUDIO 4-5 (AUDIO)
Composite video	Digital optisk	AV2 (COMPOSITE VIDEO)	AUDIO 1 (OPTISK)
	Digital koaksial		AUDIO 2 (OPTISK)
			AV 1 (COAXIAL)
			AUDIO 3 (COAXIAL)

Nødvendig indstilling

Hvis du f.eks. Har tilsluttet en videoenhed til AV 1 (COMPONENT VIDEO) og AV 2 (AUDIO) -stikket på enheden, skal du ændre kombinationsindstillingen som følger.

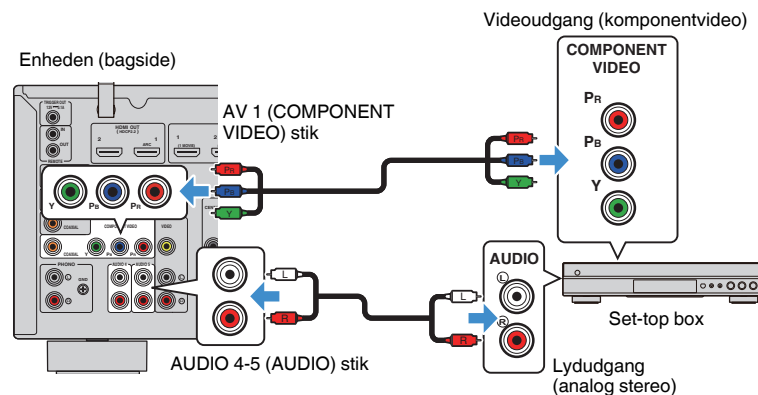

1 Tryk INPUT for at vælge "AV 1" (videoindgangsstik, der skal bruges) som inputkilde.

2 Tryk på SETUP.

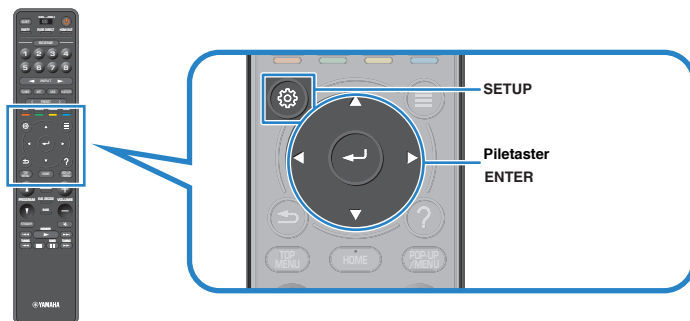

3 Brug piletasterne til at vælge "System" og tryk på ENTER.

4 Brug piletasterne til at vælge "Audio In" og tryk på ENTER.

5 Brug the cursor keys to select "AV 1" og vælg derefter "AV 2" (lydindgangsstik, der skal bruges).

6 Tryk på SETUP.

Dette afslutter indstillingerne.

Indstilling af inputkilder der springes over ved betjening af tasten INPUT

Indstil hvilke inputkilder der springes over, når du bruger INPUT -tasten. Du kan hurtigt vælge den ønskede inputkilde ved at bruge denne funktion.

Opsætningsmenu

"System" > "Input Skip"

Inputkilder

HDMI 1-7, AV 1-2, AUX, AUDIO 1-5, PHONO, TUNER, NET, Bluetooth, USB

Indstillinger

Off	Springer ikke over den valgte inputkilde.
On	Springer over den valgte inputkilde.

BEMÆRK

Når du bruger AV-controller, kan du ikke vælge inputkilder indstillet til "On" i denne funktion.

Ændrer automatisk de inputkildenavne, der vises på frontdisplayet

Ændrer automatisk de inputkildenavne, der vises på frontdisplayet. Du kan vælge et navn, der er oprettet med funktionen Auto Rename.

Opsætningsmenu

"System" > "Input Rename"

Inputkilder

HDMI 1-7, AV 1, AUDIO 1-3

- 1 Brug piletasterne til at vælge en inputkilde, der skal omdøbes.**
- 2 Brug piletasterne til at vælge "Auto".**
- 3 Gentag trin 1 til 2 for at ændre et andet inputkildenavn.**
- 4 Tryk på SETUP.**

Dette afslutter indstillingerne.

BEMÆRK

Når "Auto" er valgt, gemmes det oprettede navn, selv efter at den eksterne enhed er afbrudt. For at nulstille til standardindstillingen, skift indstillingen til "Manual" og derefter tilbage til "Auto".

Manuel ændring af de inputkildenavne, der vises på frontdisplayet

Tillader manuel ændring af de inputkildenavne, der vises på frontdisplayet.

Opsætningsmenu

"System" > "Input Rename"

Inputkilder

HDMI 1-7, AV 1-2, AUX, AUDIO 1-5, PHONO, TUNER, MusicCast Link, SERVER, NET RADIO, Bluetooth, USB

- 1 Brug piletasterne til at vælge en inputkilde, der skal omdøbes.**
BEMÆRK
Hvis indgangskilden er indstillet til "Auto", skal du bruge piletasterne til at vælge "Manual".
- 2 Tryk på ENTER.**
Markøren flyttes til navneredigeringskærmen.
- 3 Brug piletasterne og ENTER tasten for at redigere navnet.**
BEMÆRK
 - For at annullere indtastningen, vælg "CLEAR".
 - For at gendanne standardnavnet, vælg "RESET".
- 4 Brug piletasterne til at vælge "SAVE" og tryk på ENTER.**
- 5 Gentag trin 1 til 4 for at ændre et andet indgangskildenavn.**
- 6 Tryk på SETUP.**
Dette afslutter indstillingerne.

Indstilling af brug af Auto Play-funktionen

Aktiverer / deaktiverer automatisk afspilningsfunktion i internet streaming-tjenester og følgende indgangskilder.

Opsætningsmenu

"System" > "Auto Play"

Inputkilder

(netværkskilder), SERVER, NET RADIO, Bluetooth, USB

Indstillinger

Off	Deaktiverer automatisk afspilningsfunktion.
On	Begynder automatisk at afspille det sidste indhold der blev afspillet.
Auto	Begynder automatisk at afspille indhold, som kun kan afspilles ved at sætte enheden i standbytilstand.

BEMÆRK

For visse indgangskilder eller indhold kan du muligvis ikke aktivere automatisk afspilningsfunktion.

Indstilling af lydprogrammer, der skal springes over, når du bruger PROGRAM-tasten

Indstil hvilke lydprogrammer der springes over, når du bruger PROGRAM -tasten.

Du kan hurtigt vælge det ønskede lydprogram ved at bruge denne funktion.

Opsætningsmenu

"System" > "DSP Skip"

Indstillinger

Off	Springer ikke over det valgte lydprogram.
On	Springer over det valgte lydprogram.

Indstilling af funktionen for PROGRAM-tasten på fjernbetjeningen

Indstiller den funktion, der er tildelt til PROGRAM -tasten på fjernbetjeningen. Du kan bruge PROGRAM -tasten til andet end DSP-programvalg.

Opsætningsmenu

"System" > "Remote Key" > "PROGRAM Key"

Indstillinger

Assign1	Muliggør valg af DSP-programmer.
	Muliggør valg af kun DSP Movie / Music programmer.
Assign2	Op-tasten på PROGRAM -tasterne: Skift mellem filmprogrammerne Ned-tasten på PROGRAM -tasterne: Skift mellem musikprogrammerne
Assign3	Aktiverer valg af NETWORK kilder.
Assign4	Gør det muligt at gå til forrige / næste side på browserskærbilledet.
Assign5	Muliggør finjustering af subwoofer lydstyrken.
Assign6	Muliggør justering af lydstyrken af dialoglydene. Muliggør valg af shuffle/repeat-indstillinger.
Assign7	Op-tasten på PROGRAM -tasterne: Repeat Op-tasten på PROGRAM -tasterne: Shuffle Viser oplysninger om front- / skærmvisning.
Assign8	Op-tasten på PROGRAM -tasterne: oplysninger om frontskærm Ned-tasten på PROGRAM -tasterne: oplysninger om skærmvisning

BEMÆRK

Denne indstilling ændrer ikke funktionen af PROGRAM -tasten på frontpanelet.

Indstilling af enhedens funktioner for RED/GREEN/YELLOW/BLUE taster på fjernbetjeningen

Indstil enhedens funktioner for fjernbetjeningens RED/GREEN/YELLOW/BLUE taster.

Opsætningsmenu

"System" > "Remote Key" > "Color Key"

Indstillinger

Default	Tildeler funktionerne til enheder, der er tilsluttet enheden med et HDMI-kabel. Denne indstilling er effektiv, når "HDMI Control" er indstillet til "On".
TV Control	Tildeler funktionerne i TV Control til hver tast. RED: EXIT (lukker menuen på tv'et) GREEN: INFO (viser oplysninger om tv'et såsom opløsningen) YELLOW: BROADCAST (ændrer TV broadcast-type) BLUE: INPUT (skifter tv-indgangen) Denne indstilling er effektiv, når "HDMI Control" er indstillet til "On".

BEMÆRK

- For detaljer om "HDMI Control" i menuen "Setup" se følgende:
 - "Indstilling af brug af HDMI-kontrol" (s. 130)
- For at bruge HDMI-styring skal du udføre HDMI Control-linkopsætningen efter tilslutning af HDMI Control-kompatible enheder. For detaljer, se følgende:
 - "HDMI-kontrol og synkroniserede operationer" (s. 191)
- HDMI Control fungerer muligvis ikke ordentligt.

Justerer lysstyrken på frontpanelet

Justerer lysstyrken på frontpanelet.

Opsætningsmenu

"System" > "Display Set" > "Dimmer (Front Display)"

Indstillingsinterval

-4 til 0 (højere for at øge lysstyrken)

BEMÆRK

Frontdisplayet kan blive mørkt, når "ECO Mode" er sat til "On". For detaljer, se følgende:

- "Indstilling af brug af øko-tilstanden" (s. 149)

Indstilling af omfanget af lydstyrken

Skifter skalaen på volumedisplayet.

Opsætningsmenu

"System" > "Display Set" > "Volume"

Indstillinger

dB	Viser lydstyrken med "dB" -enheden.
0-97	Viser lydstyrken med den numeriske værdi (0-97).

Indstilling af korte beskeder på TV

Vælger, om der skal vises korte beskeder på tv-skærmen, når enheden betjenes (f.eks. indgangsvalg og lydstyrkejustering).

Opsætningsmenu

"System" > "Display Set" > "Short Message"

Indstillinger

Off	Korte meddelelser vises ikke på TV-skærmen.
On	Korte meddelelser vises på TV-skærmen.

Indstilling af det billede, der skal bruges som baggrund på tv'et

Vælger det billede, der skal bruges som baggrund på tv'et.

Opsætningsmenu

"System" > "Display Set" > "Wallpaper"

Indstillinger

Piano	Viser pianobilledet på TV-skærmen, når der ikke er noget videosignal.
Gray	Viser en grå baggrund på tv-skærmen, når der ikke er noget videosignal.

Angiver betingelsen for at TRIGGER OUT-stikket kan virke

Angiver betingelsen for at TRIGGER OUT -stikket kan virke.

Opsætningsmenu

"System" > "Trigger Output" > "Trigger Mode"

Indstillinger

Power	TRIGGER OUT -stikket fungerer synkroniseret med strømstatus for den zone, der er angivet med "Target Zone."
Source	TRIGGER OUT -stikket fungerer synkroniseret med indgangskoblingen for den zone, der er angivet med "Target Zone." Et elektronisk signal overføres i henhold til indstillingen i "Source."
Manual	Vælg dette for manuelt at skifte udgangsniveau for elektronisk signaloverførsel med "Manual."

BEMÆRK

For detaljer om "Target Zone" i menuen "Setup" se følgende:

- "Angiver den zone, som TRIGGER OUT- stikkets funktioner er synkroniseret med" (s.148)

Angivelse af udgangsniveauet for det elektroniske signal, der sendes med hver indgang

Angiver udgangsniveauet for det elektroniske signal, der sendes med hver indgang. Skifter når "Trigger Mode" er indstillet til "Source".

Opsætningsmenu

"System" > "Trigger Output" > "Trigger Mode" > "Source"

Valgmuligheder

HDMI 1-7, AV 1-2, AUX, AUDIO 1-5, TUNER, PHONO, (netværkskilder), Bluetooth, USB, AirPlay, MusicCast Link, SERVER, NET RADIO

Indstillinger

Low	Stopper den elektroniske signaloverførsel, når du skifter til den indgangskilde, der er angivet i denne indstilling.
High	Sender det elektroniske signal, når du skifter til den indgangskilde, der er angivet i denne indstilling.

Skift manuelt udgangsniveau for elektronisk signaloverførsel

Skifter manuelt udgangsniveau for elektronisk signaloverførsel når "Trigger Mode" er indstillet til "Manual". Denne indstilling kan også bruges til at bekræfte korrekt funktion af den eksterne enhed er tilsluttet via TRIGGER OUT -stikket.

Opsætningsmenu

"System" > "Trigger Output" > "Trigger Mode" > "Manual"

Indstillinger

Low	Stopper det elektriske signaloverførsel.
High	Sender det elektroniske signal.

Angiver den zone, som TRIGGER OUT- stikkets funktioner er synkroniseret med

Angiver den zone, som TRIGGER OUT - stikkets funktioner er synkroniseret med.

Opsætningsmenu

"System" > "Trigger Output" > "Target Zone"

Indstillinger

Main	Når "Trigger Mode" er indstillet til "Power," synkroniseres elektronisk signaltransmission med strømstatus for hovedzonen. Når "Trigger Mode" er indstillet til "Source," synkroniseres elektronisk signaltransmission med indgangsswitchen for hovedzonen.
Zone2	Når "Trigger Mode" er indstillet til "Power," synkroniseres elektronisk signaltransmission med strømstatus for Zone2. Når "Trigger Mode" er indstillet til "Source," synkroniseres elektronisk signaltransmission med indgangsswitchen for Zone2.
All	Når "Trigger Mode" er indstillet til "Power," synkroniseres elektronisk signaltransmission med strømstatus for hovedzonen eller Zone2. Når "Trigger Mode" er indstillet til "Source," synkroniseres elektronisk signaltransmission med indgangsswitchen hovedzonen eller Zone2.

BEMÆRK

For detaljer om "Trigger Mode" i menuen "Setup" se følgende:

- "Angiver betingelsen for at TRIGGER OUT-stikket kan virke" (s.148)

Indstil tiden for auto-standby-funktionen

Indstil tiden for auto-standby-funktionen.

Opsætningsmenu

"System" > "ECO" > "Auto Power Standby"

Indstillinger

Off	Indstiller ikke enheden til standby-tilstand automatisk.
5 minutes, 20 minutes	Sætter enheden i standby-tilstand, når du ikke har betjent enheden, og enheden ikke har registreret noget indgangssignal i den angivne tid.
2 hours, 4 hours, 8 hours, 12 hours	Sætter enheden i standby-tilstand, når du ikke har betjent enheden i den angivne tid.

BEMÆRK

Lige før enheden går i standby-tilstand, vises "AutoPowerStdby" og derefter starter nedtællingen i frontdisplayet.

Indstilling af brug af øko-tilstanden

Du kan reducere enhedens strømforbrug ved at indstille øko-tilstanden til "On". Når du har ændret indstillingen, skal du sørge for at trykke på ENTER for at genstarte enheden.

Når øko-funktionen er aktiveret, kan du reducere enhedens strømforbrug.

Opsætningsmenu

"System" > "ECO" > "ECO Mode"

Indstillinger

Off	Deaktiverer øko-funktionen.
On	Aktiverer øko-funktionen.

BEMÆRK

- Når "ECO Mode" er indstillet til "On" kan frontdisplayet blive mørkt.
- Hvis du vil afspille lyd ved høj lydstyrke, skal du indstille "ECO Mode" til "Off".

Forebyggelse af utilsigtede ændringer af indstillingerne

Forhindrer utilsigtede ændringer af indstillingerne.

Opsætningsmenu

"System" > "Memory Guard"

Indstillinger

Off	Beskytter ikke indstillingerne.
On	Beskytter indstillingerne, indtil "Off" er valgt.

BEMÆRK

Når "Memory Guard" er sat til "On", vises låsikonet (🔒) på menukærmen.

Opdatering af firmware via netværket

Opdaterer firmware via netværket. Du kan også kontrollere firmwareversionen og systemets ID.

Opsætningsmenu

"System" > "Firmware Update"

Valgmuligheder

Firmware Update	Starter processen med at opdatere enhedens firmware.
USB Update	Viser hvordan du opdaterer firmwaren med en USB-hukommelsesenhed i menuen "ADVANCED SETUP".

BEMÆRK

- "Firmware Update" kan ikke vælges, når firmware opdatering klargøres.
- Firmware opdateringen tager cirka 20 minutter eller mere.
- Hvis internetforbindelsens hastighed er langsom, eller enheden er tilsluttet til det trådløse netværk, er det muligvis ikke muligt at foretage en netværksopdatering afhængigt af den netværksforbindelses tilstand. I dette tilfælde skal du vente, indtil firmwareopdateringen er klar, eller opdater firmwaren via USB-hukommelsesenheden. For detaljer om brug af USB-hukommelsesenheden, se følgende:
 - "Opdatering af firmware (UPDATE)" (s.155)

Indstilling af avancerede indstillinger (ADVANCED SETUP menuen)

Grundlæggende betjening af menuen ADVANCED SETUP

Udfør følgende grundlæggende procedure for at betjene menuen "ADVANCED SETUP" mens du ser frontdisplayet.

1 Indstil enheden til standby-tilstand.

2 Mens du holder STRAIGHT ned på frontpanelet, tryk på $\text{\textcircled{P}}$ (strøm).

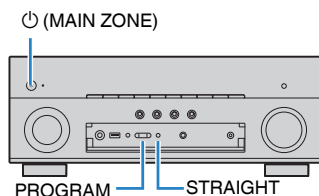

Det øverste element og dets indstilling af menuen "ADVANCED SETUP" vises på frontdisplayet.

3 Tryk på PROGRAM for at vælge et element.

4 Tryk på STRAIGHT for at vælge en indstilling.

5 Tryk på $\text{\textcircled{P}}$ (strøm) for at sætte enheden på standby og tænde den igen.

Dette afslutter indstillingerne.

BEMÆRK

For flere oplysninger om standardindstillingerne, se følgende:

- "Standardindstillinger i AVANCERET OPSÆTNINGSMENU" (s.202)

ADVANCED SETUP menupunkter

Brug følgende tabel til at konfigurere enhedens systemindstillinger.

Emne	Funktion	Side
SP IMP.	Ændrer indstillingen for højttalerimpedans.	s.152
REMOTE ID	Vælger enhedens fjernbetjenings-ID.	s.152
TU	(kun for modeller til Asien og generelle modeller) Ændrer FM/AM-indstillingsfrekvensindstillingen.	s.152
TV FORMAT	Skifter videosignalttype for HDMI output.	s.152
MON.CHK	Fjernelse af begrænsningen på HDMI-videoudgang.	s.153
4K MODE	Vælger HDMI 4K signalfORMATet.	s.153
DTS MODE	Vælger de oplysninger, der skal sendes til den BD-afspiller, der er tilsluttet enheden, om de DTS-formater, som enheden understøtter.	s.154
BKUP/RSTR	Sikkerhedskopierer og gendanner alle indstillinger for enheden.	s.154
INIT	Gendanner standardindstillingerne.	s.155
UPDATE	Opdaterer firmwaren.	s.155
VERSION	Kontrollerer den version af firmware, der for øjeblikket er installeret på enheden.	s.155

Ændrer indstillingen for højttalerimpedans (SP IMP.)

SP IMP. • • 8Ω MIN

Ændr enhedens højttalereimpedansindstillinger afhængigt af impedansen af de tilsluttede højttalere.

Menuen AVANCERET OPSÆTNING

"SP IMP."

Indstillinger

6 Ω MIN	Vælg denne indstilling, når du tilslutter 6-ohm højttalere til enheden.
8 Ω MIN	Vælg denne indstilling, når du tilslutter 8 ohm eller højere højttalere til enheden.

Valg af fjernbetjenings-id (REMOTE ID)

REMOTE ID • • ID1

Skifter enhedens fjernbetjenings-ID, så det svarer til fjernbetjenings id (standard: ID1). Hvis du bruger flere Yamaha AV-modtagere, kan du give hver af fjernbetjeningerne et entydigt fjernbetjenings-id til den tilsvarende modtager.

Menuen AVANCERET OPSÆTNING

"REMOTE ID"

Indstillinger

ID1, ID2

Ændring af fjernbetjenings-id'et til fjernbetjeningen

- For at vælge ID1, tryk ned på den venstre piletast og tryk ned på SCENE (1) i 5 sekunder.
- For at vælge ID2, tryk ned på den venstre piletast og tryk ned på SCENE (2) i 5 sekunder.

Ændring af FM/AM-tuningsfrekvensindstilling (TU)

(kun for modeller til Asien og generelle modeller)

TU • • • • FM50/AM9

Skift FM/AM-indstillingsfrekvensindstillingen for enheden afhængigt af dit land eller din region.

Menuen AVANCERET OPSÆTNING

"TU"

Indstillinger

FM100/AM10	Vælg denne, når du vil justere FM-frekvensen med intervaller på 100 kHz og AM med intervaller på 10 kHz.
FM50/AM9	Vælg denne, når du vil justere FM-frekvensen med intervaller på 50 kHz og AM med intervaller på 9 kHz.

Skift af videosignaltpe (TV FORMAT)

TV FORMAT • NTSC

Skift videosignaltpe for HDMI output, så det passer til formatet på dit tv.

Da enheden automatisk vælger videosignaltypen, så den passer til tv'et, er det ikke nødvendigt at ændre indstillingen normalt. Skift indstillingen, når billeder på TV-skærmen ikke vises korrekt.

Menuen AVANCERET OPSÆTNING

"TV FORMAT"

Indstillinger

NTSC, PAL

Fjernelse af begrænsningen på HDMI-videoudgang (MON.CHK)

MON.CHK · · · · YES

Enheden registrerer automatisk opløsninger, der understøttes af et tv, der er tilsluttet HDMI OUT stikket.

Deaktiver funktionen til monitor kontrol, hvis du vil angive en opløsning i "Resolution", når enheden ikke kan registrere tv'ets opløsning, eller hvis du vil angive en anden opløsning end den fundne opløsning.

AVANCERET opsætningsmenu

"MON.CHK"

Indstillinger

YES	Aktiverer skærmens kontrolfunktion. (Udsender kun videosignaler med en opløsning, der understøttes af tv'et.)
SKIP	Deaktiverer skærmens kontrolfunktion. (Udsender videosignaler med en bestemt opløsning uanset forenelighed med TV.)

BEMÆRK

- For detaljer om "Resolution" i menuen "Setup" se følgende:
 - "Indstilling af opløsning til udgangs HDMI videosignaler" (s.129)
- Nulstil til "YES" hvis enheden bliver ubrugelig, da video fra enheden ikke kan vises på tv'et efter "MON.CHK" er sat til "SKIP".

Valg af HDMI 4K signalformat (4K MODE)

4K MODE · MODE 1

Vælger formatet for signalers input/output på enheden, når HDMI 4K kompatibelt tv og afspilningsenhed er tilsluttet enheden.

Menuen AVANCERET OPSÆTNING

"4K MODE"

Indstillinger

MODE 1	Indgange/udgange for 4K signaler vises i nedenstående tabel. Afhængigt af den tilsluttede enhed eller HDMI-kabler, vises video muligvis ikke korrekt. I dette tilfælde skal du vælge "MODE 2".
MODE 2	Indgange/udgange for 4K signaler vises i nedenstående tabel.

BEMÆRK

Når "MODE 1" er valgt, skal du bruge et Premium High Speed HDMI-kabel eller Premium High Speed Cable med Ethernet.

Format

		MODE 1			MODE 2		
		8 bit	10 bit	12 bit	8 bit	10 bit	12 bit
4K/60, 50 Hz	RGB 4:4:4	✓	–	–	–	–	–
	YCbCr 4:4:4	✓	–	–	–	–	–
	YCbCr 4:2:2	–	✓	–	–	–	–
	YCbCr 4:2:0	–	✓	–	✓	–	–
4K/30, 25, 24 Hz	RGB 4:4:4	–	✓	–	✓	–	–
	YCbCr 4:4:4	–	✓	–	✓	–	–
	YCbCr 4:2:2	–	✓	–	–	✓	–

Indstilling af DTS-formatmeddelelse (DTS MODE)

DTS MODE • MODE 1

Denne indstilling informerer BD-afspilleren om de DTS-formater, som enheden understøtter.

AVANCERET opsætningsmenu

"DTS MODE"

Indstillinger

MODE 1	Denne tilstand er i overensstemmelse med DTS: X-standarden. Brug denne indstilling under normale omstændigheder.
MODE 2	Brug denne indstilling, hvis BD-afspilleren ikke udsender et DTS-signal korrekt, selvom den afspiller DTS-HD eller DTS: X-indhold.

Kursusbackup og gendanner alle indstillinger (BKUP/RSTR)

BKUP/RSTR • BKUP

Sikkerhedskopierer og gendanner al enhedens indstilling til en USB-hukommelsesenhed. Forbered en USB-hukommelsesenhed med FAT16 eller FAT32-format på forhånd.

AVANCERET opsætningsmenu

"BKUP/RSTR"

Indstillinger

BKUP	Tager sikkerhedskopier af alle indstillingerne.
RSTR	Gendanner alle tidligere sikkerhedskopierede indstillinger.

- 1 Tilslut USB-hukommelsesenheden til USB-stikket på frontpanelet.
- 2 For at starte processen skal du trykke på STRAIGHT for at vælge "BKUP" eller "RSTR" og derefter trykke på INFO på frontpanelet.
- 3 Tryk på INFO igen efter bekræftelsen vises på frontdisplayet.

- 4 Når "Complete" vises på frontdisplayet, skal du trykke på  (strøm) for at sætte enheden i standby-tilstand og tænde den igen.

Hvis "Failed" vises på frontdisplayet, skal du kontrollere følgende og starte processen igen.

I tilfælde af "BKUP":

- Du kan ikke overskrive lagret fil. Når du gemmer indstillingerne gentagne gange, skal du flytte filen til en anden mappe.
- Filen gemmes under navnet "MC_backup_(modelnavn).dat" i USB-hukommelsesenhedens sti.

I tilfælde af "RSTR":

- Kontroller, at filen gemmes i USB-hukommelsesenhedens sti.

BEMÆRK

- "RSTR" er effektiv efter backup af alle indstillingerne.
- Sluk ikke enheden under backup- og genoprettelsesprocessen. Ellers kan indstillingerne muligvis ikke gendannes korrekt.
- Brugeroplysningerne (f.eks. konto, adgangskode) gemmes ikke.

Genoprettelse af standardindstillingerne (INIT)



INIT CANCEL

Gendanner standardindstillingerne for enheden.

Menuen AVANCERET OPSÆTNING

“INIT”

Valgmuligheder

VIDEO	Gendanner standardindstillingerne for videokonfigurationer.
ALL	Gendanner standardindstillingerne for enheden.
CANCEL	Der udføres ikke en initialisering.

Opdatering af firmware (UPDATE)



UPDATE USB

Ny firmware, der giver yderligere funktioner eller produktforbedringer vil frigives efter behov. Opdateringerne kan downloades fra vores hjemmeside til en USB-hukommelsesenhed. Du kan opdatere firmwaren med denne USB-hukommelsesenhed. Du kan få flere oplysninger i de oplysninger, der leveres sammen med opdateringerne.

AVANCERET opsætningsmenu

“UPDATE”

Valgmuligheder

USB	Opdater firmwaren ved hjælp af en USB-lagerenhed.
NETWORK	Opdaterer firmware via netværket.

BEMÆRK

Udfør ikke denne menu, medmindre firmwareopdatering er nødvendig. Sørg også for at læse de oplysninger, der følger med opdateringen, inden du opdaterer firmwaren.

Kontrol af firmwareversionen (VERSION)



VERSION . . XX.XX

Kontrollerer den version af firmware, der for øjeblikket er installeret på enheden.

AVANCERET opsætningsmenu

“VERSION”

FEJLFINDING

Når et problem dukker op

Hvis der opstår problemer, skal du først kontrollere følgende:

Kontroller følgende, når enheden ikke fungerer korrekt.

- At strømkablerne på enheden, tv og afspilningsenheder (f.eks. BD/DVD-afspillere) er tilsluttet til stikkontakterne korrekt.
- At enheden, subwooferen, tv- og afspilningsenhederne (f.eks. BD/DVD-afspillere) er tændt.
- At tilslutningerne på hvert kabel er sikkert indsat i stikkene på hver enhed.

Hvis der ikke er noget problem med strøm og kabler, skal du se instruktionerne i "Når der opstår et problem", der svarer til enhedens problemer.

Hvis det problem, som du oplever, ikke er anført, eller hvis instruktionerne ikke hjælper, skal du slukke for enheden, afbryde strømkablet og kontakte den nærmeste autoriserede Yamaha forhandler eller servicecenter.

Problemer med strøm, system eller fjernbetjening

Der bliver ikke tændt for strømmen

- **Beskyttelseskredsløbet er blevet aktiveret tre gange i træk.**

Hvis standby-indikatoren på enheden blinker, når du forsøger at tænde for strømmen, er muligheden for at tænde for strømmen deaktiveret som en sikkerhedsforanstaltning. Kontakt den nærmeste Yamaha-forhandler eller -servicecenter, og bed om at få repareret enheden.

Strømmen tændes ikke i synkronisering med tv'et

- **HDMI-styring på enheden er deaktiveret.**

Hvis der slukkes for enheden og den heller ikke synkroniserer med TV, kontroller indstillingen af HDMI-kontrol på enheden. For detaljer om HDMI Control, se følgende:

– "Indstilling af brug af HDMI-kontrol" (s.130)

- **HDMI-styring af tv'et er deaktiveret.**

Hvis du tænder for enheden, og den ikke er synkroniseret til tv'et, skal du kontrollere indstillingen på tv'et. For detaljer se brugsanvisningen til tv'et og indstil HDMI Control på tv'et.

- **På grund af et strømsvigt er enhedens strøm ikke længere synkroniseret.**

Afbryd HDMI-kablerne og strømkablerne, og efter fem minutter skal du tilslutte kablerne til afspilningsenhederne først, derefter enheden og derefter tv'et. Derefter skal du kontrollere at strømmen er synkroniseret.

Der bliver ikke slukket for strømmen

- **Den interne mikrocomputer er frosset på grund af eksternt elektrisk stød (f.eks. lynnedslag eller for stor statisk elektricitet) eller et fald i strømforsyningsspændingen.**

Hold  (strøm)-tasten på frontpanelet ned i mindst 15 sekunder for at genstarte enheden. Hvis problemet består, skal du afbryde strømkablet fra stikkontakten og tilslutte det igen.

■ Strømmen slukker øjeblikkeligt (standbytilstand)

- **Enheden blev tændt mens et højttalerkabel var kortslettet.**
Sno hvert højttalerkabels nøgne tråde ordentligt sammen og og gentilslut enheden og højttalerne. For detaljer, se følgende:
 - "Tilslutning af højttaler" (s.19)

■ Enheden går automatisk ind i standby-tilstand

- **Dvaletimeren blev aktiveret.**
Tænd enheden, og start afspilningen igen.
- **Auto-standby-funktionen er aktiveret, fordi enheden ikke blev brugt til den angivne tid.**
For at deaktivere auto-standby-funktionen skal du indstille "Auto Power Standby" i menuen "Setup" til "Off". For detaljer, se følgende:
 - "Indstil tiden for auto-standby-funktionen" (s.149)
- **Højttalerimpedansindstillingen er korrekt.**
Indstil højttalerimpedansen til at matche dine højttalere. For detaljer, se følgende:
 - "Ændrer indstillingen for højttalerimpedans (SP IMP.)" (s.152)
- **Beskyttelseskredsløbet er blevet aktiveret pga. en kortslutning.**
Sno hvert højttalerkabels nøgne tråde ordentligt sammen og og gentilslut enheden og højttalerne. For detaljer, se følgende:
 - "Tilslutning af højttaler" (s.19)

■ Enheden reagerer ikke

- **Den interne mikrocomputer er frosset på grund af eksternt elektrisk stød (f.eks. lynnedslag eller for stor statisk elektricitet) eller et fald i strømforsyningsspændingen.**
Hold ⏻ (strøm)-tasten på frontpanelet ned i mindst 15 sekunder for at genstarte enheden. Hvis problemet består, skal du afbryde strømkablet fra stikkontakten og tilslutte det igen.

■ Enheden kan ikke styres med fjernbetjeningen

- **Enheden er uden for betjeningsområdet.**
Brug fjernbetjeningen inden for betjeningsområdet. For detaljer, se følgende:
 - "Rækkevidde på fjernbetjeningen" (s.9)
- **Batterierne er ved at være flade.**
Udskift dem med nye batterier.
- **Enhedens fjernbetjeningsensor udsættes for direkte sollys eller stærk belysning.**
Juster belysningsvinklen eller flyt maskinen.
- **Fjernbetjenings-ID'erne for enheden og fjernbetjeningen er ikke identiske.**
Ændr fjernbetjenings-ID'et for enheden eller fjernbetjeningen. For detaljer, se følgende:
 - "Valg af fjernbetjenings-id (REMOTE ID)" (s.152)
- **Fjernbetjeningen er indstillet til Zone2-driftstilstanden.**
Indstil fjernbetjeningen til hovedzone-driftstilstand. For detaljer, se følgende:
 - "Delnavne og funktioner på fjernbetjeningen" (s.16)

■ Kan ikke vælge den ønskede inputkilde selvom "INPUT" trykkes ned

- **Funktionen, der hopper over nogle inputkilder, er indstillet.**
Sæt "Input Skip" for den ønskede inputkilde i menuen "Setup" menu til "Off". For detaljer, se følgende:
 - "Indstilling af inputkilder der springes over ved betjening af tasten INPUT" (s.144)

■ RED/GREEN/YELLOW/BLUE tasterne på fjernbetjeningen virker ikke

- **Enheden, der er tilsluttet enheden via HDMI, understøtter ikke betjeningen af RED/GREEN/YELLOW/BLUE tasterne.**
Brug en enhed, der understøtter driften af RED/GREEN/YELLOW/BLUE tasterne.
- **Indstillingerne for RED/GREEN/YELLOW/BLUE tasterne på enhedens fjernbetjening er blevet ændret.**
Sæt "Color Key" indstillingerne i menuen "Setup" til "Default". For detaljer, se følgende:
 - "Indstilling af enhedens funktioner for RED/GREEN/YELLOW/BLUE taster på fjernbetjeningen" (s.147)

Lydproblemer

■ Ingen lyd

- **Der er valgt en anden indgangskilde.**
Vælg en passende input-kilde med inputvalgstasterne. For detaljer, se følgende:
 - "Grundlæggende procedure for afspilning af video og musik" (s.61)
- **Signalerer, at enheden ikke kan gengive lyd.**
Visse digitale lydformater kan ikke afspilles på enheden. Sørg for, at signalerne er typer, som enheden kan afspille. For detaljer om understøttede filformater, HDMI-lydformater eller kompatibelt dekoderingsformat, se følgende:
 - "Understøttede filformater" (s.189)
 - "Specifikationer" (s.195)
- **Der bliver ikke tændt for strømmen til Zone2.**
Skub zonekontakten til "ZONE 2", og tryk derefter på  (modtager strøm) indtil Zone2 tændes. For detaljer, se følgende:
 - "Styring af Zone2" (s.59)
- **Kablet der forbinder enheden og afspilningsenheden er defekt.**
Hvis der ikke er problemer med forbindelsen, skal du udskifte kablet.

■ Lydstyrken kan ikke øges

- **Den maksimale lydstyrke er indstillet for lavt.**
Brug "Max Volume" i menuen "Setup" til at indstille den maksimale lydstyrke. For detaljer, se følgende:
 - "Indstil grænseværdien for lydstyrken" (s.125)
- **En enhed, der er tilsluttet enhedens udgangsstik, er ikke tændt.**
Tænd alle enheder, der er tilsluttet enhedens udgangsstik.

■ Der kan ikke høres lyd fra en bestemt højttaler

- **Afspilningskilden indeholder ikke et signal til kanalen.**

For at kontrollere dette, vis oplysninger om det aktuelle lydssignal på tv'et. For detaljer, se følgende:

 - "Kontrol af de aktuelle lydssignaloptylninger" (s.117)
- **Det aktuelt valgte lydprogram/dekoder bruger ikke højttaleren.**

For at tjekke det, brug "Test Tone" i menuen "Setup". For detaljer, se følgende:

 - "Udsending af testtoner" (s.116)
- **Lyden fra højttalerne deaktiveres.**

Udfør YPAO eller brug "Configuration" i menuen "Setup" for at ændre højttalerindstillingerne. For detaljer, se følgende:

 - "Automatisk optimering af højttalerindstillingerne (YPAO)" (s.42)
 - "Indstilling af brug af en subwoofer" (s.114)
 - "Vælger størrelsen af de forreste højttalere" (s.110)
 - "Indstilling af brug af en centerhøjttaler og dens størrelse" (s.111)
 - "Indstilling af surroundhøjttalere og deres størrelse" (s.111)
 - "Indstilling af surround back højttalere og deres størrelse" (s.112)
 - "Indstilling af brug af presence højttalere og deres størrelse" (s.113)
- **Højttalerens lydstyrke er indstillet for lavt.**

Udfør YPAO eller brug "Level" i menuen "Setup" for at justere højttalerens lydstyrke. For detaljer, se følgende:

 - "Automatisk optimering af højttalerindstillingerne (YPAO)" (s.42)
 - "Justerer lydstyrken for hver højttaler" (s.114)
- **Højttalerkablet, der forbinder enheden og højttaleren, er defekt.**

Kontroller enhedens SPEAKERS terminaler og højttalerens terminaler. Hvis der ikke er noget problem med forbindelsen, skal du udskifte et defekt højttalerkabel med et andet højttalerkabel.
- **Højttaleren fungerer ikke.**

For at kontrollere det skal du udskifte med en anden højttaler. Hvis problemet vedvarer med en anden højttaler, kan enheden være defekt.

■ Der kommer ingen lyd fra subwooferen

- **Afspilningskilden indeholder ikke Low Frequency Effect (LFE) eller lavfrekvenssignaler.**

For at kontrollere det, skal du indstille "Extra Bass" i menuen "Option" til "On" for at udsende lavkanalkomponenterne fra forsiden fra subwooferen. For detaljer, se følgende:

 - "Indstilling af brug af ekstra bas" (s.99)
- **Subwooferens output er deaktiveret.**

Udfør YPAO eller sæt "Subwoofer" i menuen "Setup" til "Use". For detaljer, se følgende:

 - "Automatisk optimering af højttalerindstillingerne (YPAO)" (s.42)
 - "Indstilling af brug af en subwoofer" (s.114)
- **Subwooferens lydstyrke er for lav.**

Juster lydstyrken på subwooferen.
- **Subwooferen er blevet slukket af auto-standby funktionen.**

Deaktiver den automatiske standbyfunktion for subwooferen, eller justér dens følsomhedsniveau.

■ Ingen lyd fra afspilningsenheden, der er tilsluttet enheden med HDMI

- **Tv'et understøtter ikke HDCP (High-bandwidth Digital Content Protection).**
Se brugsanvisningen til tv'et og kontroller tv'ets specifikationer.
- **Antallet af enheder, der er tilsluttet HDMI OUT -stikket, overstiger grænsen.**
Du skal frakoble nogle af HDMI-enhederne.

■ Ingen lyd fra afspilningsenheden, når HDMI Control bruges

- **Tv'et er indstillet til at sende lyd fra tv-højtalerne.**
Skift indstillingen for lydudgang på dit tv, så afspilningsenhedens lyd udsendes fra højtalerne, der er tilsluttet enheden.
- **TV lyd er valgt som indgangskilde.**
Vælg en passende input-kilde med inputvalgstasterne.

■ Ingen lyd fra tv'et, når der bruges HDMI

- **Tv'et er indstillet til at sende lyd fra tv-højtalerne.**
Skift indstillingen for lydudgang på dit tv, så TV-lyden udsendes fra højtalerne, der er tilsluttet enheden.
- **Et tv, der ikke understøtter ARC, er kun tilsluttet enheden med et HDMI-kabel.**
Brug et digitalt optisk kabel til at lave en lydforbindelse. For detaljer, se følgende:
– "HDMI-tilslutning med TV" (s.30)
- **Hvis tv'et er tilsluttet enheden med et lyd kabel, svarer indstillingen for lydindgang til TV ikke til den aktuelle forbindelse.**
Brug "TV Audio Input" i menuen "Setup" for at vælge det korrekte lydindgangsstik.
For detaljer, se følgende:
– "Indstilling af lydstikket, der bruges til tv-lydindgang" (s.130)
- **Hvis du forsøger at bruge ARC, er ARC deaktiveret på enheden eller TV.**
Indstil "ARC" i menuen "Setup" til "On", og aktiver ARC på tv'et. For detaljer, se følgende:
– "Indstilling af brug af ARC" (s.130)

■ Kun de forreste højttalere virker med flerkanalslyd

- **Afspilningsenheden er indstillet til kun at udgive 2-kanals lyd (f.eks. PCM).**
For at kontrollere dette, vis oplysninger om det aktuelle lydsignal på tv'et. Om nødvendigt skal du ændre indstillingen for digital lydudgang på afspilningsenheden. For detaljer, se følgende:
– "Kontrol af de aktuelle lydsignaloplysninger" (s.117)

■ Støj/brummen høres

- **Enheden er for tæt på et andet digitalt eller radiofrekvensudstyr.**
Flyt enheden længere væk fra udstyret.
- **Kablet der forbinder enheden og afspilningsenheden er defekt.**
Hvis der ikke er problemer med forbindelsen, skal du udskifte kablet.

■ Lyden er forvrænget

- **Enhedens lydstyrke er for høj.**
Skru ned for lyden. Hvis "ECO Mode" i menuen "Setup" er sat til "On", sæt den til "Off". For detaljer, se følgende:
– "Indstilling af brug af øko-tilstanden" (s.149)
- **En enhed (f.eks. en ekstern effektforstærker) tilsluttet til enhedens lydudgang er ikke tændt.**
Tænd alle enheder, der er tilsluttet enhedens lydudgange.

Videoproblemer

Ingen video

- **Der er valgt en anden inputkilde på enheden.**
Vælg en passende input-kilde med inputvalgstasterne.
- **Der er valgt en anden inputkilde på tv'et.**
Skift TV-indgangen for at vise videoen fra enheden.
- **Videosignalet, der udføres fra enheden, understøttes ikke af tv'et.**
Kontrollér videoindstillingen for afspilningsenheden. For information om videosignaler, der understøttes af tv'et, henvises til brugsanvisningen til tv'et.
- **Kablet, der forbinder enheden og tv'et (eller afspilningsenheden) er defekt.**
Hvis der ikke er problemer med forbindelsen, skal du udskifte kablet.

Ingen video fra afspilningsenheden, der er tilsluttet enheden med HDMI

- **Indgangsvideosignalet (opløsning) understøttes ikke af enheden.**
For at kontrollere oplysningerne om det aktuelle videosignal (opløsning) og videosignaler der understøttes af enheden, se følgende:
 - "Kontrol af de aktuelle video- og HDMI-signaloplysninger" (s.129)
 - "HDMI signalkompatibilitet" (s.193)
- **Tv'et understøtter ikke HDCP (High-bandwidth Digital Content Protection).**
Se brugsanvisningen til tv'et og kontroller tv'ets specifikationer.
- **Antallet af enheder, der er tilsluttet HDMI OUT -stikket, overstiger grænsen.**
Du skal frakoble nogle af HDMI-enhederne.

Intet billede (indhold kræver HDCP 2.2/2.3-kompatibel HDMI-enhed) fra afspilningsenheden

- **Tv'et (HDMI-indgangsstik) understøtter ikke HDCP 2.2/2.3.**
Tilslut enheden til tv'et (HDMI-indgangsstikket), der understøtter HDCP 2.2/2.3. (Advarselsmeddelelsen kan vises på tv-skærmen.)

Enhedens menu vises ikke på tv'et

- **Der er valgt en anden inputkilde på tv'et.**
Skift TV-indgangen for at vise videoen fra enheden (HDMI OUT -stik).

Videoen afbrydes

- **Hvis du bruger to tv'er i hovedzonen, bliver et andet tv slukket, når "HDMI OUT 1+2" er valgt.**
Vælg "HDMI OUT 1" eller "HDMI OUT 2" for kun at sende signaler til det tv, du bruger. For detaljer om valg af HDMI-udgang, se følgende:
 - "Valg af HDMI-udgangsstik" (s.62)

FM/AM radio problemer (AM radiofunktion er ikke tilgængelig for Storbritannien, Europa, Rusland, Mellemøsten og Australien modeller)

■ FM-signalet er svagt eller støjfyldt

- **Der er interferens på radiosignalet.**

Justér FM-antennens højde eller retning, eller placér den et andet sted.

- **Området er for langt væk fra en FM-sender.**

For at vælge mono FM radio modtagelse skal du indstille "FM Mode" i menuen "Option" til "Monaural". Eller bruge en udendørs FM-antenne. For detaljer om "FM Mode", se følgende:

– "Skifter mellem stereo og mono til FM-radio modtagelse" (s.101)

■ AM-signalet er svagt eller støjfyldt

- **Støjen kan skyldes fluorescerende lamper, motorer, termostater eller andet elektrisk udstyr.**

Det er svært at eliminere støj fuldstændigt. Det kan reduceres ved brug af en udendørs AM-antenne.

■ Radiostationer kan ikke vælges automatisk

- **Området er for langt væk fra en FM-sender.**

Vælg radiostation manuelt. Eller brug en udendørs FM-antenne. Vi anbefaler, at du bruger en følsom antenne med flere elementer. For detaljer om valg af station manuelt, se følgende:

– "Valg af frekvens for modtagelse" (s.66)

- **AM-radiosignalet er svagt.**

Justér AM-antennens retning. Vælg radiostation manuelt. Brug en udendørs AM-antenne. For detaljer om valg af station manuelt, se følgende:

– "Valg af frekvens for modtagelse" (s.66)

■ AM-radiostationer kan ikke registreres som forudindstillinger

- **Automatisk forudindstilling er blevet brugt.**

Automatisk forudindstilling er kun til registrering af FM-radiostationer. Registrer AM-radiostationer manuelt. For detaljer, se følgende:

– "Manuel registrering af en radiostation" (s.68)

DAB radio problemer (Storbritannien, Europa, Rusland, Mellemøsten og Australien modeller)

■ Ingen DAB radio modtagelse

- **En initial scanning er ikke udført.**

Udfør en initial scanning for at modtage DAB radio. For detaljer, se følgende:
– "Forberedelse af DAB tuning" (s.70)

■ Ingen DAB-radio modtagelse, selv efter at have udført en første scanning

- **Modtagelsesstyrken på DAB-radio er dårlig.**

Tjek modtagelsesstyrken i "Tune AID" i menuen "Option" og juster antennens højde og retning, eller placer den et andet sted. For detaljer, se følgende:
– "Kontrol af modtagestykken for hver DAB-kanal" (s.75)

- **Der er ingen DAB-dækning i dit område.**

Spørg din forhandler eller WorldDMB online på "<http://www.worlddab.org>" for en oversigt over DAB-dækningen i dit område.

■ DBA-signalet er svagt eller støjfyldt

- **Der er interferens på radiosignalet.**

Tjek modtagelsesstyrken i "Tune AID" i menuen "Option" og juster antennens højde og retning, eller placer den et andet sted. For detaljer, se følgende:
– "Kontrol af modtagestykken for hver DAB-kanal" (s.75)

- **Området er for langt væk fra en DAB-sender.**

Brug en udendørs antenne. Vi anbefaler, at du bruger en følsom antenne med flere elementer.

■ DAB-oplysninger er ikke tilgængelige eller er unøjagtige

- **Den valgte DAB-radiostation kan være midlertidigt ude af brug eller muligvis ikke give oplysninger.**

Kontakt DAB-stationen.

■ Ingen DAB radiolyd

- **Den valgte DAB-radiostation kan være midlertidigt ude af brug.**

Prøv stationen senere eller vælg en anden station.

USB-problemer

■ Enheden kan ikke registrere USB-enheden

- **USB-enheden er ikke tilsluttet til USB-stikket korrekt.**
Sluk for enheden, tilslut din USB-enhed igen, og tænd for enheden igen.
- **Filsystemet på USB-enheden er ikke FAT16 eller FAT32.**
Brug en USB enhed med FAT16 eller FAT32 format.

■ Mapper og filer i USB-enheden kan ikke ses

- **Data på USB-enheden er beskyttet med kryptering.**
Brug en USB enhed uden en krypteringsfunktion.

■ Enheden udfører ikke kontinuerlig afspilning på filer fra USB-enheden

- **Når enheden registrerer en række ikke-understøttede filer under afspilning, stoppes afspilningen automatisk.**
Gem ikke ikke-understøttede filer (f.eks. billeder og skjulte filer) i mapper til afspilning.

Netværksfejl

■ Netværksfunktionen virker ikke

- **Netværksparametrene (IP-adresse) er ikke skaffet på korrekt vis.**
Aktiver DHCP serverfunktion på din router og sæt "DHCP" i menuen "Setup" til "On" på enheden. Hvis du vil konfigurere netværksparametrene manuelt, skal du kontrollere, at du bruger en IP-adresse, der ikke bruges af andre netværksenheder i dit netværk. For detaljer, se følgende:
 - "Indstilling af netværksparametre automatisk (DHCP)" (s.132)
 - "Indstiller netværksparametrene manuelt" (s.133)
- **Enheden understøtter ikke IPv6-netværk.**
Tilslut til IPv4 netværk.

■ Enheden kan ikke få forbindelse til internettet via en trådløs router (tilkoblingspunkt)

- **Der er slukket for den trådløse router (tilkoblingspunkt).**
Tænd for den trådløse router.
- **Enheden og den trådløse router (adgangspunkt) er for langt fra hinanden.**
Placer enheden og den trådløse router (adgangspunkt) tættere på hinanden.
- **Der er en hindring mellem enheden og den trådløse router (adgangspunkt).**
Flyt enheden og den trådløse router (adgangspunkt) på et sted, hvor der ikke er nogen hindringer mellem dem.
- **Den trådløse router (adgangspunkt) er indstillet til at anvende den trådløse kanal 14.**
Skift indstillinger for den trådløse router (adgangspunkt) for at bruge en af de trådløse kanaler fra 1 til 13.

■ Trådløst netværk er ikke fundet

- **Mikrobølgeovne eller andet trådløst udstyr i nabolaget kan muligvis forstyrre den trådløse kommunikation.**
Sluk for disse enheder.
- **Adgang til netværket er begrænset af firewall-indstillingerne på den trådløse router (tilkoblingspunkt).**
Kontroller indstillingerne for den trådløse router (adgangspunkt).

■ Enheden registrerer ikke medieserveren (PC/NAS)

- **Indstillingen for mediedeling er ikke korrekt.**
Konfigurer deleindstillingen og vælg enheden som et udstyr, som der deles musikindhold med. For detaljer, se følgende:
 - "Opsætning af mediedeling på mediaservere (pc'er/NAS)" (s.85)
- **Noget sikkerhedssoftware, der er installeret på din medieserver, blokerer for adgangen af enheden til din medieserver.**
Kontrollér indstillingerne for sikkerhedssoftware installeret på din medieserver.
- **Enheden og medieserveren er ikke i samme netværk.**
Kontroller netværksforbindelserne og dine routerindstillinger, og tilslut derefter enheden og medieserveren til det samme netværk.
- **MAC-adressefilteret er aktiveret på enheden.**
I "MAC Address Filter" i menuen "Setup" skal du deaktivere MAC-adressefilteret eller angive MAC-adressen på din medieserver for at give den adgang til enheden. For detaljer, se følgende:
 - "Indstilling af MAC-adressefilter" (s.134)

■ Filerne i medieserveren (PC/NAS) kan ikke ses eller afspilles

- **Filerne understøttes ikke af enheden eller medieserveren.**
Brug det filformat, der understøttes af både enheden og medieserveren. For information om de filformater, der understøttes af enheden, se følgende:
 - "Understøttede filformater" (s.189)

■ Der kan ikke afspilles internetradio

- **Den valgte internetradiostation er ikke tilgængelig på nuværende tidspunkt.**
Der kan være et netværksproblem på radiostationen, eller tjenesten kan være stoppet. Prøv stationen senere eller vælg en anden station.
- **Den valgte internetradiostation sender aktuelt ingen lyd.**
Nogle internetradiostationer sender ingen lyd på visse tider af dagen. Prøv stationen senere eller vælg en anden station.
- **Adgang til netværket er begrænset af firewall-indstillingerne på dit netværksudstyr (som f.eks. routeren).**
Kontroller firewall-indstillingerne på dit netværksudstyr. Internetradioen kan kun afspilles, når den passerer gennem den port, som er designet af hver enkelt radiostation. Portnummeret varierer afhængigt af radiostationen.

■ iPhone genkender ikke enheden, når du bruger AirPlay

- **Enheden er forbundet til en multiple SSID-router.**
Adgang til enheden kan være begrænset af netværksadskillelsesfunktionen på routeren. Tilslut en iPhone til SSID'en, som kan få adgang til enheden. (Slut den til den primære SSID øverst på listen.)

■ Applikationen til mobile enheder registrerer ikke enheden

- **Enheden og mobilenheden er ikke i samme netværk.**

Kontroller netværksforbindelserne og dine routerindstillinger, og tilslut derefter enheden og mobilenheden til det samme netværk.

- **MAC-adressefilteret er aktiveret på enheden.**

I "MAC Address Filter" i menuen "Setup" skal du deaktivere MAC-adressefilteret eller angive MAC-adressen på din mobilenhed for at give den adgang til enheden. For detaljer, se følgende:

- "Indstilling af MAC-adressefilter" (s.134)

- **Enheden er forbundet til en multiple SSID-router.**

Adgang til enheden kan begrænses gennem nettets separation funktionen på routeren. Tilslut en iPhone til SSID'en, som kan få adgang til enheden. (Slut den til den primære SSID øverst på listen.)

■ Firmwareopdatering via netværket mislykkedes

- **Det er muligvis ikke muligt, afhængigt af netværksbetingelsen.**

Opdater firmwaren via netværket igen eller brug en USB-hukommelsesenhed. For detaljer, se følgende:

- "Opdatering af firmware via netværket" (s.150)

Bluetooth® problemer

■ En Bluetooth®-forbindelse kan ikke oprettes

- **Bluetooth-funktionen på enheden er deaktiveret.**

Aktivér Bluetooth-funktionen. For detaljer, se følgende:

- "Indstilling af brug af Bluetooth®" (s.136)

- **Andet Bluetooth udstyr er allerede tilsluttet til enheden.**

Afbryd den aktuelle Bluetooth-forbindelse og etabler derefter en ny forbindelse.

For detaljer, se følgende:

- "Afspilning af Bluetooth®-musik på enheden" (s.81)

- **Enheden og Bluetooth-udstyret er for langt fra hinanden.**

Flyt Bluetooth udstyret tættere på enheden.

- **Der er en enhed (såsom mikrobølgeovn og trådløst LAN), der udsender signaler i 2,4 GHz-frekvensbåndet i nærheden.**

Flyt enheden og Bluetooth-enheden væk fra disse enheder.

- **Bluetooth-udstyret understøtter ikke A2DP.**

Benyt Bluetooth-udstyr, der understøtter A2DP.

- **Forbindelsesoplysningerne, der er registreret på Bluetooth-enheden, fungerer ikke af en eller anden grund.**

Slet forbindelsesoplysningerne på Bluetooth-enheden, og etabler derefter en forbindelse mellem Bluetooth-enheden og enheden igen. For detaljer, se følgende:

- "Afspilning af Bluetooth®-musik på enheden" (s.81)

■ Ingen lyd, eller lyden afbrydes under afspilning med Bluetooth®-forbindelse

- **Bluetooth-enhedens lydstyrke er indstillet for lavt.**
Skru op for lydstyrken af Bluetooth-enheden.
- **Bluetooth-enheden er ikke indstillet til at sende lydsignaler til enheden.**
Skift lydudgangen fra Bluetooth-enheden til enheden.
- **Bluetooth-forbindelsen er afsluttet.**
Opret en Bluetooth-forbindelse mellem Bluetooth-enheden og enheden igen. For detaljer, se følgende:
 - "Afspilning af Bluetooth®-musik på enheden" (s.81)
- **Enheden og Bluetooth-udstyret er for langt fra hinanden.**
Flyt Bluetooth udstyret tættere på enheden.
- **Der er en enhed (såsom mikrobølgeovn og trådløst LAN), der udsender signaler i 2,4 GHz-frekvensbåndet i nærheden.**
Flyt enheden og Bluetooth-enheden væk fra disse enheder.

Der er fejlindikationer på frontdisplayet

Der er fejlindikationer på frontdisplayet

Se nedenstående tabel, når fejlmeddelelsen er angivet på frontdisplayet.

Meddelelse	Årsag	Løsning
Access denied	Adgang til mediaservere (pc'er/NAS) nægtes.	Konfigurer deleindstillingen og vælg enheden som et udstyr, som der deles musikindhold med. For detaljer, se følgende: <ul style="list-style-type: none"> "Opsætning af mediedeling på mediaservere (pc'er/NAS)" (s.85)
Access error	Enheden kan ikke få adgang til USB-enheden.	Sluk for enheden og tilslut din USB-enhed igen. Hvis problemet fortsætter, skal du prøve med en anden USB-enhed.
	Der er et problem med signalstien fra netværket til enheden.	Sørg for, at din router og modem er tændt, og kontroller forbindelsen mellem enheden og din router (eller hub). For detaljer, se følgende: <ul style="list-style-type: none"> "Tilslutning af et netværkskabel (kabelforbindelse)" (s.36) "Klargøring af trådløse antenner (trådløs forbindelse)" (s.37)
Check SP Wires	Højttalerkablerne er kortsluttede.	Drej de kabler, der er ledige på kablerne, og tilslut dem til enheden og højttalerne korrekt. For detaljer, se følgende: <ul style="list-style-type: none"> "Tilslutning af højttaler" (s.19)
Internal Error	Der er opstået en intern fejl.	Kontakt nærmeste autoriserede Yamaha-forhandler eller servicecenter.
No content	Der er ingen afspilningsfiler i den valgte mappe.	Vælg en mappe, der indeholder filer, der understøttes af enheden.
No device	Enheden kan ikke registrere USB-enheden.	Sluk for enheden og tilslut din USB-enhed igen. Hvis problemet fortsætter, skal du prøve med en anden USB-enhed.
Not connected	Netværkskablet er ikke tilsluttet.	Tilslut netværkskablet korrekt.
	Den trådløse router (adgangspunkt) findes ikke.	Sørg for, at den trådløse router (adgangspunkt) er tændt.
Please wait	Enheden forbereder sig til at oprette forbindelse til netværket.	Vent, indtil meddelelsen forsvinder. Hvis meddelelsen bliver i over 3 minutter, skal du slukke for enheden og tænde den igen.
RemID Mismatch	Fjernbetjenings-ID'erne for enheden og fjernbetjeningen er ikke identiske.	Ændr fjernbetjenings-ID'et for enheden eller fjernbetjeningen. For detaljer, se følgende: <ul style="list-style-type: none"> "Valg af fjernbetjenings-id (REMOTE ID)" (s.152)
Unable to play	Enheden kan ikke afspille sangene gemt på iPhone af en eller anden grund.	Kontrollér sangdataene: Hvis det ikke kan afspilles på selve iPhone, kan sangdata eller opbevaringsområdet være defekt.
	Enheden kan ikke afspille sange, der er gemt på mediaserverne (pc'er/NAS) af en eller anden grund.	Sørg for, at filerne er typer, som enheden kan afspille. Hvis enheden understøtter filformatet, men stadig ikke kan afspille nogen filer, kan netværket overbelastes med stor trafik. For information om de formater, der understøttes af enheden, se følgende:For information om de filformater, der understøttes af enheden, se følgende: <ul style="list-style-type: none"> "Understøttede filformater" (s.189)
USB Overloaded	En overstrøm strømmer gennem USB-enheden.	Sluk for enheden og tilslut din USB-enhed igen. Hvis problemet fortsætter, skal du prøve med en anden USB-enhed.
Version error	Firmwareopdateringen lykkedes ikke.	Opdater firmwareden igen. For detaljer, se følgende: <ul style="list-style-type: none"> "Opdatering af firmware (UPDATE)" (s.155) "Opdatering af firmware via netværket" (s.171)

Meddelelse	Årsag	Løsning
Update failed.	Firmwareopdateringen lykkedes ikke.	Tryk på STRAIGHT og vælg en firmware opdateringsmetode, og tryk derefter på INFO for at opdatere firmwaren igen. For detaljer, se følgende: <ul style="list-style-type: none"> • "Opdatering af firmware (UPDATE)" (s.155) • "Opdatering af firmware via netværket" (s.171)
FILE NOT READY	Forberedelse til firmware opdateringen er ikke færdig endnu.	Vent lidt, før du opdaterer firmwaren igen.

TILLÆG

Opdatering af firmware via netværket

Firmwareopdateringer

Ny firmware, der giver yderligere funktioner eller produktforbedringer vil frigives efter behov. Hvis enheden er tilsluttet til internettet, downloades ny firmware via netværket. Når en firmwareopdatering er klar, vises følgende meddelelse, når der er trykket på SETUP.

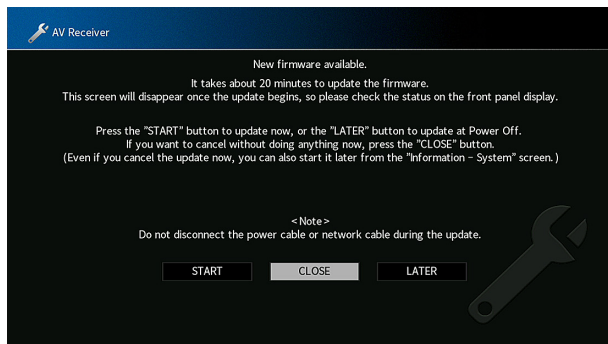

For detaljer om opdatering af firmware, se følgende:

- "Opdatering af firmware via netværket" (s.171)

OBS!

- Brug ikke apparatet eller frakobl strøm-kablet eller netværkskablet under firmwareopdatering. Hvis firmwareopdateringen afbrydes, er der en mulighed for, at enheden ikke vil fungere. I dette tilfælde skal du kontakte din nærmeste autoriserede Yamaha-forhandler eller servicecenter for at anmode om reparation.

BEMÆRK

- Indikator for firmwareopdatering på frontdisplayet lyser, når en firmwareopdatering er klar. Denne indikator lyser muligvis ikke, når netværkets forbindelseshastighed er for langsom, eller en nyere firmwareopdatering er tilgængelig.
- Firmware opdateringen tager cirka 20 minutter eller mere.
- Du får muligvis ikke meddelelsen eller indikatoren for opdatering af firmwareopdatering på frontdisplayet, afhængigt af tilstanden af netværksforbindelsen. I dette tilfælde skal du opdatere firmwaren med USB-hukommelsesenheden. For detaljer, se følgende:
 - "Opdatering af firmware (UPDATE)" (s.155)
- For detaljer om firmwareopdateringer skal du besøge Yamaha-websitet.

Opdatering af firmware via netværket

Bekræft beskrivelsen på skærmen, der vises, efter at der er trykket på SETUP og start firmwareopdateringen.

1 Læs beskrivelsen på skærmen.

2 Brug piletasterne til at vælge "START" og tryk ENTER.

Skærbilledet slukker, og firmwareopdateringen begynder.

3 Hvis "UPDATE SUCCESS PLEASE POWER OFF!" vises på frontdisplayet, skal du trykke på MAIN ZONE på frontpanelet.

Opdateringen af firmwaren er udført.

BEMÆRK

- Firmware opdateringen tager cirka 20 minutter eller mere.
- Du får muligvis ikke meddelelsen eller indikatoren for opdatering af firmwareopdatering på frontdisplayet, afhængigt af tilstanden af netværksforbindelsen. I dette tilfælde skal du opdatere firmwaren med USB-hukommelsesenheden. For detaljer om brug af USB-hukommelsesenheden, se følgende:
 - "Opdatering af firmware (UPDATE)" (s.155)
- For detaljer om opdateringer skal du besøge Yamaha-webstedet.
- Hvis du vil udføre opdatering, når du slukker for enheden, skal du bruge piletasterne til at vælge "LATER" og trykke på ENTER i trin 2. Når du slukker for enheden, vises en skærm, der beder dig om at bekræfte firmwareopdateringen, og tryk på ENTER for at starte firmwareopdateringen. Når firmwareopdateringen er færdig, slukker enheden automatisk.
- For at udføre opdateringen, når du slukker for enheden, henvises til følgende vejledning og supplerende forklaringer.
 - Firmwareopdateringen kan startes ved at trykke på INFO på frontpanelet.
 - Enheden slukker automatisk uden at udføre firmwareopdateringen, hvis to minutter passerer efter skærmen for at bekræfte, at firmwareopdateringen vises.
 - For at annullere firmwareopdateringsprocessen skal du trykke på RETURN, og enheden slukker.
 - Enheden slukkes uden at udføre firmwareopdateringen, hvis du slukker for enheden med AV CONTROLLER eller MusicCast CONTROLLER.

Brug af trådløse surround-højttalere (MusicCast Surround-funktion)

Brug af trådløse surround-højttalere (MusicCast Surround-funktion)

Ved brug af enheder, som understøtter MusicCast Surround-funktionen, kan du nyde et 5.1.2-kanals eller 5.1-kanals system med trådløse surround-højttalere og subwoofer.

BEMÆRK

- For detaljer om 5.1.2-kanals eller 5.1-kanals systemet, se følgende:
 - "Brug af 5.1.2-kanalsystem" (s.22)
- Se brugsanvisningen til de enheder som understøtter MultiCast Surround-funktionen angående detaljer om indstillinger og betjening.

■ Enheder, som understøtter MusicCast Surround

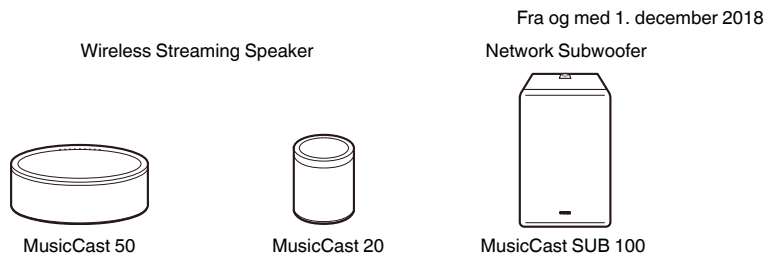

■ Eksempel på højttalerlayout

Det følgende er et 5.1.2-kanals system ved brug af to MusicCast 20-højttalere som surround-højttalere og en MusicCast SUB 100 som subwooferen.

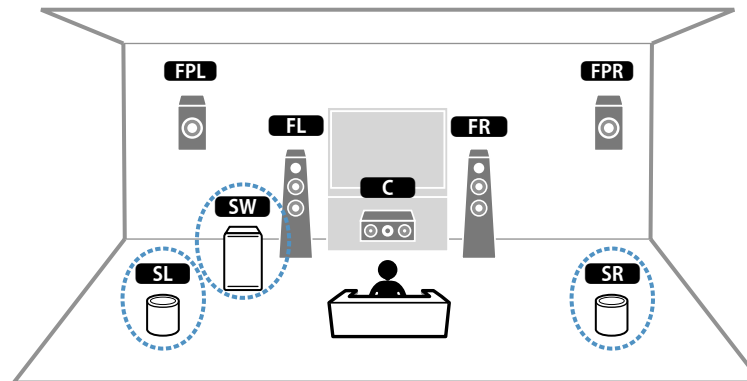

BEMÆRK

- I et 5.1.2-kanals eller 5.1-kanals system kan surround-højttalere og subwooferen være trådløse. Med andre systemer kan kun subwooferen være trådløs.
- Med trådløse surround-højttalere
 - Lyd vil ikke komme fra højttalerterminalerne (SURROUND) og pre-out-stikkene (SURROUND) på enheden.
 - Surround back højttalere kan ikke anvendes.
- Med en trådløs subwoofer
 - En subwoofer kan være trådløs.
 - Lyd vil ikke komme fra pre-out-stikkene (SUBWOOFER 1 og 2) på enheden. Der kan derfor ikke anvendes en anden subwoofer ved at tilslutte den med et lyd-kabel.
- Den følgende lyd kan ikke komme ud fra de trådløse surround-højttalere og subwooferen.
 - DSD audio
 - DVD-Audio og Super Audio CD (SACD) fra HDMI-indgang

1 Enheden, og de enheder som understøtter MusicCast Surround, skal registreres med den samme lokation på MusicCast CONTROLLER app'en.

2 Følg app'ens on screen-instruktioner for at gennemføre opsætningen af MusicCast Surround-funktionen.

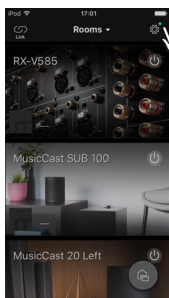

Tap på indstillinger-ikonet.

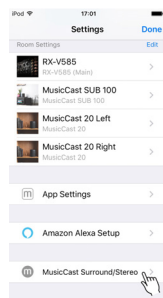

Tap på "MusicCast Surround/Stereo".

For detaljerede opsætningsinstruktioner skal du se følgende.
<https://download.yamaha.com/files/tcm:39-1212383>

3 Automatisk justering af højttalerindstillingerne (YPAO).

BEMÆRK

- For flere oplysninger om YPAO, se følgende:
 - "Automatisk optimering af højttalerindstillingerne (YPAO)" (s.42)
- Multimåling kan ikke anvendes.

4 Kontroller indstillingerne.

Du kan derefter nyde afspilning af indhold med MusicCast CONTROLLER app'en.

Trådløs tilslutning til et netværk

Valg af en trådløs netværksforbindelsesmetode

Vælg en trådløs tilslutningsmetode i henhold til dit netværksmiljø.

BEMÆRK

- Du skal konfigurere netværksindstillingerne, hvis din router ikke understøtter DHCP, eller hvis du vil konfigurere netværksparametrene manuelt. For detaljer, se følgende:
 - "Indstiller netværksparametrene manuelt" (s.133)
- Når enheden er tilføjet til et MusicCast-netværk, kan netværksindstillingerne konfigureres samtidigt. Hvis du bruger MusicCast, anbefales denne metode. For detaljer, se følgende:
 - "Tilføjelse af enheden til MusicCast-netværket" (s.49)

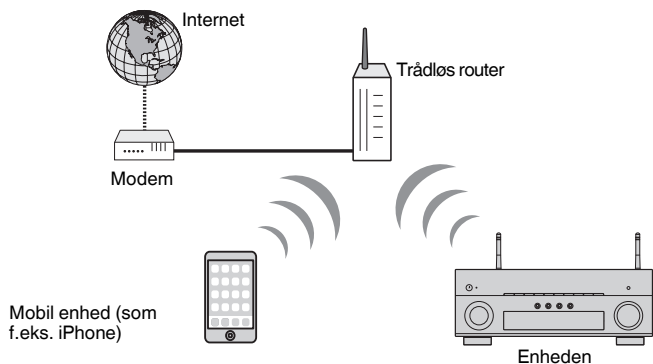

- 1** Tryk på  (modtager strøm) for at tænde enheden.
- 2** Tænd for tv'et og skift TV-indgangen for at vise video fra enheden (HDMI OUT -stik).
- 3** Tryk på SETUP.
- 4** Brug piletasterne til at vælge "Network" og tryk på ENTER.
- 5** Brug piletasterne til at vælge "Network Connection" og tryk på ENTER.
- 6** Brug piletasterne til at vælge "Wireless(Wi-Fi)" og tryk på ENTER.
- 7** Brug piletasterne til at vælge "OK" og tryk på ENTER.

Følgende tilslutningsmetoder er tilgængelige.

- "Opsætning af en trådløs forbindelse ved hjælp af WPS-knappen" (s.175)
- "Opsætning af en trådløs forbindelse ved hjælp af en iOS-enhed" (s.175)
- "Konfiguration af en trådløs forbindelse ved at vælge fra listen over tilgængelige adgangspunkter" (s.177)
- "Opsætning af en trådløs tilslutning manuelt" (s.178)
- "Opsætning af en trådløs forbindelse ved hjælp af WPS-PIN-koden" (s.180)

Opsætning af en trådløs forbindelse ved hjælp af WPS-knappen

Du kan nemt opsætte en trådløs forbindelse med ét tryk på WPS-knappen.

Opsætningsmenu

"Network" > "Network Connection" > "Wireless(Wi-Fi)"

- 1 Brug piletasterne til at vælge "WPS Button" og tryk på ENTER.**
- 2 Brug piletasterne til at vælge "NEXT" og tryk på ENTER.**
- 3 Læs instruktionerne på skærmen og tryk på WPS-knappen på den trådløse router (adgangspunkt).**
- 4 Brug piletasterne til at vælge "CONNECT" og tryk på ENTER.**

Når forbindelsen er færdig, vil "Completed" vises på frontdisplayet.

Hvis der vises "Not connected" skal du gentage processen fra trin 1, eller forsøge en anden forbindelsesmetode.

Dette fuldender netværksindstillingerne.

BEMÆRK

- Enheden kan muligvis ikke oprette forbindelse til den trådløse router (adgangspunkt) ved hjælp af WEP som krypteringsmetode. I dette tilfælde skal du prøve en anden tilslutningsmetode.
- Du kan bruge INFO (WPS) på frontpanelet. Hold INFO (WPS) nede i et par sekunder for at oprette en trådløs forbindelse, og så vises "Press WPS button on Access Point" på frontdisplayet, tryk på WPS-knappen.

Om WPS

- WPS (Wi-Fi Protected Setup) er en standard, der er oprettet af Wi-Fi Alliance, som muliggør nem opsætning af et trådløst hjemmenetværk.

Opsætning af en trådløs forbindelse ved hjælp af en iOS-enhed

Du kan oprette en trådløs forbindelse ved at anvende forbindelsesindstillingerne på iOS-enheder (iPhone/iPad/iPod touch).

Inden du fortsætter, skal du bekræfte, at din iOS-enhed er tilsluttet til en trådløs router.

BEMÆRK

- Denne proces gendanner standardindstillingerne for følgende.
 - Netværksindstillinger
 - Bluetooth-indstillinger
 - Bluetooth, USB, mediaserver og netværksindhold registreret som genveje
 - Internetradiostationer registreret til "Favoritter"
 - Kontooplysninger for netværkstjenesterne
- Du skal bruge iOS-enhed med iOS 7 eller en nyere version. (Følgende procedure er et opsætningseksempel for iOS 10.)
- Denne konfiguration fungerer ikke, hvis sikkerhedsmetoden for din trådløse router (adgangspunkt) er WEP. I dette tilfælde skal du prøve en anden tilslutningsmetode.

Opsætningsmenu

"Network" > "Network Connection" > "Wireless(Wi-Fi)"

1 Brug piletasterne til at vælge "Share Wi-Fi Settings (iOS)" og tryk ENTER.

2 Brug piletasterne til at vælge "NEXT" og tryk på ENTER.

3 Læs beskrivelsen på skærmen og vælg "NEXT" og tryk derefter på ENTER.

BEMÆRK

Når du bruger kablet netværksforbindelse, vises en advarselsmeddelelse på skærmen. Afbryd netværkskablet fra enheden, og tryk derefter på ENTER.

4 På iOS-enheden skal du vælge enheden som AirPlay-højtaleren i Wi-Fi-skærmen.

iOS 10 (eksempel på engelsk version)

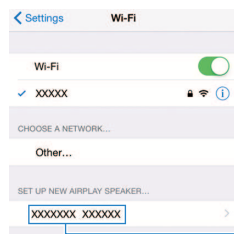

Navn på enhed

5 Vælg det netværk (adgangspunkt), som du ønsker at dele indstillingerne for, med enheden.



Når delingsprocessen er færdig, tilsluttes enheden automatisk til det valgte netværk (adgangspunkt) og "Completed" vises på frontdisplayet.

Hvis der vises "Not shared" or "Not connected" tryk ENTER for at gentage processen fra trin 1, eller forsøg en anden forbindelsesmetode.

6 Tryk på SETUP.

Dette fuldender netværksindstillingerne.

Konfiguration af en trådløs forbindelse ved at vælge fra listen over tilgængelige adgangspunkter

Du kan oprette en trådløs forbindelse ved at vælge et adgangspunkt fra listen over trådløse LAN-routere (adgangspunkter), der findes af enheden. Du skal manuelt indtaste sikkerhedsnøglen.

Opsætningsmenu

"Network" > "Network Connection" > "Wireless(Wi-Fi)"

- 1 Brug piletasterne til at vælge "Access Point Scan" og tryk på ENTER.

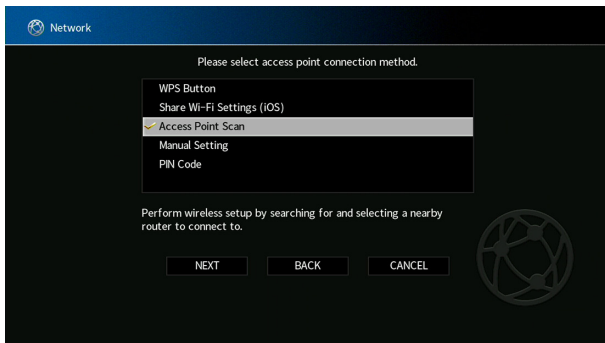

- 2 Brug piletasterne til at vælge "NEXT" og tryk på ENTER.

Efter søgning efter adgangspunkter vises listen over tilgængelige adgangspunkter på tv'et.

- 3 Brug piletasterne for at vælge det ønskede adgangspunkt og tryk på ENTER.

Et kryds sættes ved det ønskede adgangspunkt.

- 4 Brug piletasterne til at vælge "NEXT" og tryk på ENTER.

Redigeringskærmen vises.

- 5 Brug piletasterne og ENTER for at angive sikkerhedsnøglen.

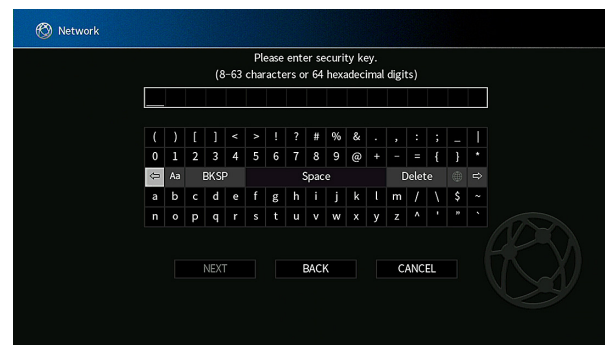

6 Når du er færdig med at indtaste tasten, skal du bruge piletasterne til at vælge "NEXT" og tryk ENTER.

Skærmen for trådløs tilslutning vises på tv'et.

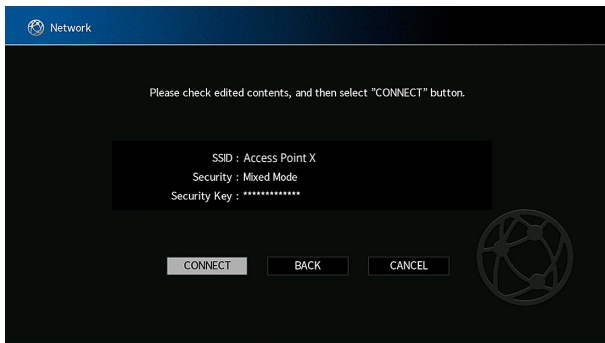

7 Brug piletasterne til at vælge "CONNECT" og tryk på ENTER for at starte forbindelsesprocessen.

Når forbindelsesprocessen afsluttes, vises "Completed" på tv-skærmen.

Hvis der vises "Not connected" skal du gentage processen fra trin 1, eller forsøge en anden forbindelsesmetode.

8 Tryk på SETUP.

Dette fuldender netværksindstillingerne.

Opsætning af en trådløs tilslutning manuelt

Du kan oprette en trådløs forbindelse ved at indtaste de nødvendige oplysninger manuelt. Du skal konfigurere SSID (netværksnavn), krypteringsmetode og sikkerhedsnøgle til dit netværk.

Opsætningsmenu

"Network" > "Network Connection" > "Wireless(Wi-Fi)"

- 1 Brug piletasterne til at vælge "Manual Setting" og tryk på ENTER.
- 2 Brug piletasterne til at vælge "NEXT" og tryk på ENTER.
Redigeringskærmen vises.
- 3 Brug piletasterne og ENTER for at indtaste SSID for adgangspunktet.

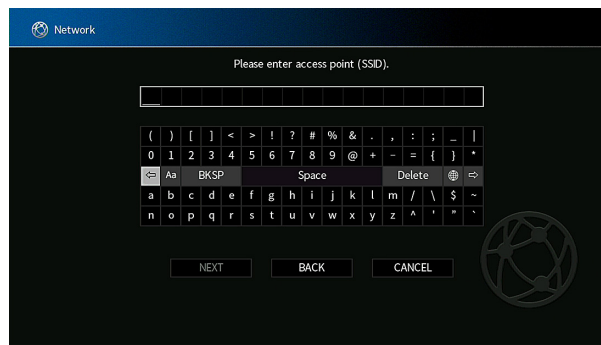

4 Når du er færdig med at indtaste tasten, skal du bruge piletasterne til at vælge "NEXT" og tryk ENTER.

5 Brug piletasterne til at vælge krypteringsmetoden.

Valgmuligheder

None, WEP, WPA-PSK(AES), Mixed Mode

BEMÆRK

Hvis du vælger "None", kan forbindelsen være usikker, fordi kommunikationen ikke er krypteret.

6 Brug piletasterne til at vælge "NEXT" og tryk ENTER.

Redigeringskærmen vises.

BEMÆRK

Hvis du vælger "None" i trin 5, er dette element ikke tilgængelig.

7 Brug piletasterne og ENTER for at angive sikkerhedsnøglen.

8 Når du er færdig med at indtaste tasten, skal du bruge piletasterne til at vælge "NEXT" og tryk ENTER.

Skærmen til manuel indstilling vises på tv'et.

9 Brug piletasterne til at vælge "CONNECT" og tryk på ENTER for at starte forbindelsesprocessen.

Når forbindelsesprocessen afsluttes, vises "Completed" på tv-skærmen.

Hvis "Not connected" vises, skal du kontrollere, at alle oplysninger er indtastet korrekt, og gentage fra trin 1.

10 Tryk på SETUP.

Dette fuldender netværksindstillingerne.

Opsætning af en trådløs forbindelse ved hjælp af WPS-PIN-koden

Du kan oprette en trådløs forbindelse ved at indtaste enhedens PIN-kode i den trådløse router (adgangspunkt). Metoden er tilgængelig, hvis den trådløse router (adgangspunkt) understøtter WPS-PIN-kode metoden.

Opsætningsmenu

"Network" > "Network Connection" > "Wireless(Wi-Fi)"

- 1 Brug piletasterne til at vælge "PIN Code" og tryk på ENTER.**
- 2 Brug piletasterne til at vælge "NEXT" og tryk på ENTER.**

Listen over tilgængelige adgangspunkter vises på tv'et.
- 3 Brug piletasterne for at vælge det ønskede adgangspunkt og tryk på ENTER.**
- 4 Brug piletasterne til at vælge "NEXT" og tryk på ENTER.**

PIN-koden for enheden vises på tv-skærmen.
- 5 Indtast enhedens PIN-kode i den trådløse router (adgangspunkt).**

For detaljer om indstillinger henvises til brugsanvisningen til den trådløse router (adgangspunkt).
- 6 Brug piletasterne til at vælge "CONNECT" og tryk på ENTER for at starte forbindelsesprocessen.**

Når forbindelsesprocessen afsluttes, vises "Completed" på tv-skærmen.

Hvis der vises "Not connected" skal du gentage processen fra trin 1, eller forsøge en anden forbindelsesmetode.
- 7 Tryk på SETUP.**

Dette fuldender netværksindstillingerne.

Video-/lydstik

HDMI-stik

Sender digital video og lyd gennem et enkelt stik. Brug af et HDMI-kabel.



BEMÆRK

- Brug et 19-bens HDMI-kabel med HDMI-logoet. Vi anbefaler at bruge et kabel, der er så kort som muligt, for at forhindre nedbrydning af signalkvaliteten.
- Enhedens HDMI-stik understøtter HDMI Control, Audio Return Channel (ARC) og 3D og 4K Ultra HD videotransmission (via output) funktioner.
- Brug et Premium High Speed HDMI-kabel eller Premium High Speed-kabel med Ethernet for at nyde 3D eller 4K Ultra HD-videoeer.

Videostik

COMPONENT VIDEO stik

Overfør videosignaler adskilt i tre komponenter: luminans (Y), krominansblåt (Pb) og krominansrød (Pr). Brug et komponent videokabel med tre stik.



VIDEO-stik

Sender analoge videosignaler. Brug et videostikkabel.

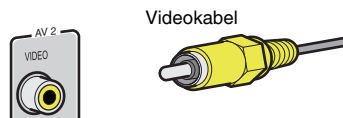

Lydstik

■ OPTISK stik

Sender digitale lydsignaler. Brug et digitalt optisk kabel. Hvis der er en beskyttelseshætte på kabelens spids, skal du fjerne den, før du bruger kablet.



Digitalt optisk kabel

■ COAXIAL-stik

Sender digitale lydsignaler. Brug et digitalt koaksialkabel.



Brug et digitalt, koaksialt kabel

■ AUDIO-stik

Sender analoge stereolydsignaler.

(Stereo L/R-stik)

Brug et stereostikkabel (RCA-kabel).

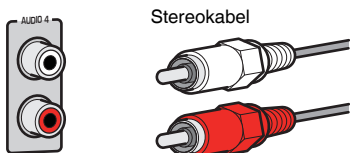

Stereokabel

(Stereo ministik)

Brug et stereo mini-stik kabel.



Stereo ministik-kabel

Brug af presence højttalere

Presence højttalernes layout

Følgende tre layoutmønstre er tilgængelige for presence højttalerne. Vælg et layoutmønster, der passer til dit lyttemiljø.

- Fronthøjde
- Overhead
- Dolby Enabled SP

BEMÆRK

- Du kan nyde Dolby Atmos, DTS: X eller Cinema DSP 3D med ethvert layoutmønster.
- Når du bruger presence højttalere, skal du konfigurere indstillingen "Layout" i menuen "Setup" for du automatisk optimerer højttalerindstillingerne (YPAO). For detaljer, se følgende:
 - "Vælger layout af presence højttalere" (s.113)

Installation af presence højttalerne i fronthøjde

Installer presence højttalerne på forvæggen (Fronthøjde).

Dette giver et naturligt lydfelt med fremragende sammenkobling af venstre, højre, top og nederste lydtrum og effektiv lydudvidelse.

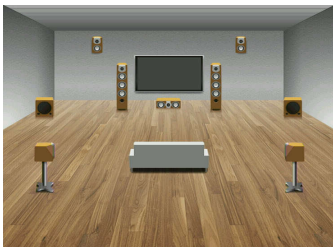

Installation af presence højttalerne i overhead placering

Installer højttalerne i loftet over lyttepositionen (Overhead).

Dette giver et naturligt lydfelt med fremragende sammenkobling af venstre, højre, top og nederste lydtrum og effektiv lydudvidelse.



FORSIGTIG

- Sørg for at bruge højttalere som er fremstillet til brug i loftet og tag foranstaltninger for at de ikke falder ned. Spørg en kvalificeret entreprenør eller forhandler om installationsarbejder.

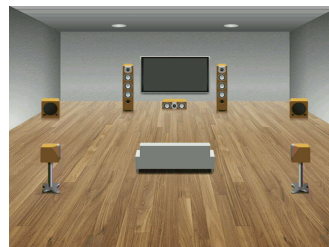

BEMÆRK

Når du installerer presence højttalere i loftet, skal du installere dem lige over lyttepositionen, eller i loftet mellem forlængerne af de forreste højttalere og lyttepositionen.

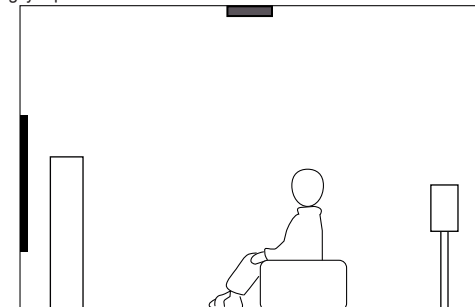
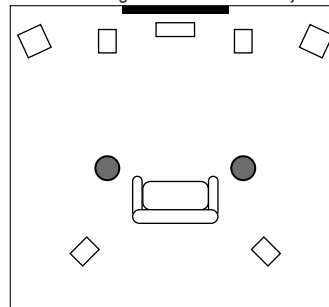

Brug af Dolby kompatible højttalere som presence højttalere

Brug Dolby kompatible højttalere som presence højttalere.

Dette bruger lyden der reflekteres fra loftet og lader dig nyde overhead lyd fra højttalere, der er placeret på samme niveau som traditionelle højttalere.

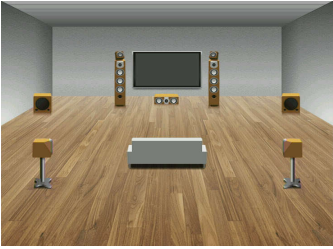

BEMÆRK

- Anbring Dolby Enabled-højttalere oven på eller i nærheden af de traditionelle fronthøjttalere.
- En Dolby aktiveret højttalerenhed kan integreres i en almindelig højttaler. For detaljer henvises til brugsanvisningen til Dolby Enabled-højttalere.

Ordliste for lydinformation

Ordliste for lydafkodningsformat

Dette er en ordliste over de tekniske termer i forbindelse med lydafkodningsformat, der bruges i denne vejledning.

Dolby Atmos

Dolby Atmos blev først introduceret i biografen og bringer en revolutionerende følelse af dimensioner og fordybelse til hjemmebiografens oplevelse. Dolby Atmos er et fleksibelt og skalerbart objektbaseret format, der gengiver lyd som uafhængige lyde (eller objekter), som kan placeres præcist og bevæge sig dynamisk i hele det tredimensionelle lytterum under afspilning. En vigtig ingrediens i Dolby Atmos er indførelsen af et højdeplan af lyd over lytteren.

Dolby Atmos Stream

Dolby Atmos indhold vil blive leveret til din Dolby Atmos aktiverede AV modtager via Dolby Digital Plus eller Dolby TrueHD på Blu-ray Disc, downloadbare filer og streaming media. En Dolby Atmos stream indeholder specielle metadata, der beskriver placeringen af lyde i rummet. Denne lyddata afkodes af en Dolby Atmos AV-modtager og skaleres for optimal afspilning via hjemmebiografens højttalersystemer af enhver størrelse og konfiguration.

Dolby Digital

Dolby Digital er et komprimeret digitalt lydformat udviklet af Dolby Laboratories, Inc., der understøtter 5.1-kanals lyd. Denne teknologi bruges til lyd på de fleste DVD-diske.

Dolby Digital Plus

Dolby Digital Plus er et komprimeret digitalt lydformat udviklet af Dolby Laboratories, Inc., der understøtter 7.1-kanals lyd. Dolby Digital Plus forbliver fuldt kompatibel med de eksisterende multikanals lydsystemer, der understøtter Dolby Digital. Denne teknologi bruges til lyd streaming-tjenester på internettet og lyd på BD (Blu-ray Disc).

Dolby Enabled højttaler

Produkter, der benytter Dolby-højttalerteknologi er et praktisk alternativ til højttalere indbygget i loftet, idet loftet over dig bruges som reflekterende overflade til gengivelse af lyd i højdeplanet over lytteren. Dolby Enabled højttalere har en unik opadvendt driver og speciel signalbehandling, der kan indbygges i en almindelig højttaler eller et fritstående højttalermodul, hvilket minimerer det generelle højttalersystemets fodaftryk, samtidig med at det giver en fordybende lytteoplevelse under Dolby Atmos og Dolby surround-afspilning.

Dolby Surround

Dolby surround er den næste generation af surround teknologi, der intelligent mixer stereo; 5.1 og 7.1 indhold til afspilning gennem dit surround højttalersystem. Dolby surround er kompatibel med traditionelle højttaler layouter samt Dolby Atmos-afspilningssystemer, der anvender højttalere i loftet eller produkter med Dolby-højttalerteknologi.

Dolby TrueHD

Dolby TrueHD er et avanceret, tabløst lydformat udviklet af Dolby Laboratories, Inc. for at tilbyde en high-definition hjemmebiografoplevelse med studiomesterens kvalitet. Dolby TrueHD kan bære op til otte kanaler med 96 kHz/24-bit audio (op til seks kanaler med 192 kHz/24-bit audio) samtidigt. Denne teknologi bruges til lyd på BD (Blu-ray Disc).

DTS 96/24

DTS 96/24 er et komprimeret digitalt lydformat, der understøtter 5,1-kanal og 96 kHz/24-bit audio. Dette format forbliver fuldt kompatibelt med de eksisterende flerkanals lydsystemer, der understøtter DTS Digital Surround. Denne teknologi bruges til musik-dvd etc.

DTS Dialog Control

DTS Dialog giver dig mulighed for at styrke dialogen. Dette kan være anvendeligt i støjende miljøer, og kan bidrage til at gøre dialogen mere forståelig. Personer med nedsat hørelse kan også drage fordel. Bemærk, at indholdsskaberne kan deaktivere brugen af denne funktion i blandingen, så DTS Dialog Control muligvis ikke altid er tilgængelig. Bemærk, at opdateringer til din AVR kan tilføje mere funktionalitet til DTS Dialog Control eller øge rækkevidden af funktionen.

DTS Digital Surround

DTS Digital Surround er et komprimeret digitalt lydformat udviklet af DTS, Inc., der understøtter 5.1-kanals lyd. Denne teknologi bruges til lyd på de fleste DVD-diske.

DTS-ES

DTS-ES giver total 6.1-kanals lyd fra 5.1-kanals kilder, der optages med DTS-ES. Denne dekode tilføjer en surround back lyd til den originale 5.1-kanals lyd. I DTS-ES Matrix 6.1-format optages en surround back lyd i surround kanalerne, og i DTS-ES Diskrete 6.1-format optages en diskret surround back kanal.

DTS Express

DTS Express er et komprimeret digitalt lydformat, der understøtter 5.1-kanals lyd og muliggør en højere kompressionshastighed end DTS Digital Surround-formatet udviklet af DTS, Inc. Denne teknologi er udviklet til lyd streaming-tjenester på internettet og sekundær lyd på BD (Blu-ray Disc).

DTS-HD High Resolution Audio

DTS-HD High Resolution Audio er et komprimeret digitalt lydformat udviklet af DTS, Inc., der understøtter 7.1-kanal og 96 kHz/24-bit lyd. DTS-HD High Resolution Audio forbliver fuldt kompatibel med de eksisterende flerkanals lydsystemer, der understøtter DTS Digital Surround. Denne teknologi bruges til lyd på de fleste BD (Blu-ray Disc).

DTS-HD Master Audio

DTS-HD Master Audio er et avanceret, lossløst lydformat, der er udviklet til at tilbyde en high definition hjemmebiografoplevelse med studioteknologi af DTS, Inc. DTS-HD Master Audio kan bære op til otte kanaler med 96 kHz/24-bit lyd (op til seks kanaler med 192 kHz/24-bit lyd) samtidigt. Denne teknologi bruges til lyd på BD (Blu-ray Disc).

DTS Neo: 6

DTS Neo: 6 muliggør 6-kanals afspilning fra 2-kanals kilder. Der er to tilstande til rådighed: "Music mode" til musikklipper og "Cinema mode" til filmklipper. Denne teknologi giver diskrete fuld båndbredde matrix-kanaler med surroundlyd.

DTS:X

DTS:X er den næste generation af objektbaseret, multidimensionel lydteknologi fra DTS. DTS:X er ikke længere bundet af kanaler og gengiver den flydende bevægelse af lyd for at skabe et utrolig rigt, realistisk og fordybende lydbillede - foran, bagved, ved siden af og over publikum - mere præcist end nogensinde før. DTS:X giver mulighed for automatisk at tilpasse lyden til højttaler layoutet, som bedst passer til rummet, fra et tv's indbyggede højttalere til et hjemmebiograf surround system til et dusin eller flere højttalere i en kommerciel biograf. Fordyb dig på www.dts.com/dtsx

DSD (Direct Stream Digital)

DSD (Direct Stream Digital) -teknologien lagrer lydsignaler på digitale lagermedier, såsom SACD (Super Audio CD'er). Signalerne gemmes ved en højfrekvent samplinghastighed (såsom 11,2 MHz). Det højeste frekvensrespons er lig med eller højere end 100 kHz, med et dynamisk område på 120 dB. Denne teknologi giver bedre lyd kvalitet end den, der bruges til cd'er.

FLAC

FLAC er et filformat til tabsfri lyd datakomprimering. FLAC er dårligere end lossy komprimerede lydformater i kompressionshastighed, men giver højere lyd kvalitet.

MP3

Et af det komprimerede digitale lydformater, der bruges af MPEG. Med psykoakustiske teknologier opnår denne komprimeringsmetode en høj kompressionshastighed. Det er rapporteret, at det er i stand til at komprimere datakvantiteten til ca. 1/10 ved at opretholde et bestemt niveau af lyd kvalitet.

MPEG-4 AAC

En MPEG-4-lydstandard. Det bruges til mobiltelefoner, bærbare lyd afspillere og audio streaming-tjenester på internettet, fordi det giver en høj komprimeringshastighed af data, samtidig med at der opnås bedre lyd kvalitet end MP3.

Neural:X

Neural: X er den nyeste downmixing / upmixing og rumlige forflytningsteknologi fra DTS. Det er indbygget i DTS: X for at give opmix af Neural: X-kodet og ikke-kodet (PCM) data. I DTS: X for AVR og Sound Bars, kan Neural: X producere op til 11.x kanaler.

PCM (Pulse Code Modulation)

PCM er et signalformat, hvorunder et analogt lyd signal digitaliseres, optages og transmitteres. Denne teknologi er grundlaget for alle andre lydformater. Denne teknologi bruges som et tabsløst lydformat kaldet Lineær PCM til lyd på en række medier, herunder CD'er.

Prøvetagningsfrekvens og kvantiseringsbit

Prøvetagningsfrekvens og kvantiseringsbit indikerer mængden af information, når et analogt audiosignal digitaliseres. Disse værdier er angivet som i følgende eksempel: "48 kHz/24-bit".

- **Samplingsfrekvens**
Samplingsfrekvens (antallet af gange signalet samples pr. sekund) kaldes samplingfrekvens. Når prøveudtagningsfrekvensen er højere, er frekvensområdet, der kan afspilles, bredere.
- **Kvantiseringsbit**
Antallet af kvantiseringsbit indikerer graden af nøjagtighed, når lyd niveauet konverteres til en numerisk værdi. Når antallet af kvantiserede bits er højere, er udtrykket af lyd niveauet mere præcist.

WAV

Windows' standardformat til lydfile, som definerer metoden til optagelse af digitale data, der indsamles ved at konvertere lyd signaler. Som standard bruges PCM-metoden (ingen komprimering), men du kan også bruge andre komprimeringsmetoder.

WMA (Windows Media Audio)

En af de komprimerede lydformater, der er udviklet af Microsoft Corporation. Med psykoakustiske teknologier opnår denne komprimeringsmetode en høj kompressionshastighed. Det er rapporteret, at det er i stand til at komprimere datakvantiteten til ca. 1/20 ved at opretholde et bestemt niveau af lyd kvalitet.

■ Ordliste for lydinformation undtagen lyd afkodningsformat

Dette er en ordliste over de tekniske termer i forbindelse med lydinformation, der anvendes i denne vejledning.

Tilslutning af to forstærkere (Bi-amp)

Ved tilslutning af to forstærkere bruges der to forstærkere til en højttaler. Når du bruger biforstærkningsforbindelsen, kører enheden både tweeter og woofer i en højttaler med de diskrete forstærkere. Som følge heraf giver diskant og woofer klart lyd signal uden forstyrrelser.

LFE (Low Frequency Effects) 0.1 kanal

Denne kanal gengiver lavfrekvente bassignaler og har et frekvensområde fra 20 Hz til 120 Hz. Denne kanal tilføjes til kanalerne for alle bånd med Dolby Digital eller DTS for at forbedre lavfrekvente lydeffekter. Denne kanal er mærket 0,1, fordi den er begrænset til kun lavfrekvent lyd.

Læbesynkronisering

Videoudgangen halter af og til bag lydudgangen på grund af kompleksiteten af signalbehandling forårsaget af en stigning i videosignalkapacitet. Læbesynkronisering er en teknik til automatisk at korrigere timingforsinkelsen mellem lyd og video output.

Ordliste med HDMI og videoplysninger

Dette er en ordliste over de tekniske termer i forbindelse med HDMI og videoinformation, der bruges i denne vejledning.

Komponentvideosignal

Med komponentvideosignalsystemet adskilles videosignalet til Y-signalet for luminans og Pb- og Pr-signalerne for krominans. Farven kan gengives mere akkurat med dette system, fordi hvert af disse signaler er uafhængige.

Composite-videosignal

Med det sammensatte videosignalsystem kombineres farve-, lysstyrke- og synkroniseringsdatasignaler og transmitteres med et enkelt kabel.

Deep Color

Deep Color er en teknologi, som HDMI-specifikationen understøtter. Deep Color øger antallet af tilgængelige farver inden for de grænser, der er defineret af RGB- eller YCbCr-farverummet. Konventionelle farvesystemer behandler farven med 8 bits. Deep Color behandler farven med 10, 12 eller 16 bits. Denne teknologi gør det muligt for HDTV og andre skærme at gå fra millioner af farver til milliarder af farver og eliminere farvebånd på skærmen så der er glidende tonalovergange og subtile graderinger mellem farver.

HDCP

HDCP (Digital indholdsbeskyttelse med høj båndbredde) er en digital kopibeskyttelsesformular, der forhindrer kopiering af digitalt indhold når det bevæger sig mellem forbindelser (f.eks. HDMI).

HDMI

HDMI (High Definition Multimedia Interface) er den verdensomspændende standardgrænseflade til digital lyd/video signal transmission. Denne grænseflade overfører både digitale lyd- og digitale videosignaler med et enkelt kabel uden tab. HDMI overholder HDCP (High-Bandwidth Digital Content Protection) og giver en sikker audio/video grænseflade. For yderligere oplysninger om HDMI, besøg HDMI hjemmeside på "<http://www.hdmi.org/>".

x.v.Color

"X.v.Color" er en teknologi, som HDMI-specifikationen understøtter. Det er et mere omfattende farverum end sRGB og tillader udtryk af farver, der ikke var hidtil muligt. Mens det forbliver kompatibel med sRGB-standardens farveskala, udvides "x.v.Color" farverummet og kan dermed producere mere levende naturlige billeder.

Ordlister over netværksoplysninger

Dette er en ordliste over de tekniske termer i forbindelse med netværksinformation, der anvendes i denne vejledning.

SSID

SSID (Service Set Identifier) er et navn, der identificerer et særligt trådløst LAN-adgangspunkt.

Wi-Fi

Wi-Fi (Wireless Fidelity) er en teknologi, som gør det muligt for et elektronisk udstyr at udveksle data eller tilslutte trådløst til internettet vha. radiobølger. Wi-Fi har den fordel, at det unødvendiggør kompleksiteten ved tilslutninger med LAN-kabler vha. trådløs forbindelse. Det er kun produkter, som gennemfører interoperabilitetsprøverne fra Wi-Fi Alliance, der kan anvende "Wi-Fi Certified"-varemærket.

WPS

WPS (Wi-Fi Protected Setup) er en standard, der er oprettet af Wi-Fi Alliance, som muliggør nem opsætning af et trådløst hjemmenetværk.

Ordlister over Yamaha teknologier

Dette er en ordliste over de tekniske termer i forbindelse med Yamaha-teknologier, der anvendes i denne vejledning.

CINEMA DSP (Digital Sound Field Processor)

Da surround sound systemer oprindeligt var designet til brug i biografteatre, opleves deres effekt bedst i et teater, der har mange højttalere designet til akustiske effekter. Da hjemmeforholdene (såsom rumstørrelse, vægmateriale og antal højttalere) kan variere så bredt, er det uundgåeligt, at der er forskelle i lyden, som du hører. Baseret på et væld af faktisk målte data giver CINEMA DSP, Yamaha's originale DSP-teknologi den audiovisuelle oplevelse af en biograf i dit eget hjem.

CINEMA DSP 3D

De faktiske målte lydområdet indeholder oplysninger om lydgrafernes højde. CINEMA DSP 3D-mode opnår gengivelsen af den nøjagtige højde af lydbillederne, så den skaber de nøjagtige og intensive 3D-lydfelter i et lytterum.

Compressed Music Enhancer (Komprimeret musikfremhæver)

Compressed Music Enhancer-funktionen kompenserer for manglende harmoniseringer i komprimerede musikformater (som f.eks. MP3). Som et resultat heraf giver denne teknologi en forbedret ydelse af hele lydsystemet.

SILENT CINEMA

Yamaha har udviklet en naturlig, realistisk DSP-algoritme med lydeffekter til hovedtelefoner. Der er defineret parametre for hovedtelefoner for hvert lydprogram for at opnå nøjagtige gengivelser af alle lydprogrammer ved brug af hovedtelefoner.

Virtual CINEMA DSP

Virtual CINEMA DSP gør det muligt for systemet at skabe lydfeltet fra surroundhøjttalere med venstre og højre højttalere. Selvom surroundhøjttalere ikke er tilsluttet, skaber enheden et realistisk lydfelt i et lytterum.

Virtual CINEMA FRONT

Virtual CINEMA FRONT gør det muligt for systemet at skabe lydfeltet fra surroundhøjttalere med front surround højttalere. Selvom surroundhøjttalere er placeret frontalt, skaber enheden et realistisk lydfelt i et lytterum.

Virtual Presence Speaker (VPS)

Virtual Presence Speaker gør det muligt for systemet at reproducere højden af 3D-lydfeltet virtuelt uden presence højttalere. Selvom presence højttalere ikke er tilsluttet, skaber enheden det realistiske lydfelt i et lytterum.

Virtual Surround Back Speaker (VSBS)

Virtual Surround Back Speaker gør det muligt for systemet at gengive lydfeltet fra surround back højttalerne med surround højttaler. Selvom surround back højttalerne ikke er tilsluttet, giver enheden en dybde til det bageste lydfelt på CINEMA DSP.

YPAO (Yamaha Parametric room Acoustic Optimizer)

Funktionen Yamaha Parametric room Acoustic Optimizer (YPAO), detekterer højttalerforbindelser, måler afstanden fra dem til din(e) lytteposition(er), og optimerer derefter automatisk højttalerindstillingerne, så som lydstyrke-balance og akustiske parametre, tilpasset dit lokale.

Understøttede udstyr og filformater

Understøttede Bluetooth®-enheder

Følgende Bluetooth-enheder kan bruges af enheden.

- Bluetooth-enheder, der understøtter A2DP, kan bruges.
- Brug af alle Bluetooth-enheder kan ikke garanteres.

Understøttede USB-enheder

Følgende USB-enheder kan bruges af enheden.

- Denne enhed er kompatibel med USB-hukommelsesenheder, der er i FAT16 eller FAT32-format.
Tilslut ikke andre typer USB-enheder.
- USB-udstyr med kryptering kan ikke anvendes.
- Brug af alle USB-enheder kan ikke garanteres.

Understøttede AirPlay-enheder

Denne AV-modtager er kompatibel med AirPlay 2. Der kræves iOS 11.4 eller senere.

Understøttede filformater

Følgende filformater kan anvendes af enheden.

Fil	Samplingsfrekvens (kHz)	Kvantiserings bit (bit)	Bithastighed (kbps)	Antal kanaler	Understøttelse af mellemrumsfri afspilning
WAV *	32/44,1/48/ 88,2/96/ 176,4/192	16/24/32	-	2	✓
MP3	32/44,1/48	-	8 til 320	2	-
WMA	32/44,1/48	-	8 til 320	2	-
MPEG-4 AAC	32/44,1/48	-	8 til 320	2	-
FLAC	32/44,1/48/ 88,2/96/ 176,4/192	16/24	-	2	✓
ALAC	32/44,1/48/ 88,2/96	16/24	-	2	✓
AIFF	32/44,1/48/ 88,2/96/ 176,4/192	16/24/32	-	2	✓
DSD	2,8 MHz/ 5,6 MHz/ 11,2 MHz	1	-	2	-

* Kun lineært PCM-format. 32 bit float-filer kan ikke afspilles.

- De spilbare filformater varierer afhængigt af software installeret på medieservere (PC/NAS). Se brugervejledningen til server software for at få flere oplysninger.
- DRM (Digital Rights Management) kan ikke afspilles.

Videosignalstrøm

Videosignalstrøm

Videosignaler, der indføres fra en videoenhed til enheden, udsendes til et TV som følger.

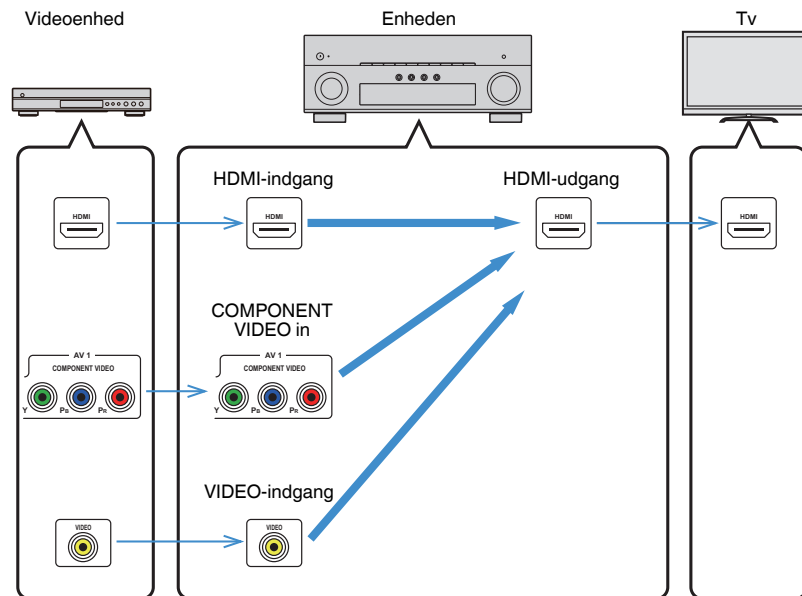

Video konverteringstabel

Video konverteringstabel vises som følger.

BEMÆRK

- Du kan vælge opløsningen og billedformatet, der anvendes til HDMI-output videobehandling i "Video Mode" i menuen "Setup". For detaljer, se følgende:
 - "Indstilling af brugen af videosignalbehandling" (s.129)
- Enheden konverterer ikke 480-line og 576-linjers videosignaler ombytteligt.

	Opløsning	HDMI-udgang					
		480i/ 576i	480p/ 576p	720p	1080i	1080p	4K
HDMI-indgang	480i/576i	→	→	→	→	→	→
	480p/576p		→	→	→	→	→
	720p			→	→	→	→
	1080i			→	→	→	→
	1080p/50, 60 Hz			→	→	→	→
	1080p/24 Hz					→	→
	4K						→
COMPONENT VIDEO in	480i/576i	→	→	→	→	→	→
VIDEO-indgang	480i/576i	→	→	→	→	→	→

→: Tilgængelig

Yderligere oplysninger om HDMI

HDMI-kontrol og synkroniserede operationer

HDMI-kontrol gør det muligt for dig at betjene eksterne enheder via HDMI. Hvis du tilslutter et tv, der understøtter HDMI Control til enheden med et HDMI-kabel, kan du styre enheden (f.eks. strøm og lydstyrke) med fjernbetjeningen. Du kan også styre eksterne enheder (f.eks. HDMI Control-kompatible BD/DVD-afspillere), der er tilsluttet enheden med et HDMI-kabel.

Mulige handlinger via tv'ets fjernbetjening

- Standby
- Lydstyrkekontrol inklusive lydløs
- Skifter til lyd fra tv'et, når tv-indgangen skifter til sin indbyggede tuner
- Skifter til input video/audio fra den valgte afspilningsenhed
- Skift mellem lydudgangsenheder (enheden eller tv-højttaleren)

(Eksempel)

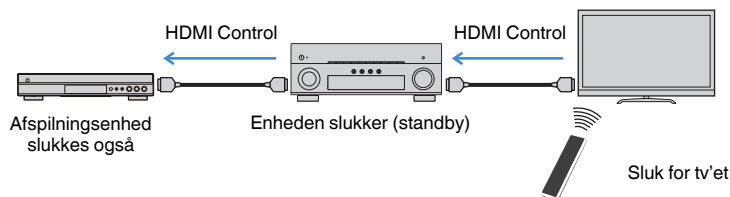

Mulige handlinger via enhedens fjernbetjening

- Start afspilning på afspilningsenheden og tænd tv'et med et scenevalg
- Skifter tv-indgangen for at vise menuen "Setup" (når SETUP trykkes)
- Styling af den eksterne enhed, hvorfra video vises på tv'et (afspilnings- og menuoperationer)
- Styling af TV'et, når du vælger TV-lydindgang, der er indstillet til "TV Audio Input" i menuen "Setup"
- Styling af TV'et med (RED/GREEN/YELLOW/BLUE) tasterne på fjernbetjeningen, når "TV Control" er indstillet til farvetaster

(Eksempel)

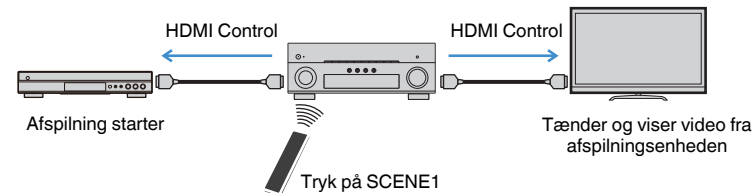

BEMÆRK

- HDMI Control fungerer muligvis ikke ordentligt.
- For detaljer om scenevalg, se følgende:
 - "Valg af en registreret scene" (s.89)
- For detaljer om tv-lydindgang, se følgende:
 - "Indstilling af lydstikket, der bruges til tv-lydindgang" (s.130)
- For detaljer om funktionerne for RED/GREEN/YELLOW/BLUE tasterne, se følgende:
 - "Indstilling af enhedens funktioner for RED/GREEN/YELLOW/BLUE taster på fjernbetjeningen" (s.147)

Hvis du vil bruge HDMI-kontrol, skal du konfigurere følgende HDMI-kontrollink efter at have tilsluttet tv'et og afspilningsenheder.

For detaljer om indstillinger og betjening af tv'et, se brugsanvisningen til tv'et.

BEMÆRK

Denne opsætning er nødvendig, hver gang du tilføjer en ny HDMI Control-kompatibel enhed til dit system.

- 1 Tænd for enheden, tv og afspilningsenheder.**
- 2 Aktivér HDMI Control-funktionen på enhed, TV og HDMI Control-kompatible afspilningsenheder (f.eks. BD/DVD-afspillere).**

For at aktivere HDMI Control funktion på enheden, sæt "HDMI Control" i menuen "Setup" til "On", og indstil derefter de relaterede emner ("TV Audio Input", "Standby Sync" og "ARC"). For detaljer, se følgende:

 - "Indstilling af brug af HDMI-kontrol" (s.130)
- 3 Sluk for fjernsynets hovedstrøm, og sluk derefter for apparatet og afspilningsenhederne.**
- 4 Tænd for enheden og afspilningsenhederne, og tænd derefter for tv'et.**

- 5 Skift TV-indgangen for at vise videoen fra enheden.**
- 6 Kontroller, at indgangen, som afspilningsenheden er tilsluttet til på enheden, er valgt.**

Vælg inputkilden manuelt, hvis det ikke er tilfældet.
- 7 Kontrollér, at videoen fra afspilningsenheden vises på tv'et.**
- 8 Kontroller, at apparatet er synkroniseret korrekt med tv'et ved at slukke for tv'et eller justere tv-lydstyrken med fjernbetjeningen til fjernsynet.**

BEMÆRK

- Hvis HDMI Control ikke fungerer korrekt, kan problemet løses ved at slukke og tænde afspilningsenheden igen, eller ved at tage stikket ud af stikkontakten og tilslutte det igen. HDMI-styringen fungerer muligvis ikke korrekt, hvis antallet af tilsluttede enheder overstiger grænsen. I så fald skal du deaktivere HDMI Control på enheder, der ikke er i brug.
- Hvis enheden ikke er synkroniseret med tv'ets strømforsyning, skal du kontrollere prioriteten for lydoutputindstillingen på tv'et.
- Vi anbefaler, at du bruger et tv og afspilningsenheder fra samme producent, så HDMI-kontrol fungerer mere effektivt.

Audio Return Channel (ARC)

ARC giver dig mulighed for at indsende tv-lyd til enheden med HDMI-kablet, der overfører videosignalet til tv'et.

Kontrollér følgende efter HDMI Control -indstillingerne.

BEMÆRK

For flere oplysninger om HDMI Control indstillingerne, se følgende:

- "HDMI-kontrol og synkroniserede operationer" (s.191)

- 1 Vælg et tv-program med fjernbetjeningen til fjernsynet.**
- 2 Kontroller, at inputkilden til enheden automatisk skiftes til "AUDIO1" og tv-lyden afspilles på enheden.**

Hvis du ikke kan høre tv-lyd, skal du kontrollere følgende:

- "ARC" i menuen "Setup" er sat til "On". For detaljer, se følgende:
 - "Indstilling af brug af ARC" (s.130)
- HDMI-kablet er tilsluttet til det ARC-kompatible HDMI-stik (HDMI-stikket mærket "ARC") på tv'et.

Visse HDMI-stik på tv'et er ikke kompatibelt med ARC. For nærmere oplysninger henvises til brugsanvisningen til tv'et.

BEMÆRK

- Hvis lyden afbrydes, mens du bruger ARC, skal du indstille "ARC" i den "Setup" til "Off" og bruge et digitalt optisk kabel til at indsende TV-lyd til enheden. For detaljer, se følgende:
 - "Indstilling af brug af ARC" (s.130)
 - "OPTISK stik" (s.182)
- Når du bruger ARC, skal du tilslutte et tv med et HDMI-kabel, der understøtter ARC.
- "AUDIO1" er indstillet som tv-lydindgang på fabrikken. Hvis du har tilsluttet en ekstern enhed til AUDIO 1-stikkene, skal du bruge "TV Audio Input" i den "Setup" for at ændre indstillingen til TV-lydindgang. For at bruge SCENE -funktionen skal du også ændre indtastningsindstillingen for SCENE (7). For detaljer, se følgende:
 - "Indstilling af lydstikket, der bruges til tv-lydindgang" (s.130)
 - "Registrering af en scene" (s.91)

HDMI signalkompatibilitet

Bekræft det følgende HDMI-signal, der bruges af enheden.

- Når der afspilles kopibeskyttet CPPM-dvd-lyd, udsendes der muligvis ikke video-/lydsignaler afhængigt af dvd-afspillertypen.
- Enheden er ikke kompatibel med HDCP-inkompatible HDMI- eller DVI-enheder. For detaljer henvises til brugsanvisningen for hver enhed.
- For at afkode lydbitstrømssignaler på enheden skal du indstille afspilningsenheden på passende vis, således at enheden udsender bitstream-lydsignalerne direkte (afkoder ikke bitstream-signalerne på afspilningsanordningen). For detaljer henvises til brugsanvisningen til afspilningsenheden.
- Hvis afspilningsenheden kan afkode bitstream lydsignaler fra lydcommentarer, kan du afspille lydkilderne med lydcommentarerne blandet i ved hjælp af digital lydindgang (OPTICAL eller COAXIAL stik). For detaljer henvises til brugsanvisningen til afspilningsenheden. Enheden er ikke kompatibel med lydcommentarer til BD, som f.eks. lydindhold, der er hentet fra internettet.

Varemærker

Varemærker

De varemærker, der anvendt i denne vejledning, er som følger.

 **DOLBY ATMOS™**

Produceret under licens fra Dolby Laboratories. Dolby, Dolby Atmos, Dolby Surround, Dolby Vision og dobbelt-D-symbolet er varemærker tilhørende Dolby Laboratories.



For DTS patenter, se <http://patents.dts.com>. Fremstillet under licens fra DTS, Inc. DTS, Symbol, DTS i kombination med symbolet DTS: X og DTS: X logoet er registrerede varemærker eller varemærker tilhørende DTS, Inc. i USA og / eller andre lande. © DTS, Inc. Alle rettigheder forbeholdes.



Denne AV-modtager er kompatibel med AirPlay 2. Der kræves iOS 11.4 eller senere.

Brug af arbejderne med Apple-mærkat betyder, at et tilbehør er blevet designet til at fungere specifikt med teknologien angivet på mærkatet, og at det er blevet certificeret af udviklerne til at leve op til ydelsesstandarderne fra Apple.

Apple, AirPlay, Apple TV, Apple Watch, iPad, iPad Air, iPad Pro, iPhone, Lightning og iTunes er varemærker tilhørende Apple Inc. registreret i USA og andre lande.

App StoreSM

App Store er et tjenestemærke tilhørende Apple Inc.



Betegnelserne HDMI, HDMI Logo og High Definition Multimedia Interface er varemærker eller registrerede varemærker tilhørende HDMI Licensing LLC i USA og andre lande.

x.v.ColorTM

"x.v.Color" er et varemærke tilhørende Sony Corporation.

COMPATIBLE
DOLBY
VISION

WindowsTM

Windows er et registreret varemærke tilhørende Microsoft Corporation i USA og andre lande.

Internet Explorer, Windows Media Audio og Windows Media Player er enten registrerede varemærker eller varemærker tilhørende Microsoft Corporation i USA og/eller andre lande.

AndroidTM

Google PlayTM

Android og Google Play er varemærker tilhørende Google Inc.



Wi-Fi CERTIFIEDTM-logoet og Wi-Fi Protected Setup er certificeringsmærker tilhørende Wi-Fi Alliance[®].

Wi-Fi, Wi-Fi CERTIFIED, Wi-Fi Protected Setup og WPA2 er registrerede varemærker eller varemærker tilhørende Wi-Fi Alliance[®].



Bluetooth[®]-ordmærket og logoerne er registrerede varemærker ejet af Bluetooth SIG, Inc. og enhver brug af sådanne mærker af Yamaha Corporation er under licens.



Digital Audio Broadcasting



Digital Audio Broadcasting

(Til Storbritannien, Europa, Rusland, Mellemøsten og Australien modeller)

Enheden understøtter DAB/DAB + tuning.

SILENTTM CINEMA

"SILENT CINEMA" er et varemærke tilhørende Yamaha Corporation.



MusicCast er et varemærke eller registreret varemærke tilhørende Yamaha Corporation.



Yamaha Eco-Label er et mærke, der certificerer produkter med høj miljøpræstation.

Google Noto skrifttyper

Dette produkt bruger følgende skrifttyper.

Copyright © June 2015, Google (<https://www.google.com/get/noto/#sans-lgc>), with Reserved Font Name Noto Sans Version 1.004.

Copyright © June 2015, Google (<https://www.google.com/get/noto/help/cjk/>), with Reserved Font Name Noto Sans CJK Version 1.004.

Denne skrifttypesoftware er licenseret under SIL Open Font License, Version 1.1.

Denne licens er tilgængelig med en FAQ på: <http://scripts.sil.org/OFL>

Forklaringer vedrørende GPL

Dette produkt anvender GPL/LGPL open-source-software i visse sektioner. Du har kun ret til at indhente, duplikere, modificere og viderefordre denne open-source kode. For information om GPL/LGPL open-source-software, hvordan du indhenter den og GPL/LGPL-licensen skal du se Yamaha Corporation-websitet (<http://download.yamaha.com/sourcecodes/musiccast/>).

Licenser

For oplysninger om licenser til tredjeparts software i dette produkt se følgende.

[http://\(IP address of this product*\)/licenses.html](http://(IP address of this product*)/licenses.html)

* IP -adressen til dette produkt er kontrolleret med MusicCast CONTROLLER.

Specifikationer

Enhedens specifikationer er som følger.

Inputstik

Analog lyd

- Lyd x 5 (inklusive PHONO, AUX)

Digital lyd (Understøttede frekvenser: 32 kHz til 96 kHz)

- Optisk x 2
- Koaksial x 2

Video

- Komponent x 1
- Composite x 1

HDMI-input

- HDMI x 7

Andre jackstik

- USB x 1 (USB2.0)
- NETWORK (kablet) x 1 (100Base-TX/10Base-T)

Outputstik

Analog lyd

- Speaker Out x 9 (7 kanaler) (FRONT L/R, CENTER, SURROUND L/R, EXTRA SP 1 L/R^{*1}, EXTRA SP 2 L/R^{*2})

*1 Bemærk: Tildeling er mulig [F.PRESENCE, ZONE2]

*2 Bemærk: Tildeling er mulig [SURROUND BACK, ZONE2, Bi-AMP]

- Pre Out x 7 (FRONT L/R, CENTER, SURROUND L/R, SURROUND BACK L/R)
- Subwoofer Out x 2 (mono x 2)
- ZONE2 OUT x 2 (L/R)
- Headphone x 1

HDMI-udgang

- HDMI OUT x 2

Andre jackstik

- YPAO MIC x 1
- REMOTE IN x 1
- REMOTE OUT x 1
- TRIGGER OUT x 1
- RS-232C x 1

HDMI

HDMI-funktioner:

- 4K UltraHD-video (inklusive 4K/60, 50Hz 10/12bit), 3D Video, ARC (Audio Return Channel), HDMI Control (CEC), Automatisk læbesynkronisering, Deep Color, "x.v.Color", HD-lydafspilning, valgbar HDMI-indgang i HDMI-standbytilstand, 21: 9 billedforhold, BT.2020-kolorimetri, HDR-kompatibel

Videoformat (Repeater Mode)

- VGA
- 480i/60 Hz
- 576i/50 Hz
- 480p/60 Hz
- 576p/50 Hz
- 720p/60 Hz, 50 Hz
- 1080i/60 Hz, 50 Hz
- 1080p/60 Hz, 50 Hz, 30 Hz, 25 Hz, 24 Hz
- 4K/60Hz, 50Hz, 30 Hz, 25 Hz, 24 Hz

Lydformat

- Dolby Atmos
- Dolby TrueHD
- Dolby Digital Plus
- Dolby Digital
- DTS:X
- DTS-HD Master Audio
- DTS-HD High Resolution Audio
- DTS Express
- DTS
- DSD 2-ch til 6-ch (2,8 MHz)
- PCM 2-ch til 8-ch (Max. 192 kHz/24-bit)

Indholdsbeskyttelse: HDCP 2.2/2.3 kompatibel

Link-funktion: Understøtter CEC

TUNER

Analog tuner

- [Modeller i Storbritannien, Europa, Rusland og Mellemøsten] DAB/FM med Radio Data System x 1 (TUNER)
- [Australien model] DAB/FM x 1 (TUNER)
- [Andre modeller] FM/AM x 1 (TUNER)

USB

Fungerer med masselagringsklasse USB-hukommelse

Strømforsyningskapacitet: 1,0 A

Bluetooth

Sink-funktion

- Kildeenhed til AVR (f.eks. smartphone/tablet)
- Understøttet profil
 - A2DP, AVRCP
- Understøttet codec
 - SBC, AAC

Kildefunktion

- AVR til Sink-enhed (f.eks. Bluetooth hovedtelefon)
- Understøttet profil
 - A2DP, AVRCP
- Understøttet codec
 - SBC

Kan afspille/stoppe drift fra Sink-eeenhed

Bluetooth-version

- Ver. 4.2

Trådløs udgang

- Bluetooth klasse 2

Maksimal kommunikationsafstand

- 10 m uden interferens

Netværk

Pc-klientfunktion

AirPlay-understøttet

Internetradio

Wi-Fi funktion

- Fungerer med WPS ved hjælp af PIN-metode og Push-Button-Metode
- Kan deles med iOS-enheder via trådløs forbindelse
- Tilgængelige sikkerhedsmetoder: WEP, WPA2-PSK (AES), Blandet tilstand, Ingen
- Trådløse LAN-standarder: IEEE 802.11 a/b/g/n/ac*

* Kun kommunikationskanal med båndbredde på 20 MHz

Kompatible dekoderformater

Dekoderformat

- Dolby Atmos
- Dolby TrueHD, Dolby Digital Plus
- Dolby Digital
- DTS:X
- DTS-HD Master Audio, DTS-HD High Resolution Audio, DTS Express
- DTS, DTS 96/24, DTS-ES Matrix 6.1, DTS-ES Discrete 6.1

Efterdekodeformat

- Dolby Surround
- DTS Neo: 6 Music, DTS Neo: 6 Cinema
- Neural:X

Lydsektion

Nominel udgangseffekt (2-kanalsdrevet)

- [Alle modeller] (20 Hz til 20 kHz, 0,06% THD, 8 Ω)
 - Front L/R 100 W+100 W
- [USA. og Canada modeller] (1 kHz, 0,9% THD, 8 Ω)
 - Front L/R 110 W+110 W
 - Center 110 W
 - Surround L/R 110 W+110 W
 - Surround Back L/R 110 W+110 W

Nominel udgangseffekt (1-kanalsdrevet)

- [Alle modeller] (1 kHz, 0,9% THD, 8 Ω)
 - Front L/R, Center, Surround L/R, Surround Back L/R 130 W/ch
- [Modeller i Storbritannien, Europa, Rusland og Mellemøsten] (1 kHz, 0,9% THD, 4 Ω)
 - Front L/R 160 W/ch

Maksimal effektiv udgangseffekt (1-kanalsdrevet)

- (1 kHz, 10% THD, 8 Ω)
 - Front L/R, Center, Surround L/R, Surround Back L/R 160 W/ch
- (1 kHz, 10% THD, 6 Ω)
 - Front L/R, Center, Surround L/R, Surround Back L/R 160 W/ch

Dynamic Power (IHF)

- Front L/R (8/6/4/2 Ω) 130/170/195/240 W

Dæmpningsfaktor

- Front L/R, 20 Hz til 20 kHz, 8 Ω 100 eller mere

Inputfølsomhed/inputimpedans	
• PHONO (1 kHz, 100 W/8 Ω)	3,5 mV/47 kΩ
• AV 2 etc. (1 kHz, 100 W/8 Ω)	200 mV/47 kΩ

Maksimalt indgangssignal	
• PHONO (1 kHz, 0,1% THD)	60 mV
• AV 2 etc. (1 kHz, 0,5% THD, effekt aktiv)	2,3 V

Outputniveau/outputimpedans	
• PRE OUT	
– Front L/R	1 V/2,7 kΩ
– Center	1 V/1,7 kΩ
– Surround L/R	1 V/1,7 kΩ
– Surround Back L/R	1 V/1,6 kΩ
• SUBWOOFER	1 V/1,2 kΩ
• ZONE2 OUT	470 mV/1,7 kΩ

Maksimalt udgangsniveau	
• PRE OUT	1,6 V

Hovedtelefonstik Nominel udgang/impedans	
• AV 2 etc. (1 kHz, 50 mV, 8 Ω)	100 mV/560 Ω

Frekvenssvar	
• AV 2 etc. til front (10 Hz til 100 kHz)	+0/-3 dB

RIAA Equalization Deviation	
• PHONO	0±0,5 dB

Total Harmonic Distortion	
• PHONO til front (20 Hz til 20 kHz, 10 V)	0,02% eller mindre
• AV 2 etc. til front (Pure Direct) (20 Hz til 20 kHz, 50 W, 8 Ω)	0,06% eller mindre

Signal/støj-forhold (IHF-A-netværk)	
• PHONO (Input Shorted 35 mV, Front Speaker Out)	96 dB eller mere
• AV 2 etc. (Pure Direct) (Input 1 kΩ Shorted, Speaker Out)	110 dB eller mere

Resterende støj (IHF-A-netværk)	
• Front L/R (højtaler ud)	150 µV eller mindre

Kanaladskillelse	
• PHONO (Input Shorted, 1 kHz/10 kHz)	60 dB/55 dB eller mere
• AV 2 etc. (Input 1 kΩ Shorted, 1 kHz/10 kHz)	70 dB/50 dB eller mere

Lydstyrkekontrol	
• Hovedzone	MUTE, -80 dB til +16,5 dB (0,5 dB trin)
• Zone2	MUTE, -80 dB til +10,0 dB (0,5 dB trin)

Tonekontrolegenskaber	
• Bass Boost/Cut	±6 dB/0,5 dB trin ved 50 Hz
• Bass Turnover	350 Hz
• Treble Boost/Cut	±6 dB/0,5 dB trin ved 20 kHz
• Treble Turnover	3,5 kHz

Filteregenskaber	
(fc=40/60/80/90/100/110/120/160/200 Hz)	
• H.P.F. (Front, Center, Surround, Surround Back)	12 dB/oct.
• L.P.F. (Subwoofer)	24 dB/oct.

Videoafsnit

Videosignaltipe	NTSC/PAL/SECAM
-----------------	----------------

Videosignalniveau	
• Komposit	1 Vp-p/75 Ω
• Komponent	
– Y	1 Vp-p/75 Ω
– Pb/Pr	0,7 Vp-p/75 Ω

Video maks. indgangsniveau	1,5 Vp-p eller mere
----------------------------	---------------------

FM-afsnit

Tuninginterval	
• [Modeller i USA og Canada]	87,5 MHz til 107,9 MHz
• [Generelle modeller og Asien, Taiwan, Brasilien, Mellem- og Sydamerika modeller]	87,5/87,50 MHz til 108,0/108,00 MHz
• [Modeller i Storbritannien og Europa]	87,50 MHz til 108,00 MHz
• [Andre modeller]	87,50 MHz til 108,00 MHz

50 dB Quiet Sensitivity (IHF, 1 kHz, 100 % MOD.)	
• Monaural	3 µV (20,8 dBf)

Signal/støj-forhold (IHF)	
• Monaural	69 dB
• Stereo	67 dB
Harmoniforvrængning (IHF, 1 kHz)	
• Monaural	0,5%
• Stereo	0,6%
Antenneinput	75 Ω ubalanceret

AM sektion (undtagen for Storbritannien, Europa, Rusland, Mellemøsten og Australien modeller)

Tuninginterval	
• [Modeller i USA og Canada]	530 kHz til 1710 kHz
• [Generelle modeller og Asien, Taiwan, Brasilien, Mellem- og Sydamerika modeller]	530/531 kHz til 1710/1611 kHz
• [Andre modeller]	531 kHz til 1611 kHz

DAB sektion (Storbritannien, Europa, Rusland, Mellemøsten og Australien modeller)

Tuninginterval	174 MHz til 240 MHz (Band III)
Understøtter lydformat	MPEG 1 Layer II/MPEG-4 HE-AAC v2
Antenne	75 Ω ubalanceret

Generelt

Strømforsyning	
• [Modeller i USA og Canada]	120 V vekselstrøm, 60 Hz
• [Modeller i Brasilien og Mellem- og Sydamerika]	AC110 til 120/220 til 240 V, 50/60 Hz
• [Taiwan-model]	AC110 til 120/220 til 240 V, 50/60 Hz
• [Kina-model]	220 V vekselstrøm, 50 Hz
• [Korea-model]	220 V vekselstrøm, 60 Hz
• [Australien model]	240 V vekselstrøm, 50 Hz
• [Modeller i Storbritannien, Europa, Rusland og Mellemøsten]	230 V vekselstrøm, 50 Hz
• [Asien og generelle modeller]	220 til 240 V vekselstrøm, 50/60 Hz

Strømforbrug	
• [Modeller i USA og Canada]	400 W
• [Generelle modeller og Asien, Taiwan, Brasilien, Mellem- og Sydamerika modeller]	270 W
• [Andre modeller]	300 W

Strømforbrug i standby	
• HDMI Control Off, Standby Through Off	0,1 W
• HDMI Control On, Standby Through On (ingen signaler)	0,8 W
• HDMI Control On, Standby Through Auto (intet signal og ingen HDMI CEC til 8 timer)	0,4 W
• Network Standby On	
– Kablet	1,3 W
– Trådløst (Wi-Fi)	1,4 W
– Bluetooth	1,4 W
• HDMI Control On, Standby Through On (ingen signaler), Network Standby On	
– Trådløst (Wi-Fi)	2,0 W

Maksimalt strømforbrug	
• [Kun generelle modeller og Asien, Taiwan, Brasilien, Mellem- og Sydamerika modeller]	590 W

Mål (B x H x D)	
• [Kina, Storbritannien, Europa, Rusland og Mellemøsten modeller]	435 x 171 x 382 mm
• [Andre modeller]	435 x 171 x 380 mm

Referencemål (med trådløs-antenne rejst op)

* Inklusive ben og fremspring

- [Kina, Storbritannien, Europa, Rusland og Mellemøsten modeller] 435 x 248 x 382 mm
- [Andre modeller] 435 x 248 x 380 mm

Vægt

11,0 kg

* Indholdet i denne vejledning gælder for de seneste specifikationer i henhold til udgivelsesdatoen. For at få den seneste vejledning skal du besøge Yamaha-websiden og derefter downloade vejledningsfilen.

Standardindstillinger

Standardindstillinger i indstillingsmenuen

Standardindstillingerne i menuen "Option" er som følger.

Tone Control	Treble, Bass Bypass (0,0 dB)
* Når både "Treble" og "Bass" er 0,0 dB, vises "Bypass".	
YPAO Volume	
• YPAO Volume	Off
• Adaptive DRC	Off
Dialogue	
• Dialogue Level	0
• DTS Dialogue Control	0
• Dialogue Lift	0
(Denne indstilling er kun tilgængelig, når et af lydprogrammerne (undtagen 2ch Stereo og 7ch Stereo) vælges, når der bruges højttalere eller Virtual Presence Speaker (VPS).)	
Lipsync	0 ms
Enhancer	
– TUNER, (netværkskilder), AirPlay, SERVER, NET RADIO, Bluetooth, USB	On
– Andre	Off
Volume Trim	
• Input Trim	0,0 dB
• Subwoofer Trim	0,0 dB
Extra Bass	Off
Video Processing	
• Video Mode	Direct

Video Out	Off
Shuffle / Repeat	
• Shuffle	Off
• Repeat	Off
FM Mode	Stereo

Standardindstillinger i opsætningsmenuen

Standardindstillingerne i menuen "Setup" er som følger.

Speaker

Power Amp Assign	Basic
Configuration	
• Front	Small
• Center	Small
• Surround	Small
– Layout	Rear
• Surround Back	Small
• Front Presence	Small
– Layout	Front Height
• Crossover	80 Hz
• Subwoofer	Use
– Phase	Normal
Distance	3,00 m (10,0 fod)
Level	0,0 dB
Parametric EQ	Through
Test Tone	Off
YPAO Result	
• Result	-

Sound

Information	-
Lipsync	
• Delay Enable	Enable
• Auto/Manual Select	Auto
• Adjustment	0 ms
DSP Parameter	-
Surround Decoder	
• Decode Type	Auto
• Center Spread	Off
• Center Image	0,3
7ch Stereo	
• Level	0
• Front / Rear Balance	0
• Left / Right Balance	0
• Height Balance	5
• Monaural Mix	Off
Dynamic Range	Maximum
Volume	
• Max Volume	+16,5 dB
• Initial Volume	Off
Adaptive DSP Level	On
Virtual Speaker	
• VSBS	On
Scene	
Scene Setting	-
Scene Rename	-

Video/HDMI

Information	-
Video Mode	
• Video Mode	Direct
• Resolution	Auto
• Aspect	Through
HDMI Control	
• HDMI Control	Off
• TV Audio Input	AUDIO1
• ARC	On
• Standby Sync	Auto
HDMI Audio Output	
• HDMI OUT1	Off
• HDMI OUT2	Off
HDCP Version	
• HDMI 1-7	Auto
HDMI Standby Through	Off
Network	
Information	-
Network Connection	Wired
IP Address	
• DHCP	On
Network Standby	Auto
MAC Address Filter	
• Filter	Off
DMC Control	Enable
AirPlay Volume Interlock	Limited
Network Name	-
MusicCast Link Power Interlock	Off

Bluetooth

Bluetooth	On
Audio Receive	
• Disconnect	-
• Bluetooth Standby	On
Audio Send	
• Transmitter	Off
• Device Search	-
Multi Zone	
Information	-
Zone2	
• Volume	Variable
• Max Volume	+10,0 dB
• Initial Volume	Off
• Audio Delay	0 ms
• Monaural	Off
• Enhancer	On
• Tone Control	Auto
• Extra Bass	Off
• Left / Right Balance	0
Zone Rename	
• Main Zone	-
• Zone2	-
Party Mode Set	
• Target : Zone2	Enable
System	
Information	-
Language	English
Audio In	-
Input Skip	Off

Input Rename	
• HDMI 1-7	Auto
• Andre	Manual
(For AV 2, AUX, AUDIO 4-5, PHONO, TUNER, MusicCast Link, SERVER, NET RADIO, Bluetooth, USB kan der kun vælges "Manual")	
Auto Play	On
(Standardindstillingen kan variere afhængigt af indgangskilden.)	
DSP Skip	Off
Remote Key	
• PROGRAM Key	Assign1
• Color Key	Default
Display Set	
• Dimmer (Front Display)	0
• Volume	dB
• Short Message	On
• Wallpaper	Piano
Trigger Output	
• Trigger Mode	Power
• Target Zone	All
ECO	
• Auto Power Standby	
– Modeller i Storbritannien, Europa, Rusland og Korea	20 minutes
– Andre modeller	Off
• ECO Mode	Off
Memory Guard	Off
Firmware Update	-

Standardindstillinger i AVANCERET OPSÆTNINGSMENU

Standardindstillingerne i menuen "ADVANCED SETUP" er som følger.

SP IMP.	8 Ω MIN
REMOTE ID	ID1
TU (kun for modeller til Asien og generelle modeller)	FM50/AM9
TV FORMAT	
• USA, Canada, Korea og generelle modeller	NTSC
• Andre modeller	PAL
MON.CHK	YES
4K MODE	MODE 1
DTS MODE	MODE 1
BKUP/RSTR	BKUP
INIT	CANCEL
UPDATE	USB
VERSION	-

Yamaha Global Site
<https://www.yamaha.com/>

Yamaha Downloads
<http://download.yamaha.com/>

Manual Development Group
© 2018 Yamaha Corporation

Published 07/2019 NV-D0

AV17-0198