

- Sorg for at læse den medfølgende "Sikkerhedsbrochure" inden brug af enheden.
- Dette dokument beskriver den grundlæggende opsætning af højttalersystemet og konfiguration af enhed.
- For mere information om dette produkt henvises til Brugerguide. Besøg den følgende website for at se Brugerveiledning.

- Les det medfølgende heftet "Sikkerhetsbrosjyre" før du bruker enheten.
- Dette dokumentet forklarer det grunnleggende oppsettet og konfigurasjon av enheten.
- For mer informasjon om dette produktet, se Brukerveiledning. Gå til følgende nettsted for å vise Brukerveiledning.

- Varmista, että luet mukana toimitetun "Turvallisuusohjeet" ennen laitteen käyttöä.
- Tässä asiakirjassa selitetään kaiutinjärjestelmän perusasetus ja laitteen kokoonpano.
- Katso lisätietoja tästä tuotteesta Käyttäjän opas-käyttöohjeesta. Käy seuraavalla verkkosivulla katsomassa Käyttäjän opas-käyttöohjetta.

RX-A8A



<https://manual.yamaha.com/av/20/rxa8a/>



Dette ikon indikerer, at der kan findes yderligere information i Brugerguide. Dette ikonet indikerer tilleggsinformasjonen som finnes i Brukerveiledning. Tämä kuvake tarkoittaa sitä, että lisätietoja on löydettävissä Käyttäjän opas-käyttöohjeesta.



AV SETUP GUIDE

AV SETUP GUIDE er en app, der guider dig igennem tilslutningen af et TV, en afspilningsenhed og højttalere til AV-receiveren. Søg efter "AV SETUP GUIDE" i App Store eller Google Play og få flere oplysninger.

AV SETUP GUIDE er en app som veileder deg gjennom prosessen med tilkobling av en TV eller en avspilningsenhet, og høyttalere til AV-mottakeren. Søk etter "AV SETUP GUIDE" på App Store eller Google Play for flere opplysninger.

AV SETUP GUIDE on sovellus, joka opastaa, kun TV, toistolaitte ja kaiuttimet yhdistetään AV-vastaanottiin. Etsi "AV SETUP GUIDE" App Storesta tai Google Playsta lisätietoja varten.

2

**Tilslutning af højttalere/subwoofer
Koble til høyttalerne/subwooferen
Kaiuttimien/subwooferin yhdistäminen**

**Placering af højttalere for 7.1.4-kanalsystem
Plassering av høyttalere for 7.1.4-kanals system
Kaiuttimien sijoitus 7.1.4-kanavajärjestelmälle**



- FL FRONT (L)
- FR FRONT (R)
- C CENTER
- SL SURROUND (L)
- SR SURROUND (R)
- FPL F. PRESENCE (L)
- FPR F. PRESENCE (R)
- RPL R. PRESENCE (L)
- RPR R. PRESENCE (R)
- SBL SURROUND BACK (L)
- SBR SURROUND BACK (R)
- SW SUBWOOFER

**Sikkerhedsforskrifter
Forholdsregler
Varoitoimenpiteet**

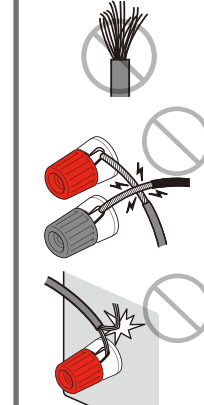

- **Klargør ikke højttalerkabler på et sted tæt på enheden.** Utisigtet tab af ledninger ind i enhedens indre kan muligvis resultere i en kortslutning eller funktionsfejl på enheden.
- **Tilslut ikke højttalerkabler på forkert vis.** Manglende overholdelse af denne advarsel kan forårsage en kortslutning og resultere i beskadigelse af eller fejlfunktion på enheden eller højttalere.
- **Ikke klargør højttalerkabler i nærheden af enheden.** Hvis ledningstråder uforvarende falder ned i enhedens indre, kan det føre til kortslutning eller fejl på enheden.
- **Sorg for å unngå feil tilkobling av kabler.** Hvis disse forholdsreglene ikke følges, kan det forårsake kortslutning som fører til skader på eller fejl i enheten eller høyttalere.
- **Älä valmistele kaiutinjohjoja laitteen lähellä.** Metalliliiankojen pudottaminen vahingossa laitteen sisälle saattaa johtaa oikosulkuun tai laitteen virhetoimintaan.
- **Älä yhdistä kaiutinjohjoja väärin.** Tämän varoituksen noudattamatta jättäminen saattaa aiheuttaa oikosulun, joka johtaa laitteen tai kaiuttimien vahingoittumiseen tai virhetoimintaan.

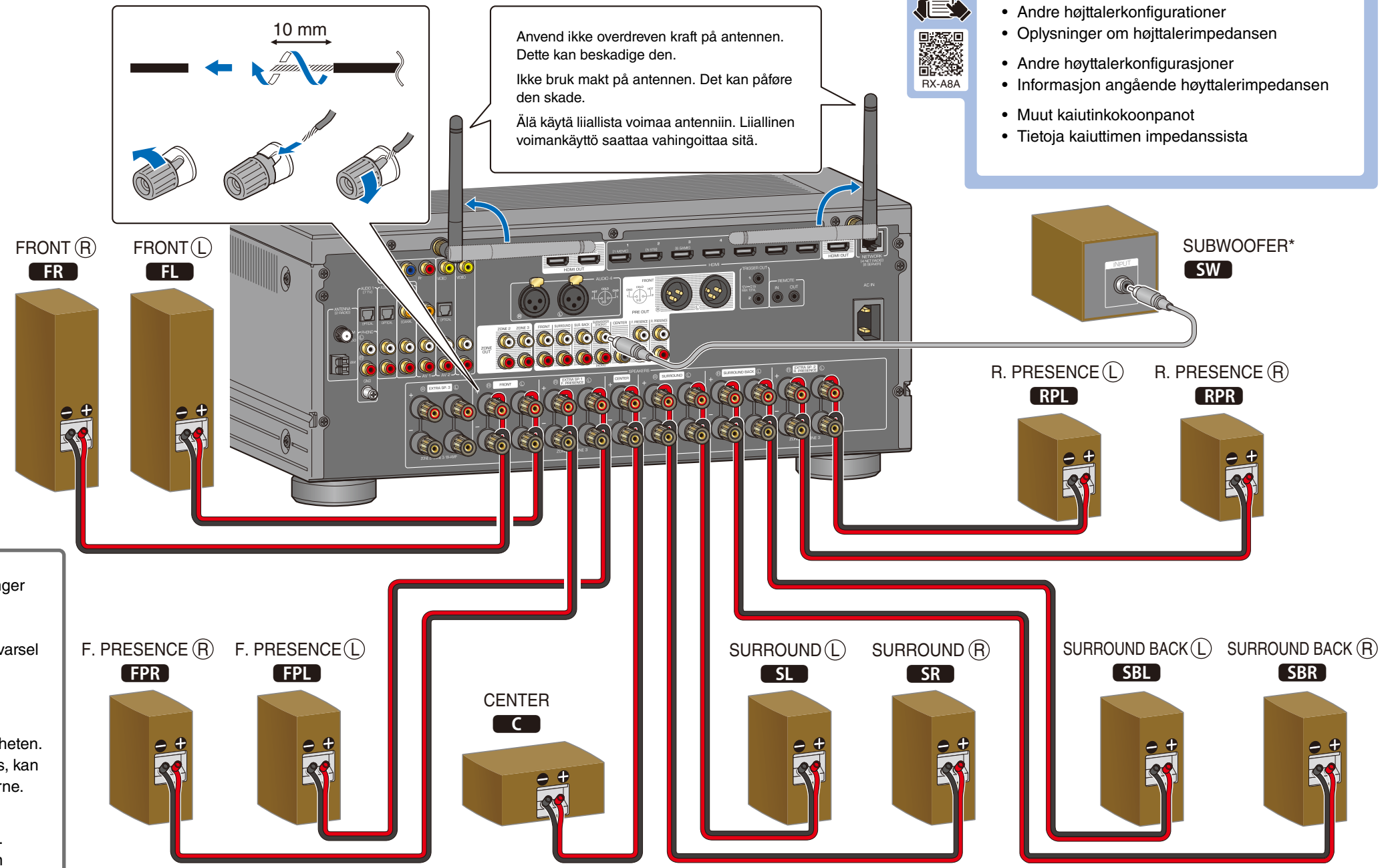

Anvend ikke overdreven kraft på antennen. Dette kan beskadige den. Ikke bruk makt på antennen. Det kan påføre den skade. Älä käyttää liiallista voimaa antenniin. Liiallinen voimankäyttö saattaa vahingoittaa sitä.

- Andre højttalerkonfigurationer
- Oplysninger om højttalerimpedansen
- Andre høyttalerkonfigurasjoner
- Informasjon angående høyttalerimpedansen
- Muut kaiutinkokoonpanot
- Tietoja kaiuttimien impedanssista

* Brug en subwoofer med indbygget forstærker. Der kan tilsluttes op til to subwoofere.
* Bruk en subwoofer med innebygd forsterker. Opptil to subwoofere kan kobles til.
* Käytä subwooferia, jossa on sisäinen vahvistin. Yhteensä kaksi subwooferia voidaan yhdistää.

1

**Bekræftelse af tilbehør og klargøring af kabler (medfølger ikke)
Kontrollere tilbehør og klargjøre kabler (følger ikke med)
Varusteiden varmistaminen ja johtojen valmistelu (ei toimitettu)**

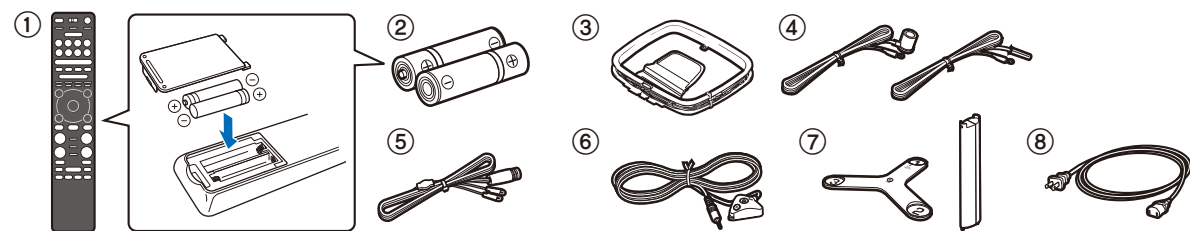

Tilbehør

- 1 Fjernbetjening (x1)
- 2 Batterier (AAA, LR03, UM-4) (x2)
- 3 AM-antenne (x1) ¹⁾
- 4 FM-antenne (x1) ¹⁾

Tilbehør

- 1 Fjernkontroll (x1)
- 2 Batterier (AAA, LR03, UM-4) (x2)
- 3 AM antenne (x1) ¹⁾
- 4 FM antenne (x1) ¹⁾

Varusteet

- 1 Kauko-ohjain (x1)
- 2 Paristot (AAA, LR03, UM-4) (x2)
- 3 AM-antenni (x1) ¹⁾
- 4 FM-antenni (x1) ¹⁾

- Ett av ovenstående dele medfølger, afhængigt af hvor enheden er købt.
- 5 DAB/FM-antenne ²⁾
 - 6 YPAO-mikrofon (x1)
 - 7 Mikrofonbase (x1)
 - 8 Strømkabel (x1)

- En af ovenstående dele følger med, varieres med kjøpsområdet.
- 5 DAB/FM-antenni ²⁾
 - 6 YPAO mikrofon (x1)
 - 7 Mikrofonfot (x1)
 - 8 Strømkabel (x1)

- Det medfølgende strømkabel varierer, afhængigt af det område, hvor det er købt.
- Hurtig startguide (dette hæfte)
 - Sikkerhedsbrochure

- Mukana toimitettu virtajohto vaihtelee ostoalueen mukaan.
- Pika-aloitusopas (tämä vihkonen)
 - Turvallisuusohjeet

- Käytä mittaamaan kulmaa/korkeutta YPAO:n aikana.
- Lukuunottamatta Yhdistyneiden kuningaskuntien, Euroopan, Venäjän ja Australian malleja
 - Vain Yhdistyneiden kuningaskuntien, Euroopan, Venäjän ja Australian mallit

- Kabler (medfølger ikke)**
- Højttalerkabler (afhænger af antallet af højttalere)
 - Lydkabel (x1)
 - HDMI-kabler (x3)

- Kaapelit (ei toimitettu)**
- Kaiutinkaapelit (määrä vaihtelee kaiuttimien määrän mukaan)
 - Audiokaapeli (x1)
 - HDMI-kaapelit (x3)

3

**Tilslutning af eksterne enheder
Koble til eksterne enheter
Ulkoisten laitteiden yhdistäminen**

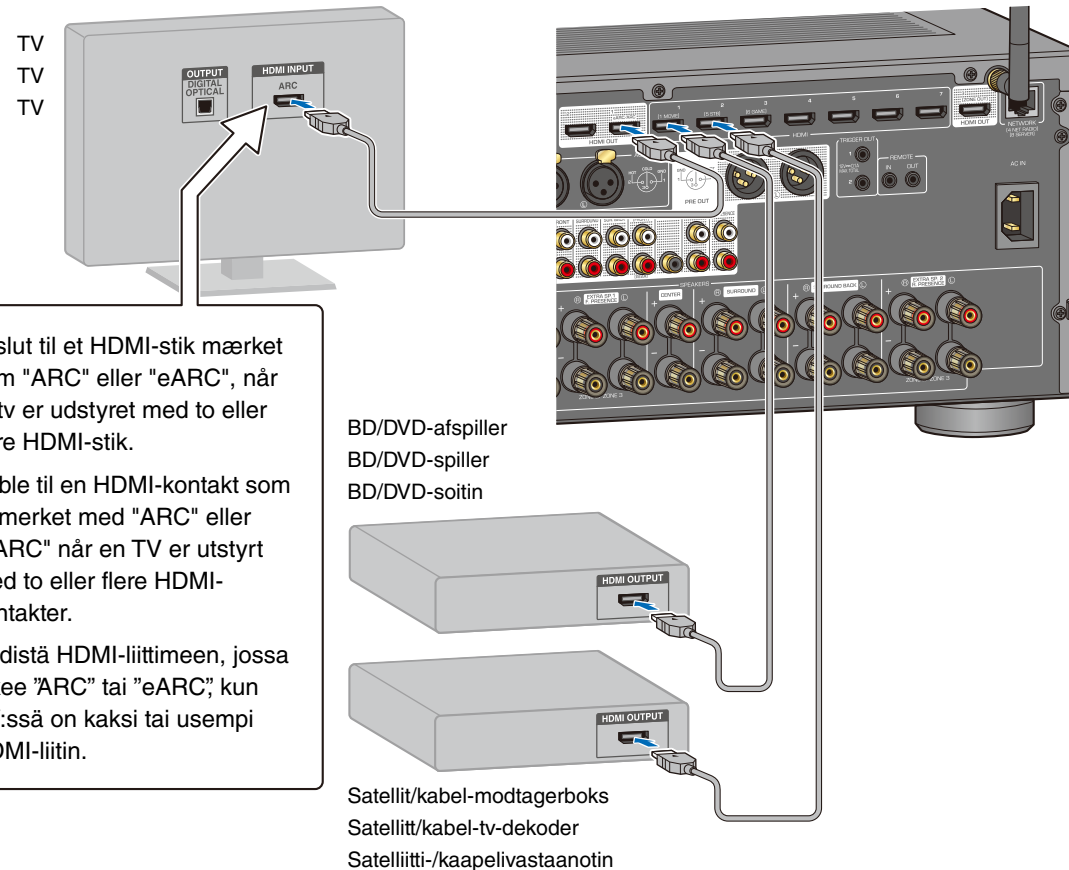

Tilslut til et HDMI-stik mærket som "ARC" eller "eARC", når et tv er udstyret med to eller flere HDMI-stik. Koble til en HDMI-kontakt som er mærket med "ARC" eller "eARC" når en TV er udstyret med to eller flere HDMI-kontakter. Yhdistä HDMI-liittimeen, jossa lukee "ARC" tai "eARC", kun TV:ssä on kaksi tai usempi HDMI-liitin.



For at afspille tv-lyd gennem denne enhed skal du konfigurere indstillinger på enheden og tv'et. For å spille av TV-lyd gjennom dette apparatet skal du konfigurere innstillinger på både apparatet og TV-en. Jos haluat toistaa TV:n ääntä tämän laitteen kautta, konfiguroi asetukset sekä tässä laitteessa että TV:ssä.

4

**Tilslutning af FM/AM-antenner eller DAB/FM-antenne
Tilkobling av FM/AM-antenner eller DAB/FM-antenne
FM/AM-antennien tai DAB/FM-antennin yhdistäminen**

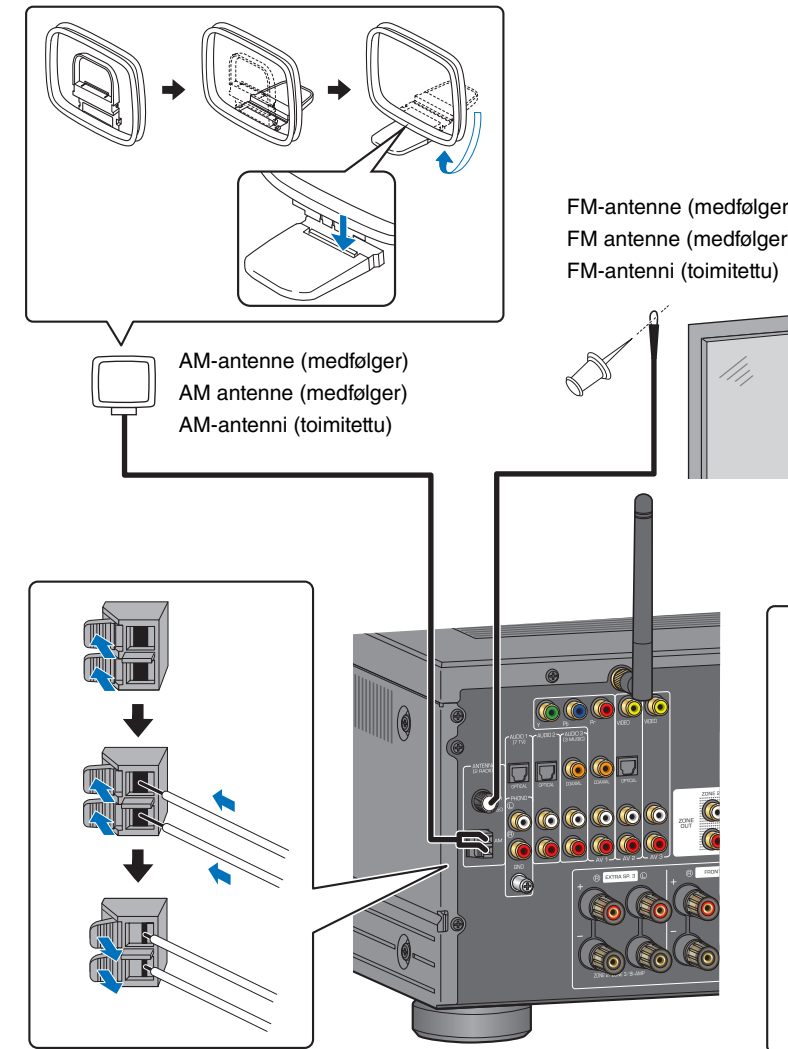

FM-antenne (medfølger)
FM antenne (medfølger)
FM-antenni (toimitettu)

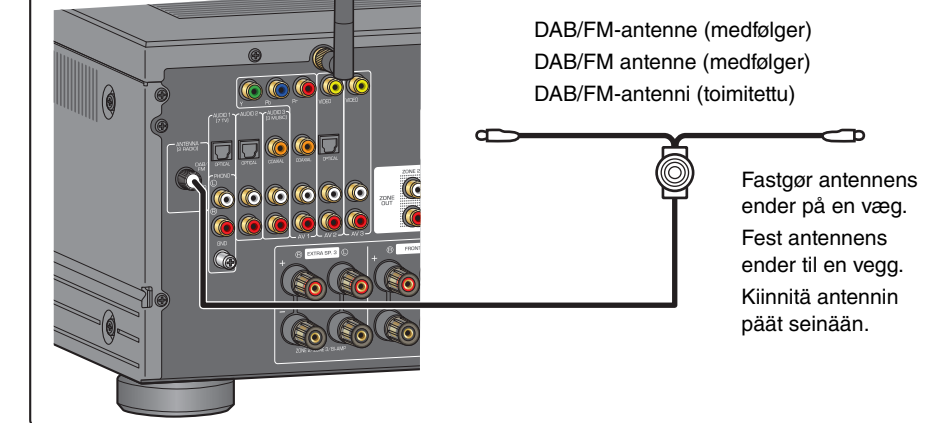

DAB/FM-antenne (medfølger)
DAB/FM antenne (medfølger)
DAB/FM-antenni (toimitettu)

Fastgør antennens ender på en væg. Fäst antennens ender til en vägg. Kiinnitä antennin päät seinään.

5

**Tilslutning af strømkablet til en stikkontakt
Koble strømkablet til en stikkontakt
Virtajohtojen yhdistäminen seinäpistorasiaan**

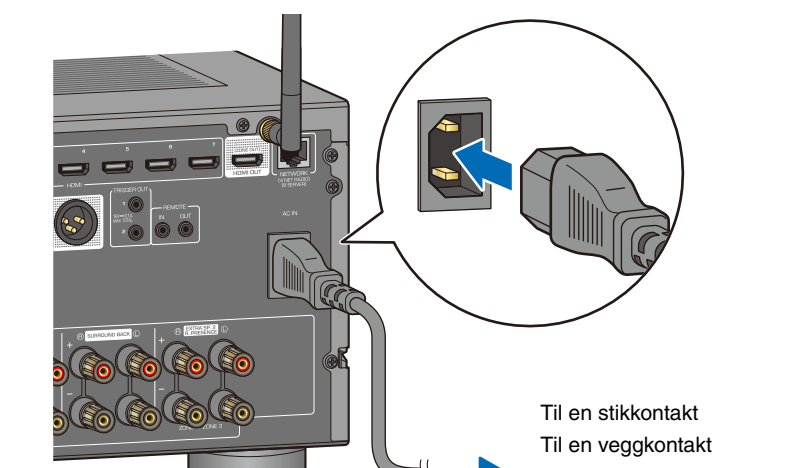

Til en stikkontakt
Til en veggkontakt
Pistorasiaan

6

Tænding af enheden Slå på enheten Laitteen käynnistys



- Tryk på .
Tryk på .
Paina .

Hvis "Check SP Wires" vises på frontdisplayet, når enheden er tændt, skal du slukke for enheden, og derefter kontrollere højttalerkablerne for kortslutning.

Hvis "Check SP Wires" vises på frontpanelet når enheden slås på, slå enheden av og kontroller at højttalerkablerne ikke har forårsaket en kortslutning.

Jos "Check SP Wires" näkyy etunäytössä, kun laite kytketään päälle, sammuta laite ja tarkasta, etteivät kaiutinkaapelit ole aiheuttaneet oikosulkua.

- Vælg denne enhed som indgangskilden på tv'et.
Velg denne enheten som inngangskilde på TV-en.
Valitse tämä laite TV:n tulolähteeksi.

Skærmen for indstilling af netværk vises på tv'et. Tryk på (RETURN) for at annullere denne skærm og gå derefter til trin 7.

Nettverksinnstillinger-skjermen vises på TV-en. Tryk på (RETURN) for å avbryte denne skjermen og gå til trinn 7.

Verkonasetusnäyttö näkyy televisiossa. Painamalla (RETURN) peruuta tämä näyttö ja sen jälkeen mene vaiheeseen 7.

7

Tilslutning til et netværk med MusicCast CONTROLLER-appen Koble seg til et nettverk med MusicCast CONTROLLER-appen Verkkoon yhdistäminen MusicCast CONTROLLER-sovelluksella

- Download den dedikerede MusicCast CONTROLLER-app til din mobile enhed på App Store eller Google Play.

Last ned den dedikerte MusicCast CONTROLLER-appen til din mobile enhet fra App Store eller Google Play.

Lataa määrätty MusicCast CONTROLLER-sovellus mobiililaitteeseesi App Store-verkkokaupasta tai Google Play-verkkokaupasta.

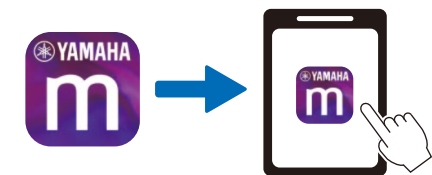

- Følg app'ens anvisninger på skærmen for at konfigurere netværksindstillinger.

Følg instruksjonene på appens skjerm for å konfigurere nettkonfigurasjonene.

Seuraa laitteen näytöllä näkyviä ohjeita verkkoasetusten muodostamiseksi.

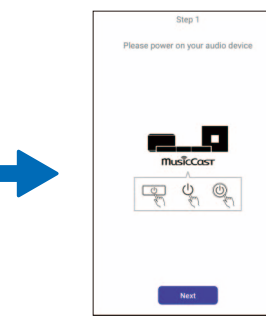
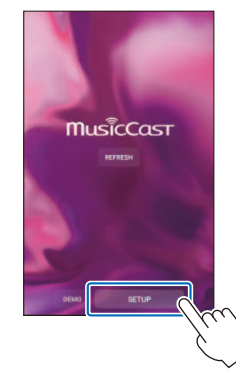

Bekræft, at enheden er tændt.
Bekreft at enheten er slått på.
Varmista, että laite on kytketty päälle.

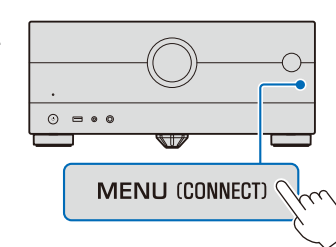
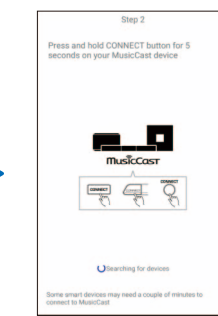

Vigtig meddelelse vedrørende informationssikkerhed

For detaljer skal du gå på hjemmesiden, der vises til højre.

Viktig melding angående informasjonssikkerhet

Besøk nettstedet angitt til høyre for detaljer.

Tärkeä tietoturva koskeva huomautus

Vieraile oikealla näkyvällä verkkosivustolla saadaksesi lisätietoja.



<https://manual.yamaha.com/av/policy/mcc/>

8

Automatisk optimering af højttalerindstillingerne (YPAO) Optimalisere høyttalerinnstillingene automatisk (YPAO) Kaiuttimien asetusten optimoiminen automaattisesti (YPAO)

Funktionen Yamaha Parametric room Acoustic Optimizer (YPAO) detekterer højttalerforbindelser, måler afstanden fra dem til din(e) lytteposition(er), og optimerer derefter automatisk højttalerindstillingerne, så som lydstyrke-balance og akustiske parametre, tilpasset dit lokale.

Yamaha Parametric room Acoustic Optimizer (YPAO) registrerer høyttalerilkoblingene automatisk, måler avstandene fra høyttalerne til lytteposisjonen(e) og optimaliserer deretter høyttalerinnstillingene automatisk, slik at volumnalans og akustikkparametre passer til rommet.

Yamaha Parametric room Acoustic Optimizer (YPAO) tunnistaa kaiuttimiliitännät, mittaa etäisyyden kaiuttimista kuuntelupaikkaan (tai -paikkoihin) ja optimoi sitten automaattisesti kaiutinasetukset kuten äänenvoimakkuuden tasapainon ja akustiset parametrit huonetilan mukaisiksi.

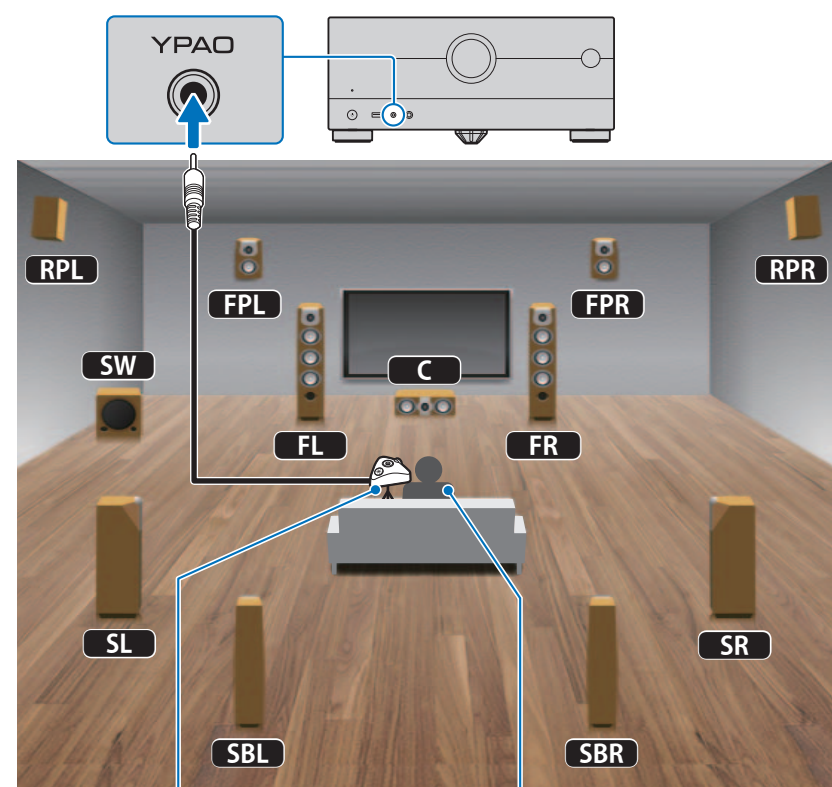

YPAO-mikrofon (medfølger)
Det anbefales at bruge en trefod til at placere mikrofonbasen.

YPAO-mikrofon (medfølger)
Vi anbefaler bruk av stativ for mikrofonen.

YPAO-mikrofoni (toimitettu)
Suosittelemme kolmijalan käyttämistä mikrofonijalustana.

Lytteposition
Lytteposisjon
Kuuntelupaikka

Ørehejde
Ørehejde
Korvan korkeus

Bemærk følgende vedrørende YPAO-måling

- Lad ikke børn eller dyr komme ind i rummet da testtonerne sendes ud med højt volum. (Testtonevolumet kan ikke justeres.)
- Hold rummet så stille som muligt.
- Undgå at stå i vejen mellem højttalere og YPAO-mikrofonen.

- Tænd subwooferen, og indstil lyden til halv styrke.
Hvis krydsfrekvensen kan justeres, skal du indstille den til maksimum.
- Tilslut YPAO-mikrofonen til enheden.
Startskærmen vises på tv'et.
- Tryk på (ENTER) på fjernbetjeningen.
Målingen starter efter 10 sekunder.
Målingen tager ca. 3 minutter.
Skærmen vises på TV'et, når målingen er færdig.
Vælg "Measurement result", og tryk på (ENTER) for at få vist måleresultatet, hvis det er nødvendigt.
- Brug piletasterne (/) på fjernbetjeningen til at vælge "Save" og tryk på (ENTER) på fjernbetjeningen.
- Fjern YPAO-mikrofonen fra enheden.

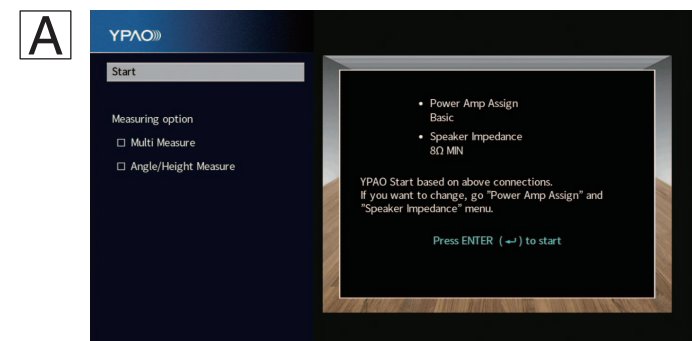

Merk følgende vedrørende YPAO-måling

- Ikke la barn eller kjæledyr komme inn i rommet når testtonene sendes ut med høyt volum. (Testtonevolumet kan ikke justeres.)
- Det må være så stille som mulig i rommet.
- Unngå å stå mellom høyttalere og YPAO-mikrofonen.

- Slå på subwooferen, og sett volumet på det halve.
Hvis kryssfrekvensen kan justeres, setter du den på maksimum.
- Koble YPAO-mikrofonen til enheten.
Oppstart-skjerm bildet vises på TV-en.
- Tryk på (ENTER) på fjernkontrollen.
Målingen starter etter 10 sekunder.
Målingen tar cirka 3 minutter.
Skjerm bildet vises på TV-en når målingen er avsluttet.
Velg "Measurement result" og tryk på (ENTER) for å vise måleresultatet om nødvendig.
- Bruk piltastene (/) på fjernkontrollen til å velge "Save" og tryk på (ENTER) på fjernkontrollen.
- Koble YPAO-mikrofonen fra enheten.

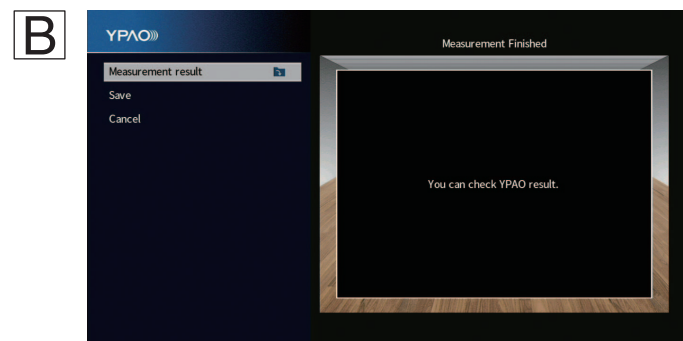

Huomioi seuraavat YPAO-mittausta koskevat ohjeet

- Älä päästä lapsia tai lemmikkieläimiä huoneeseen, kun testiäännet kuuluu korkealla äänenvoimakkuudella. (Testiäännten voimakkuutta ei voi säätää.)
- Pidä huone mahdollisimman hiljaisena.
- Vältä joutumasta esteeksi kaiuttimien ja YPAO -mikrofonin välille.

- Käynnistä subwoofer ja aseta äänenvoimakkuus puoleen väliin.
Jos jakotajuutta voi säätää, aseta se enimmäisarvoon.
- Yhdistä YPAO-mikrofoni laitteeseen.
Aloituspäyttö näkyy televisiossa.
- Paina kauko-ohjaimen (ENTER)-painiketta.
Mittaus alkaa 10 sekunnin kuluttua.
Mittaus kestää noin 3 minuuttia.
Kuvaruutu tulee näkyviin televisioon, kun mittaus on päättynyt.
Valitse "Measurement result" ja painamalla (ENTER) näytät mittaus tulokset, jos välttämätöntä.
- Käyttämällä kaukosäätimen kohdistinpainikkeita (/) valitse "Save" ja paina kaukosäätimen (ENTER)-painiketta.
- Irrota YPAO-mikrofoni laitteesta.

Hvis der vises en fejlmeddelelse (som fx ERROR 1) eller en advarselsmeddelelse (som fx WARNING 2), skal du afhjælpe problemet.

Hvis en fejlmeddelelse (som f.eks. ERROR 1) eller advarselsmeddelelse (som f.eks. WARNING 2) vises, løs problemet.

Jos virheviesti (kuten ERROR 1) tai varoitusviesti (kuten WARNING 2) näkyy, ratkaise ongelma.

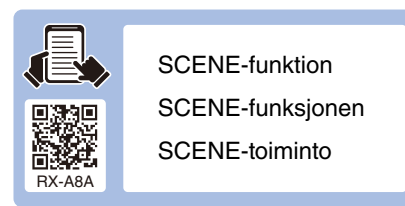
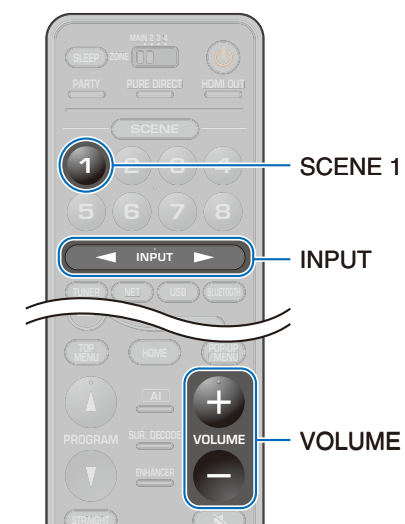

SCENE-funktion
SCENE-funksjonen
SCENE-toiminto

Afspilning af en BD/DVD

- Tryk på SCENE 1.
HDMI1 vælges som indgangskilden.
HDMI1 kan også vælges vha. INPUT.
- Start afspilning på BD/DVD-afspilleren.
- Juster lydstyrkeindstillingen vha. VOLUME.

Spille av BD/DVD

- Trykk på SCENE 1.
HDMI1 velges som inngangskilden.
HDMI1 kan også velges ved å bruke INPUT.
- Start avspilling på BD/DVD-spilleren.
- Juster volumet med VOLUME.

BD/DVD-levyn toistaminen

- Paina SCENE 1.
HDMI1 valitaan tulolähteeksi.
HDMI1 voidaan valita myös käyttämällä INPUT.
- Aloita toisto BD/DVD-soittimessa.
- Sääda äänenvoimakkuus käyttämällä VOLUME.



Afspilning af musikfiler på en Bluetooth®-enhed

- Tryk på BLUETOOTH.
- Vælg enheden fra listen over tilgængelige enheder på Bluetooth-enheden.
- Vælg en musikfil og start afspilningen på din Bluetooth-enhed.

Spille av musikkfiler på en Bluetooth®-enhet

- Trykk på BLUETOOTH.
- Velg apparatet fra listen med tilgjengelige enheter på Bluetooth-enheden.
- Velg en musikkfil og start avspilling på Bluetooth-enheden.

Bluetooth® -laitteen musiikkiedostojen toisto

- Paina BLUETOOTH.
- Valitse laite Bluetooth-laitteen käytettävissä olevien laitteiden listasta.
- Valitse musiikkiedosto ja aloita toisto Bluetooth-laitteella.

AirPlay

Klik eller tap på AirPlay-ikonet i iTunes eller på iPhone, og vælg enheden som lydudgangsdestinationen for at lytte til musik vha. AirPlay-funktionen.

Klikk eller trykk på AirPlay-ikonet i iTunes eller på iPhone, og velg apparatet som en lydutgangsdestinasjon for å lytte til musikk med AirPlay-funksjonen.

Klikkaa tai napsauta AirPlay-kuvaketta iTunes-sovelluksessa tai iPhone-puhelimessa ja valitsemalla laite audiolähtökohteeksi kuuntele musiikkia käyttämällä AirPlay-toimintoa.