



# Brugerguide

AV-modtager

AVENTAGE

**RX-A4A**

musicCast 

# INDHOLD

## INDEN BRUG AF ENHEDEN 9

---

<b>Læs mig først</b> .....	<b>9</b>
Sådan bruges denne guide .....	9
Ordlister .....	10
<b>Kontrol af tilbehør</b> .....	<b>11</b>
Kontrol af tilbehør .....	11
<b>Brug af fjernbetjeningen</b> .....	<b>13</b>
Sæt batterierne i fjernbetjeningen .....	13
Rækkevidde på fjernbetjeningen .....	14

## FUNKTIONER 15

---

<b>Hvad du kan gøre med enheden</b> .....	<b>15</b>
<b>Nyttige programmer</b> .....	<b>22</b>
AV SETUP GUIDE .....	22
MusicCast Controller .....	23

## NAVNE PÅ DELE OG FUNKTIONER 24

---

<b>Enhedens kabinet</b> .....	<b>24</b>
Navne og funktioner på frontpanelet .....	24
Frontdisplay .....	26
Delnavne og funktioner på bagpanelet .....	31
<b>Fjernbetjening</b> .....	<b>33</b>
Delnavne og funktioner på fjernbetjeningen .....	33

## KLARGØRING 36

---

<b>Inden start</b> .....	<b>36</b>
Navne og funktioner for højttalere .....	36
Forløb af forberedelser .....	38
<b>Sådan placeres højttalerne (højttalersystemer)</b> .....	<b>40</b>
Højttalersystemer anbefalet til enheden (grundlæggende opsætning) .....	40
Andet højttalersystem (grundlæggende opsætning) .....	42
Højttalersystemer som anvender enhedens interne forstærker (avanceret opsætning) .....	57
<b>Tilslutning af højttalere</b> .....	<b>64</b>
Krav til højttaler .....	64
Kabelkrav .....	65
Sådan tilsluttes højttalerne .....	66

<b>Tilslutning af et TV .....</b>	<b>69</b>
HDMI-tilslutning med TV .....	69
HDMI-forbindelse med et andet TV eller en projektor .....	71
<b>Tilslutning af afspilningsenheder .....</b>	<b>72</b>
HDMI-forbindelse med en videoenhed, såsom en BD/DVD-afspiller .....	72
Forbindelse bortset fra HDMI med en afspilningsenhed .....	73
<b>Tilslutning af radioantennerne .....</b>	<b>74</b>
Tilslutning af FM-antennen .....	74
Tilslutning af AM-antennen .....	75
Tilslutning af DAB/FM-antennen .....	77
<b>Forberedelse til tilslutning til et netværk .....</b>	<b>78</b>
Netværkstilslutning af enheden .....	78
Tilslutning af et netværkskabel (kabelforbindelse) .....	79
Klargøring af trådløse antenner (trådløs forbindelse) .....	80
<b>Tilslutning af andre enheder .....</b>	<b>81</b>
Tilslutning af en ekstern effektforstærker .....	81
Tilslutning af en enhed, der er kompatibel med triggerfunktionen .....	82
Betjening af enheden fra andet rum (fjerntilslutning) .....	83
<b>Tænding af strømmen på enheden .....</b>	<b>85</b>
Tilslutning af strømkablet .....	85
Indstilling af strøm til/på standby (Hovedzone) .....	86
<b>Valg af menusproget .....</b>	<b>87</b>
Valg af menusproget .....	87
<b>Indstilling af MusicCast .....</b>	<b>88</b>
HVAD ER MusicCast? .....	88
Brug af MusicCast Controller .....	89
Tilføjelse af enheden til MusicCast-netværket .....	90
<b>Brug af MusicCast Surround-funktionen .....</b>	<b>91</b>
Konfigurering af trådløse højttalere .....	91
<b>Opsætning af højttalerindstillinger .....</b>	<b>93</b>
Forløb af højttalerkonfigurationerne .....	93
Tildeling af højttaler konfiguration .....	96
Valgfri måling af YPAO .....	97
Automatisk konfiguration af højttalerindstillingerne baseret på YPAO-måleresultaterne .....	99
Fejlmeddelelser fra YPAO .....	107
Advarselsmeddelelser fra YPAO .....	108

**NYD LYDEN****109**

<b>Nyd lydfeltets effekter</b> .....	<b>109</b>
Valg af din foretrukne lydtilstand .....	109
Afspilning med surround-effekter optimeret for scenen (SURROUND:AI) .....	110
Nyd 3-dimensionelle lydfelter .....	111
Nyd lydområdeeffekter optimeret til indholdet .....	112
Brug af lydområdeeffekter uden surroundhøjttalere (Virtual CINEMA DSP) .....	115
Nyd surroundlyd med 5 højttalere foran (Virtual CINEMA FRONT) .....	116
Surround-lyd med hovedtelefoner (SILENT CINEMA) .....	117
<b>Ubehandlet afspilning</b> .....	<b>118</b>
Nyd den originale lyd (retlinet dekoder) .....	118
Nyd flerkanalsafspilning uden lydområdeeffekter (surround-dekoder) .....	119
Nyd afspilning i højere kvalitet (Pure Direct) .....	120
<b>Nyd 3-dimensionel lyd</b> .....	<b>121</b>
Nyd Dolby Atmos® og DTS:X™ .....	121
<b>Nyd favoritlyd</b> .....	<b>122</b>
Nyd mere kraftfuld lyd til lydkilden (Compressed Music Enhancer) .....	122
Forstærkning af lavfrekvensområdet fra subwooferen .....	123
Nyd kraftfuld lyd ved lav lydstyrke .....	124
Gør det nemt at høre dialoglyde .....	125
Nyd baslyd med små højttalere (ekstra bas) .....	126
Nyd lyd endnu mere .....	127

**AFSPILNING****128**

<b>Grundlæggende afspilningsprocedure</b> .....	<b>128</b>
Grundlæggende procedure for afspilning af video og musik .....	128
Valg af HDMI-udgangsstik .....	129
Produktnavne og funktioner på afspilningsskærmen .....	130
Navne og funktioner på søgeskærmen .....	131
<b>Afspilning af tv-lyd</b> .....	<b>132</b>
Afspilning af tv-lyd med eARC/ARC .....	132
Afspilning af tv-lyd med et digitalt optisk kabel .....	133
<b>Lytning til radioen</b> .....	<b>134</b>
Forberedelse til lytning til radioen .....	134
Lytning til radioen .....	137
Viser oplysninger om Radio Data System .....	138
Visning af DAB information .....	139
Manuel registrering af en radiostation .....	140
Automatisk registrering af FM-radiostationer (Auto Preset) .....	141
Nulstilling af forudindstillede stationer .....	142

<b>Afspilning af musik med Bluetooth®-tilslutningen</b> .....	<b>143</b>
Afspilning af Bluetooth®-enhedsmusik på enheden .....	143
Afspilning af musik vha. Bluetooth®-højtalere/hovedtelefoner .....	144
<b>Afspilning af musik med AirPlay</b> .....	<b>145</b>
Afspil musik med AirPlay .....	145
<b>Afspilning af musik, der er gemt på et USB-flashdrev</b> .....	<b>146</b>
Afspilning af indhold på et USB-flashdrev .....	146
<b>Afspilning af musik gemt på mediaservere (PC'er/NAS)</b> .....	<b>148</b>
Afspil musik på mediaservere (PC'er/NAS) .....	148
<b>Lyt til internetradio</b> .....	<b>149</b>
Valg af en internetradiostation .....	149
<b>Lyt til streamingtjenester</b> .....	<b>150</b>
Lytning til en musikstreamingtjeneste .....	150
<b>NYTTIGE FUNKTIONER</b> .....	<b>151</b>
<hr/>	
<b>Dvaletimerfunktion</b> .....	<b>151</b>
Indstilling af tiden for dvaletimeren .....	151
<b>SCENE-funktion</b> .....	<b>152</b>
Valg af inputkilde og favoritindstillinger med et tryk (SCENE) .....	152
Valg af en registreret scene .....	153
Registrering af en scene .....	155
<b>Genvejsfunktion</b> .....	<b>156</b>
Registrering af et favoritindhold som genvej .....	156
Gendan registreret indhold som genvej .....	157
<b>BRUG I FLERE RUM (ZONER)</b> .....	<b>158</b>
<hr/>	
<b>Forberedelse af zoner</b> .....	<b>158</b>
Afspilning i flere rum (multizonefunktion) .....	158
Eksempler på multizonekonfiguration .....	159
Tilslutning af zonehøjtalere .....	161
Tilslutning af en HDMI-enhed i zone .....	163
<b>Anvendelseszoner</b> .....	<b>164</b>
Tænding/slukning af strømmen i zoner .....	164
Grundlæggende procedure i zone .....	165
Anden procedure i zone .....	166
Nyd den samme kilde flere rum (party) .....	167
<b>KONFIGURATIONER</b> .....	<b>168</b>
<hr/>	
<b>Konfigurering af enheden</b> .....	<b>168</b>
Brug af menuen .....	168

<b>Konfiguration af afspilningsindstillinger for forskellige afspilningskilder (Valgmenu) .....</b>	<b>169</b>
Grundlæggende betjening af indstillingsmenuen .....	169
Elementer i menuen Option .....	170
Justering af tonen i lydudgang .....	171
Automatisk indstilling af lydstyrken baseret på YPAO måleresultater .....	172
Justering af dialoglydene .....	174
Justering af forsinkelsen af Lipsync-funktionen .....	177
Indstilling af Compressed Music Enhancer .....	178
Indstilling af højopløsningstilstanden .....	179
Ret lydforskelle under afspilning .....	180
Indstilling af brug af ekstra bas .....	182
Aktivering af videosignalbehandling .....	183
Valg af en videokilde, der skal vises med den valgte lydkilde .....	184
Indstilling af shuffle/repeat indstillingen .....	185
Tilføjelse af en "NET RADIO"-radiostation til "Favoritter"-mappen .....	187
Fjernelse af en radiostation fra mappen "Favoritter" .....	188
Kontrol af aktuelle statusoplysninger .....	189
<b>Konfiguration af forskellige funktioner (opsætningsmenu) .....</b>	<b>190</b>
Grundlæggende betjening af opsætningsmenuen .....	190
Elementer i menuen Opsætning .....	192
Opsætning af højttalerindstillinger .....	200
Konfiguration af lydindstillingerne .....	216
Opsætning af sceneindstillinger .....	236
Opsætning af video/HDMI-indstillingerne .....	238
Opsætning af netværksindstillingerne .....	249
Konfiguration af Bluetooth®-indstillingerne .....	258
Konfiguration af multi zone-indstillingerne .....	264
Opsætning af systemindstillinger .....	276

<b>Konfiguration af enhedens indstillinger vha. betjening af kabinettets frontpanel (Frontdisplaymenu) .....</b>	<b>304</b>
Grundlæggende betjening af frontdisplaymenuen .....	304
Elementer på frontdisplaymenuen .....	305
Justerer lysstyrken på frontpanelet .....	306
Slå strømmen til/på standby for hver enkelt zone .....	307
Indstilling af brugen af lydstyrken på frontpanelet .....	308
Indstilling af brugen af indgangsvælgeren på frontpanelet .....	309
Indstilling af brugen af scenetasten på frontpanelet .....	310
Indstilling af brugen af betjeningslyden .....	311
Indstilling af brugen af fjernbetjeningen .....	312
Valg af fjernbetjenings-id'et .....	313
Indstilling af informationselementer der skal springes over ved betjening af SELECT/ENTER .....	314
Genoprettelse af standardindstillingerne .....	315
Backup og gendannelse af alle indstillinger .....	316
Opdatering af firmwaren .....	317
Indstilling af brug af detailhandel-demotilstanden .....	318

## **OPDATERING 319**

---

<b>Opdatering af enhedens firmware .....</b>	<b>319</b>
Firmwareopdateringer .....	319
Opdatering af firmware via netværket .....	320
Opdatering af enhedens firmware ved hjælp af et USB-flashdrev .....	322

## **FEJLFINDING 323**

---

<b>Når et problem dukker op .....</b>	<b>323</b>
Hvis der opstår problemer, skal du først kontrollere følgende: .....	323
Problemer med strøm, system eller fjernbetjening .....	324
Lydproblemer .....	334
Videoproblemer .....	345
Problemer med FM/AM-radio .....	350
Problemer med DAB-radio .....	355
USB-problemer .....	360
Netværksfejl .....	364
Bluetooth® problemer .....	375
<b>Der er fejlindikationer på frontdisplayet .....</b>	<b>377</b>
Der er fejlindikationer på frontdisplayet .....	377

## **TILLÆG 378**

---

<b>Vedligeholdelse og rengøring .....</b>	<b>378</b>
Vedligehold frontpanelet .....	378

<b>Trådløs tilslutning til et netværk .....</b>	<b>379</b>
Valg af en trådløs netværksforbindelsesmetode .....	379
Opsætning af en trådløs forbindelse ved hjælp af WPS-knappen .....	380
Opsætning af en trådløs forbindelse ved hjælp af en iPhone .....	381
Konfiguration af en trådløs forbindelse ved at vælge fra listen over tilgængelige adgangspunkter .....	382
Opsætning af en trådløs tilslutning manuelt .....	383
Opsætning af en trådløs forbindelse ved brug af WPS-PIN-koden .....	384
<b>Brug af front presence-højtalere .....</b>	<b>385</b>
Front presence-højtalerens layout .....	385
Installation af front presence-højtalerne i fronthøjdeposition .....	386
Installation af front presence-højtalerne i overhead-placering .....	387
Brug af Dolby Enabled-højtalere som front presence-højtalere .....	388
<b>Understøttede udstyr og filformater .....</b>	<b>389</b>
Understøttede Bluetooth®-enheder .....	389
Understøttede USB-enheder .....	390
Understøttede filformater .....	391
<b>Zoneudgang .....</b>	<b>392</b>
Multi-zoneudgang .....	392
<b>Videosignalstrøm .....</b>	<b>393</b>
Videosignalstrøm .....	393
Video konverteringstabel .....	394
<b>Varemærker .....</b>	<b>395</b>
Varemærker .....	395
<b>Specifikationer .....</b>	<b>397</b>
Specifikationer .....	397
<b>Standardindstillinger .....</b>	<b>404</b>
Standardindstillinger i indstillingsmenuen .....	404
Standardindstillinger i opsætningsmenuen .....	405
Standardindstillinger for frontdisplaymenuen .....	410



# INDEN BRUG AF ENHEDEN

## Læs mig først

### Sådan bruges denne guide

---

Tak fordi du anskaffede et Yamaha-produkt.

- Denne enhed er et produkt til afspilning af video og musik i hjemmet.
- Denne guide forklarer forberedelser og aktiviteter til de daglige brugere af enheden.
- For at kunne anvende enheden på sikker og korrekt vis skal du omhyggeligt læse denne guide inden brug af den.

Når du læser denne guide, skal du være opmærksom på følgende punkter.

- Illustrationerne af den hovedenhed, der anvendes i denne guide, er af den amerikanske model, medmindre andet er angivet.
- Denne guide forklarer hovedsagelig operationer ved hjælp af menuen, der vises på tv-skærmen.
- Denne guide beskriver operationer, der udføres med den medfølgende fjernbetjening.
- Denne guide beskriver både "iPhone" og "iPad" som "iPhone". "iPhone" henviser til "iPhone" og "iPad", medmindre andet er angivet.
- Symboler og signalord i denne guide



#### **FORSIGTIG:**

Angiver forsigtighedsregler vedrørende muligheden for mindre eller moderate skader.

#### **OBS!:**

Angiver forholdsregler for brug for at undgå, at der eventuelt opstår funktionsfejl/skader på enheden og tab af enhedens data.

#### **BEMÆRK:**

Angiver instruktioner og supplerende forklaringer for optimalt brug.

[Søgetag]:

Indikerer et nøgleord anvendt i søgninger. Dette fungerer som et link fra "Hurtig startguide" til "Brugerguide" osv.

#### **BEMÆRK**

Læs "Sikkerhedsbrochure" og "Hurtig startguide" først.

## Ordliste

---

For en ordliste over termerne anvendt i denne guide skal du se webstedet nedenfor. Der er forklaringer på betegnelser og teknologier for dette produkt og også for Yamaha AV-produkter generelt.

<https://manual.yamaha.com/av/cm/glossary/>

## Kontrol af tilbehør

### Kontrol af tilbehør

Kontrollér, at følgende tilbehør følger med produktet.

- AM-antenne (undtagen for modeller i Storbritannien, Europa, Rusland og Australien)



- FM-antenne (undtagen for modeller i Storbritannien, Europa, Rusland og Australien)

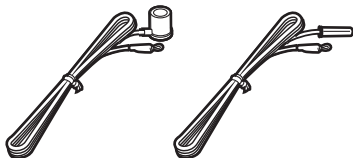

\* En af ovenstående dele medfølger, afhængigt af hvor enheden er købt.

- DAB / FM-antenne (Modeller i Storbritannien, Europa, Rusland og Australien)

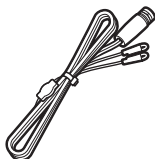

- Strømkabel



\* Det medfølgende strømkabel varierer, afhængigt af det område, hvor det er købt.

- YPAO-mikrofon

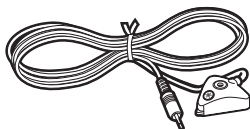

- Mikrofonens base og stang

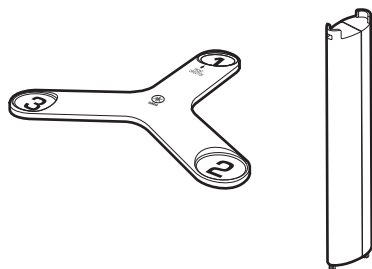

\* Mikrofonens base og stang anvendes til vinkel-/højdemåling under YPAO.

- Fjernbetjening
- Batterier (AAA, LR03, UM-4) (x2)
- Hurtig startguide
- Sikkerhedsbrochure

**BEMÆRK**

Gå til Yamaha Downloads-webstedet for at downloade den seneste Hurtig startguide.  
<http://download.yamaha.com/>

## Brug af fjernbetjeningen

### Sæt batterierne i fjernbetjeningen

---

Isæt batterierne korrekt.

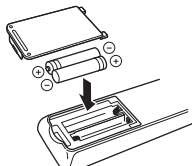

## Rækkevidde på fjernbetjeningen

---

Fjernbetjeningens betjeningsområde er vist på den følgende figur.

Ret fjernbetjeningen mod fjernbetjeningssensoren på enheden.

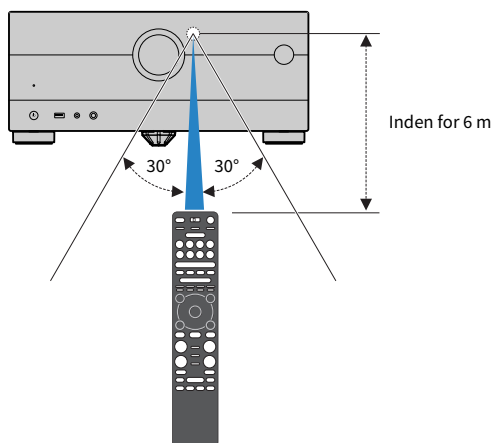

# FUNKTIONER

## Hvad du kan gøre med enheden

### Understøttelse af forskellige højttalersystemer

---

Alt efter antallet af højttalere, du benytter, kan du nyde dine foretrukne akustiske rum i forskellige stilarter.

- 7.1/5.1.2-kanalsystem
- 5.1.2-kanalsystem
- 7.1-kanalsystem
- 5.1-kanalsystem
- 3.1.2-kanalsystem
- 3.1-kanalsystem
- 2.1-kanalsystem
- Virtual CINEMA FRONT
- Multizonefunktion
- Bi-amp-tilslutning

#### Relaterede links

- "Højttalersystemer anbefalet til enheden (grundlæggende opsætning)" (s.40)
- "Andet højttalersystem (grundlæggende opsætning)" (s.42)
- "Højttalersystemer som anvender enhedens interne forstærker (avanceret opsætning)" (s.57)

## **Automatisk optimering af højttalerindstillingerne**

---

YPAO-funktionen registrerer højttalertilslutninger, måler afstande fra dem til dine lyttepositioner (målepositioner) ved hjælp af YPAO-mikrofonmåling og optimerer derefter automatisk højttalerindstillingerne, såsom lydbalance og akustiske parametre, så de passer til dit værelse (YPAO: Yamaha Parametric room Acoustic Optimizer).

- "Forløb af højttalerkonfigurationerne" (s.93)



## Nyd lydeffekter med stort nærvær

---

Enheden er udstyret med en række lydprogrammer og surrounddekodere, som giver dig mulighed for at nyde afspilningskilder med din foretrukne lydtilstand (f.eks. lydfelt eller stereoafspilning).

- "Nyd 3-dimensionelle lydfelter" (s.111)
- "Nyd lydområdeeffekter optimeret til indholdet" (s.112)
- "Brug af lydområdeeffekter uden surroundhøjttalere (Virtual CINEMA DSP)" (s.115)
- "Surround-lyd med hovedtelefoner (SILENT CINEMA)" (s.117)
- "Nyd den originale lyd (retlinet dekoder)" (s.118)
- "Nyd flerkanalsafspilning uden lydområdeeffekter (surround-dekoder)" (s.119)
- "Nyd afspilning i højere kvalitet (Pure Direct)" (s.120)
- "Nyd baslyd med små højttalere (ekstra bas)" (s.126)
- "Nyd mere kraftfuld lyd til lydkilden (Compressed Music Enhancer)" (s.122)
- "Nyd Dolby Atmos® og DTS:X™" (s.121)

## **Bredt udvalg af understøttet indhold via netværk**

---

Når enheden er tilsluttet et netværk, kan du nyde de forskellige typer indhold via netværk på enheden.

- "Afspil musik med AirPlay" (s.145)
- "Afspil musik på medieservere (PC'er/NAS)" (s.148)
- "Valg af en internetradiostation" (s.149)
- "Lytning til en musikstreamingtjeneste" (s.150)

## Afspilning af indhold på forskellige enheder

---

En række HDMI-stik og forskellige indgangs-/udgangsstik på enheden gør det muligt at tilslutte videoenheder (f.eks. BD/DVD-afspillere), lydenheder (f.eks. CD-afspillere), Bluetooth-enheder (f.eks. smartphones), spillkonsoller, USB-flashdrev og andre enheder. Du kan afspille indholdet på dem eller stille ind på en radiostation.

- "Lytning til radioen" (s.137)
- "Afspilning af Bluetooth®-enhedsmusik på enheden" (s.143)
- "Afspilning af indhold på et USB-flashdrev" (s.146)

## Nyttige funktioner

---

Enheden er udstyret med en række praktiske funktioner. SCENE -funktionen giver dig mulighed for at vælge inputkilde og indstillinger, der er registreret til den tilsvarende scene, f.eks. lydprogram og komprimeret musikforstærker til/fra, med kun et tryk. Du kan genkalde det registrerede indhold (som fx musik opbevaret på medieservere og internetradiostationer) ved at vælge genvejsnummeret. Når enheden er tilsluttet et HDMI Control-kompatibelt tv med et HDMI-kabel, kan du styre enheden (f.eks. strøm og lydstyrke) med fjernbetjeningen.

- "Valg af inputkilde og favoritindstillinger med et tryk (SCENE)" (s.152)
- "Registrering af et favoritindhold som genvej" (s.156)
- "Afspilning af tv-lyd med eARC/ARC" (s.132)

## Understøttelse af trådløse højttalere

---

Enheden er udstyret med funktionen tilsluttet med højttalerne trådløst. Du kan nyde lydafspilning på enheden ved hjælp af Bluetooth højttalere/hovedtelefoner. Endvidere kan surround-højttalerne og subwooferen være trådløse ved brug af enheder, som understøtter MusicCast Surround-funktionen.

- "Afspilning af musik vha. Bluetooth®-højttalere/hovedtelefoner" (s.144)
- "Konfigurering af trådløse højttalere" (s.91)

## Nyttige programmer

### AV SETUP GUIDE

---



AV SETUP GUIDE er et program, der hjælper dig med kabelforbindelser mellem AV-modtager og afspilningsenheder samt opsætning af AV-modtager. Denne app guider dig gennem de forskellige indstillinger, såsom højttalertilslutninger, tv og afspilningsenhedstilslutninger og valg af højttalersystem.

For detaljer, søg efter "AV SETUP GUIDE" på App Store eller Google Play.

## MusicCast Controller

---



MusicCast Controller er et program, der giver dig mulighed for at forbinde en MusicCast-kompatibel enhed til andre MusicCast-kompatible enheder i andre rum og afspille dem samtidigt. Denne app lader dig bruge din smartphone eller anden mobilenhed i stedet for fjernbetjeningen til nemt at vælge musik til afspilning samt konfigurere enheden og MusicCast-kompatible enheder.

Søg efter "MusicCast Controller" i App Store eller på Google Play angående flere oplysninger.

# NAVNE PÅ DELE OG FUNKTIONER

## Enhedens kabinet

### Navne og funktioner på frontpanelet

Navne og funktioner på frontpanelet er som følger.

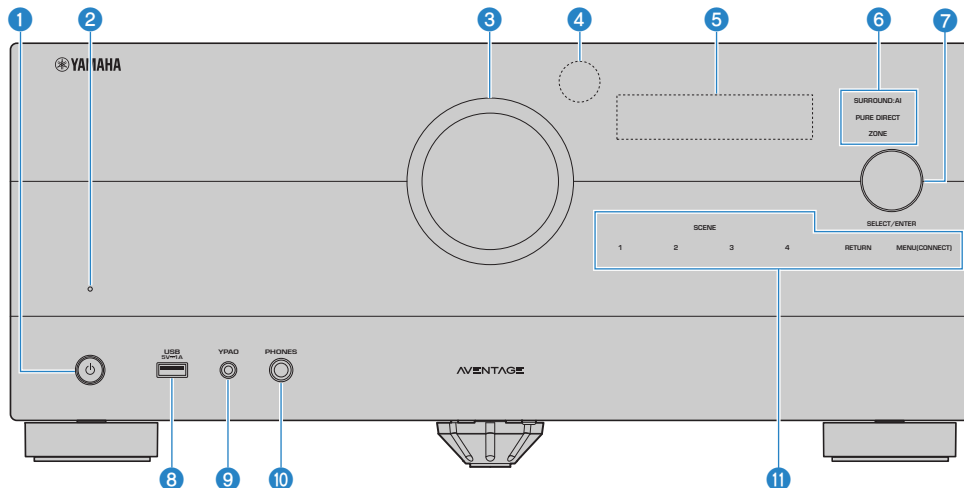

**1** **(strøm)**

Tænd/sluk (standby) for hovedzonen (s.86).

**2** **Standbyindikator**

Lyser, når enheden er i standbytilstand under nogen af følgende betingelser.

- HDMI Control er aktiveret (s.242)
- Standby er aktiveret (s.247)
- Netværksstandby er aktiveret (s.253)
- Bluetooth Standby er aktiveret (s.260)

**3** **LYDSTYRKE**

Justerer lydstyrken.

**4** **Fjernbetjeningssensor**

Modtager fjernbetjeningssignaler (infrarød) (s.14).

**5** **Frontdisplay**

Viser information og menu (s.26).

**BEMÆRK**

Under den høje og lave temperatur er synligheden af tegnet af og til forringet af LCD-egenskaberne. Dette er ikke en funktionsfejl.



**6 Indikator**

Lyser under det følgende forhold.

**SURROUND:AI**

Lyser, når SURROUND:AI er i funktion (s.110).

**PURE DIRECT**

Lyser, når PURE DIRECT er i funktion (s.120).

**ZONE**

Lyser, når zoneudgangen er aktiveret (s.164).

**7 SELECT/ENTER**

Vælger inputkilden og betjener frontdisplayet.

**8 USB-jackstik**

Til tilslutning af en USB-flashenhed (s.146).

**9 YPAO-jackstik**

Til tilslutning af den medfølgende YPAO-mikrofon (s.93).

**10 PHONES-jackstik**

Tilslutning af hovedtelefoner.

**11 Berøringspanel**

For betjening med en berøring. Betjeningslyden ringer.

**SCENE**

Skifter med et tryk mellem flere indstillinger indstillet ved hjælp af SCENE-funktionen. Tænder også enheden, når den er i standbytilstand (s.152).

**RETURN**

Betjener "Front Display"-menuen.

**MENU (CONNECT)**

Betjener "Front Display"-menuen.

Aktiverer MusicCast-netværkstillægget og den trådløse LAN-indstilling ved at holde nede i 5 sekunder.

**Relaterede links**

"Vedligehold frontpanelet" (s.378)

## Frontdisplay

### Delnavne og funktioner på frontpanelet

Delnavne og funktioner på frontpanelet er som følger.

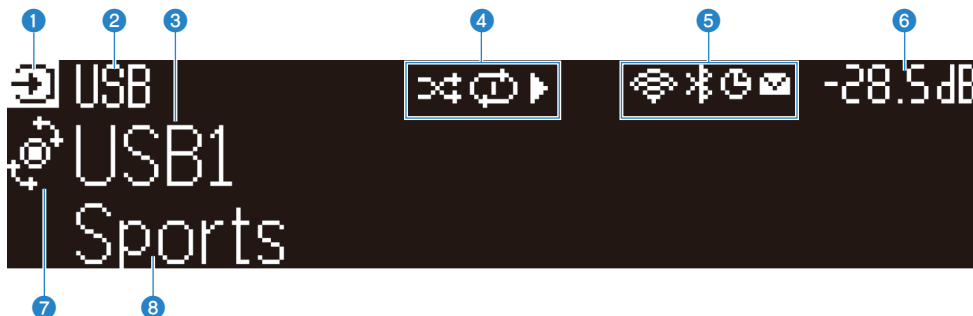

**1 Ikon for driftstilstand**

Indikerer den aktuelle tilstand af frontdisplayet (indgangsvalgtilstanden eller infovalgtilstanden).

**2 Standardnavn for indgang**

Viser standardnavnet, når du har omdøbt indgangskildenavnet.

**3 Hovedinformation**

Viser information, som fx det aktuelle indgangsnavn, indgangsinformationselement, i overensstemmelse med tilstanden for frontdisplayet.

**4 Ikon for afspilningsstatus**

**Afspilning i vilkårlig rækkefølge**

Lyser, når indstillingen for afspilning i vilkårlig rækkefølge er slået til (s.185).

**Gentaget afspilning**

Lyser, når indstillingen for gentaget afspilning er slået til (s.186).

**Afspil/Pause/Stop**

Lyser, mens enheden afspiller en sang, er på pause eller stopper.

**5 Statusikon**

**Trådløst LAN**

Lyser, mens enheden er tilsluttet et trådløst netværk (s.379).

**Bluetooth**

Lyser, mens enheden er tilsluttet en Bluetooth-enhed (s.143).

**Dvaletimer**

Lyser, når dvaletimeren er aktiveret (s.151).

**Firmwareopdatering**

Lyser, når en firmwareopdatering er tilgængelig via netværket (s.319).

**6 Volumen**

Angiver den aktuelle lydstyrke.

**7 SELECT/ENTER-indikator**

Indikerer den tilgængelige SELECT/ENTER-status (tryk og drej) for det højre displayområde.

**8 Yderligere information**

Viser yderligere information om den aktuelle indgang som fx modtagelse, DSP-program.

**BEMÆRK**

- Afhængigt af indholdet af afspilningen lykkedes det muligvis ikke for enheden at finde dens rigtige afspilningsstatus. For detaljer om afspilningsstatusen skal du se MusicCast Controller-appen eller din afspilningssoftware.
- Hvis enheden er slaveenheden på MusicCast-netværket, vises afspilningsstatusen som følger afhængigt af masterenheden.
  - Afspilningsikonet lyser på frontdisplayet af enheden, når indholdet af lydafspilningen er valgt som indgangskilden på masterenheden, og masterenheden sættes på pause.
  - Afspilningsikonet lyser altid på frontdisplayet af enheden, når "HDMI", "AUDIO", "PHONO", "TV" eller "TUNER" er valgt som indgangskilden på masterenheden.

## Valg af den indgangsinformation, der vises på frontdisplayet

Frontdisplayet i infovalgtilstanden viser yderligere information relateret til indgangskilden på frontdisplayet.



Element

Tryk på SELECT/ENTER på frontpanelet for at skifte frontdisplayet til infovalgtilstanden. Drej derefter på SELECT/ENTER for at vælge mellem forskellige elementer. Den yderligere information vises under elementet.

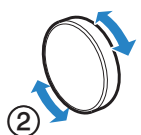
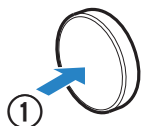

Viste elementer varierer afhængigt af inputkilden.

Aktuel inputkilde	Vist element
<b>HDMI</b>	
<b>AUDIO</b>	
<b>PHONO</b>	DSP-program, Lydekoder, Udgangskanal, HDMI-status, Zonestatus, Systemstatus
<b>TV</b>	
<b>TUNER (FM/AM)</b>	Modtagelse, DSP-program, Lydekoder, Udgangskanal, HDMI-status, Zonestatus, Systemstatus (Kun modeller i Storbritannien, Europa og Rusland) Data fra Radio Data System er også tilgængelige, når enheden er stillet ind på en Radio Data System radiostation . For detaljer, se følgende: <ul style="list-style-type: none"> <li>• "Viser oplysninger om Radio Data System" (s.138)</li> </ul>
<b>TUNER (DAB)</b>	(Kun modeller i Storbritannien, Europa, Rusland og Australien). Nærmere oplysninger finder du her: <ul style="list-style-type: none"> <li>• "Visning af DAB information" (s.139)</li> </ul>
<b>SERVER</b>	Sang, Kunstner, Album, IP-adresse, Ethernet MAC-adresse, Wi-Fi MAC-adresse, DSP-program, Lydekoder, Udgangskanal, HDMI-status, Zonestatus, Systemstatus
<b>NET RADIO</b>	Station, IP-adresse, Ethernet MAC-adresse, Wi-Fi MAC-adresse, DSP-program, Lydekoder, Udgangskanal, HDMI-status, Zonestatus, Systemstatus, Sang, Album
<b>Spotify</b>	Spor, Kunstner, Album, IP-adresse, Ethernet MAC-adresse, Wi-Fi MAC-adresse, DSP-program, Lydekoder, Udgangskanal, HDMI-status, Zonestatus, Systemstatus
<b>Deezer</b>	Spor, Kunstner, Album, IP-adresse, Ethernet MAC-adresse, Wi-Fi MAC-adresse, DSP-program, Lydekoder, Udgangskanal, HDMI-status, Zonestatus, Systemstatus
<b>musikstreamingtjenester (med afspilningsinformation)</b>	Sang, Kunstner, Album, IP-adresse, Ethernet MAC-adresse, Wi-Fi MAC-adresse, DSP-program, Lydekoder, Udgangskanal, HDMI-status, Zonestatus, Systemstatus
<b>AirPlay</b>	

Aktuel inputkilde	Vist element
<b>musikstreamingtjenester</b> <b>(uden afspilningsinformation)</b> <b>Alexa</b> <b>MusicCast Link</b>	DSP-program, Lyddekoder, Udgangskanal, HDMI-status, Zonestatus, Systemstatus, IP-adresse, Ethernet MAC-adresse, Wi-Fi MAC-adresse
<b>Bluetooth</b> <b>USB</b>	Sang, Kunstner, Album, DSP-program, Lyddekoder, Udgangskanal, HDMI-status, Zonestatus, Systemstatus

### BEMÆRK

- Du kan indstille "Information Skip" i "Front Display"-menuen for at springe informationselementer over på frontdisplayet.
- Når du ikke har betjent SELECT/ENTER i nogle få sekunder, skifter frontdisplayet til indgangsvalgtilstanden automatisk.

### Relaterede links

"Indstilling af informationselementer der skal springes over ved betjening af SELECT/ENTER" (s.314)

## ■ Udgangskanal

Information om højttalerterminaler, som aktuelt udsender lyd, vises. Ingen udgang indikeres med et understregningstegn.



Indikatorer

## ■ HDMI-status

Information om HDMI-indgangsstikkene (tilslutning) og HDMI-udgangsstikket (tilslutning, destination) vises. Ingen tilslutning er angivet med en understregning.



## ■ Zonestatus

Information om det zonenummer eller bogstav, som aktuelt er aktiveret, vises. Den deaktiverede zone indikeres med et understregningstegn.

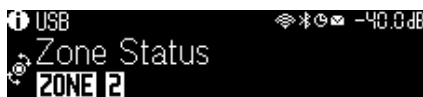

## ■ Systemstatus

Den følgende systeminformation vises. Der indikeres et understregningstegn, når den er deaktiveret.

- ECO: øko-tilstanden er aktiveret.

## NAVNE PÅ DELE OG FUNKTIONER > Enhedens kabinet

- PARTY: partytilstanden er aktiveret.
- MASTER: enheden er masterenheden for MusicCast-netværket.



## Delnavne og funktioner på bagpanelet

Delnavne og funktioner på bagpanelet er som følger.

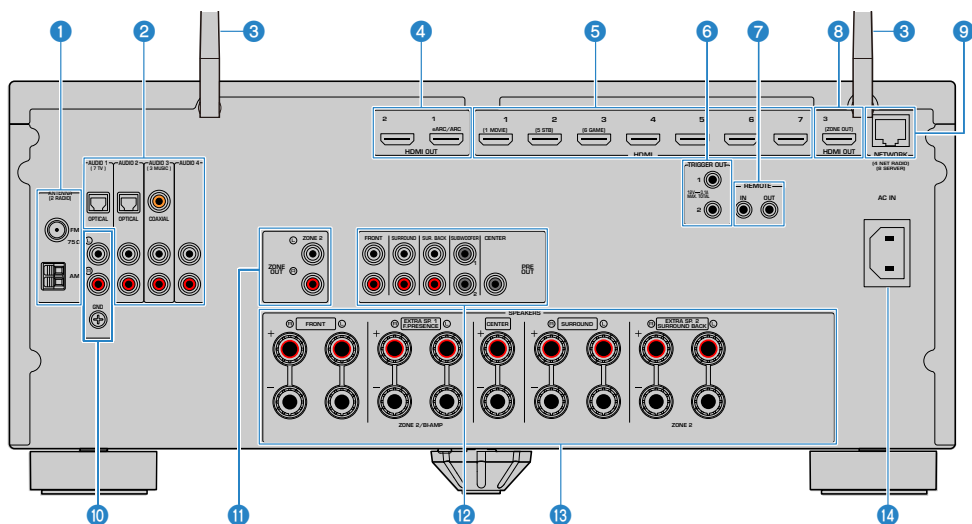

- Området omkring video-/lydudgangsstikkene er markeret med hvid på det aktuelle produkt for at forhindre ukorrekte forbindelser.

### 1 ANTENNA stik

Til tilslutning til radioantenner (s.74).

### 2 AUDIO 1-4 stik

Til tilslutning til lydafspilningsenheder og indlæsning af lydssignaler (s.73).

### 3 Trådløse antenner

Til en trådløs (Wi-Fi)-forbindelse til et netværk (s.78) og en Bluetooth-forbindelse (s.143).

### 4 HDMI OUT 1-2 stik

Til tilslutning til HDMI-kompatibelt tv og udgang af video/lydsignaler (s.69). Ved brug af eARC/ARC indlæses der også tv-lydsignaler.

### 5 HDMI 1-7 stik

Til tilslutning til HDMI-kompatible afspilningsenheder og indlæsning af video/lydsignaler (s.72).

### 6 TRIGGER OUT 1-2 stik

Til tilslutning til enheder, som understøtter trigger-funktion (s.82).

### 7 REMOTE IN/OUT stik

Til tilslutning til en infrarød signalmodtager / emitter, som giver dig mulighed for at styre enheden og andre enheder fra et andet rum (s.83).

**8 HDMI OUT 3 (ZONE OUT)-stik**

Til tilslutning til en HDMI-kompatibel enhed (som fx tv'et) brugt i et andet rum (Zone2) og til udsending af video/lyd (s.163).

**9 NETWORK stik**

Til en kablet forbindelse til et netværk (s.79).

**10 PHONO stik**

For tilslutning til en pladespiller (s.73).

**11 ZONE OUT stik**

Til tilslutning til den eksterne forstærker, der anvendes i et andet rum (Zone2) og til udgang af lyd (s.162).

**12 PRE OUT stik**

Til tilslutning til en subwoofer med indbygget forstærker (s.68) eller en ekstern effektforstærker (s.81).

**13 SPEAKERS-terminaler**

Til tilslutning til højttalere (s.36).

**14 AC IN stik**

Til tilslutning af det medfølgende strømkabel (s.85).



## Fjernbetjening

### Delnavne og funktioner på fjernbetjeningen

Delnavnene og funktioner på den medfølgende fjernbetjening er som følger.

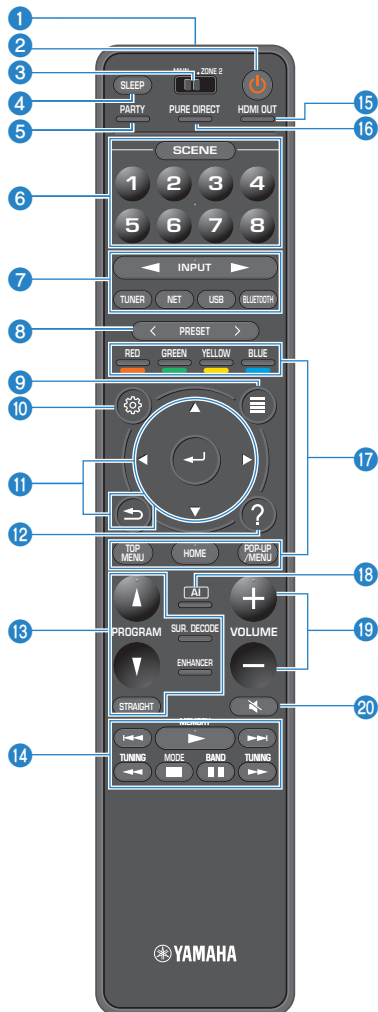

**1 Signalsender til fjernbetjening**

Modtager fjernbetjenings signaler (infrarød).

**2  (strøm)-tast**

Slår den zone, som er valgt med zonekontakten, til/fra (s.164).

**3 Zonekontakt**

Ændrer den zone, der styres af fjernbetjeningen (s.165).

**4 SLEEP tast**

Indstiller tiden for dvaletimeren (s.151).

**5 PARTY tast**

Tænder/slukker party tilstand (s.167).

**6 SCENE -taster**

Skifter med et tryk mellem flere indstillinger indstillet ved hjælp af SCENE-funktionen. Tænder også enheden, når den er i standbytilstand (s.152).

**7 Knapper til inputvalg**

Vælger inputkilden som skal afspilles.

**BEMÆRK**

Tryk på NET gentagne gange for at vælge den ønskede kilde.

**8 11 14 17 19 20 Betjeningsknapper til ekstern enhed**

Kontrollerer afspilning af HDMI Control-kompatibel afspilningsenhed.

**BEMÆRK**

- Afspilningsenheder skal understøtte HDMI Control. Ikke alle HDMI-kompatible enheder kan ikke bruges.
- Du kan indstille funktionen til at bruge farvetasterne til andet end betjening af enheder, som er tilsluttet til enheden med et HDMI-kabel (s.287).

**8 PRESET -taster**

Vælger en forudindstillet radiostation (s.137).

Genkalder Bluetooth-, USB- eller netværksindhold, der er registreret som en genvej (s.157).

**9 OPTION tast**

Viser indstillingsmenuen betjent på tv'et (s.169).

**10 SETUP tast**

Viser opsætningsmenuen betjent på tv'et (s.190).

**11 ENTER/Pile, RETURN taster**

Betjener menuen på tv'et.

**12 HELP tast**

I skærmmenuen vises beskrivelsen af et udtryk i markørpositionen på tv'et. Denne tast aktiveres, når ikonet "?" vises på skærmmenuen.

**13 Lydtilstandsknapper**

Vælger et lydprogram eller en surround-dekoder (s.109).

**BEMÆRK**

Du kan indstille den funktion, som skal bruge PROGRAM-tasterne til andet end lydprogramvalget (s.286).

**14 Afspilningstaster**

Kontrollerer afspilning af USB-flashdrevet, musikmedieserveren (PC'er/NAS) eller radio.

**15 HDMI OUT tast**

Vælger HDMI OUT -stik, der skal bruges til video / lyd-udgang (s.129).

**16 PURE DIRECT tast**

Aktiverer/deaktiverer Pure Direct (s.120).

**18 AI tast**

Slår tilstanden SURROUND:AI til/fra (s.110).

**19 VOLUME -taster**

Justerer lydstyrken.

**20 MUTE tast**

Slår lydoutputtet fra.

# KLARGØRING

## Inden start

### Navne og funktioner for højttalere

Navn og funktioner for højttalere, der er tilsluttet enheden, er som følger.

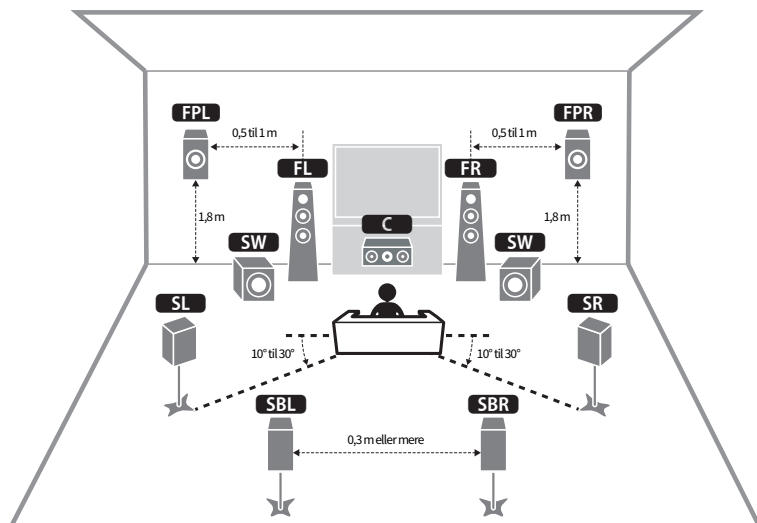

Højttalertype	Forkort.	Funktion
Front	<b>FL / FR</b>	Producerer frontkanalyde (stereolyde).
Center	<b>C</b>	Producerer centerkanalyde (f.eks. filmdialog og stemmer).
Surround	<b>SL / SR</b>	Producerer surround-kanalyde.
Surround back	<b>SBL / SBR</b>	Producerer surround back-kanalyde.
Front presence	<b>FPL / FPR</b>	Producerer CINEMA DSP HD <sup>3</sup> -effektlyde eller løfter kanalyde.
Subwoofer	<b>SW</b>	Producerer LFE (lavfrekvente effekt) kanalyde og forstærker basdelene af andre kanaler.

#### BEMÆRK

- Brug dette diagram som en reference til det ideelle højttalerlayout for enheden. Men dit højttalerlayout behøver ikke at matche diagrammet prævist. Den automatisk højttalerindstilling (YPAO) kan anvendes til automatisk optimering af højttalerindstillingerne (som fx afstande), så de passer til det faktiske højttalerlayout.
- Enheden giver tre layoutmønstre for front presence-højttalere. Du kan vælge et layoutmønster, der passer til dit lytemiljø. Du kan nyde Dolby Atmos, DTS: X eller CINEMA DSP HD<sup>3</sup> med ethvert layoutmønster.

**Relaterede links**

- "Forløb af forberedelser (med surroundhøjtalere tilsluttet vha. højtalerkabler)" (s.38)
- "Forløb af forberedelser (med surroundhøjtalere trådløst tilsluttet)" (s.39)
- "Front presence-højtalernes layout" (s.385)

## Forløb af forberedelser

---

### Forløb af forberedelser (med surroundhøjtalere tilsluttet vha. højtalerkabler)

Grundlæggende forløb af forberedelser for brug af enheden er som følger.

- 1 Placer højtalere.**
- 2 Tilslut højtalere.**
- 3 Tilslut et TV.**
- 4 Tilslut afspilningsenheder.**
- 5 Tilslut radioantennen.**
- 6 Gør klar til tilslutning til et netværk.**
- 7 Indstil MusicCast-netværk.**
- 8 Tildel højtalerkonfiguration.**
- 9 Opsæt højtalerindstillinger.**

#### Relaterede links

"Sådan placeres højtalerne (højtalersystemer)" (s.40)

## **Forløb af forberedelser (med surroundhøjtalere trådløst tilsluttet)**

Grundlæggende forløb af forberedelser for brug af enheden med surroundhøjtalere trådløst tilsluttet er som følger.

- 1 Placer højtalere.**
- 2 Tilslut højtalere.**
- 3 Tilslut et TV.**
- 4 Tilslut afspilningsenheder.**
- 5 Tilslut radioantennen.**
- 6 Gør klar til tilslutning til et netværk.**
- 7 Indstil MusicCast-netværk.**
- 8 Tilslut trådløse højtalere.**
- 9 Tildel højtalerkonfiguration.**
- 10 Opsæt højtalerindstillinger.**

### **Relaterede links**

"Sådan placeres højtalerne (højtalersystemer)" (s.40)

## Sådan placeres højttalerne (højttalersystemer)

### Højttalersystemer anbefalet til enheden (grundlæggende opsætning)

Dette højttalersystem giver dig enhedens fulde ydeevne.

Du kan nyde et meget naturligt 3-dimensionelt lydfelt med ethvert indhold. Vi anbefaler dette højttalersystem til Dolby Atmos- eller DTS:X-indhold.

[Søgetag]#Q01 Højttalersystemer

#### ■ 7.1/5.1.2-kanalsystem

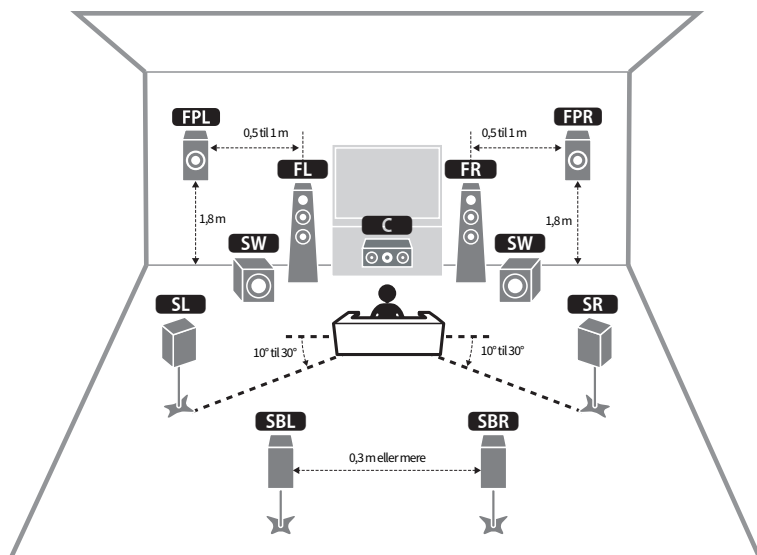



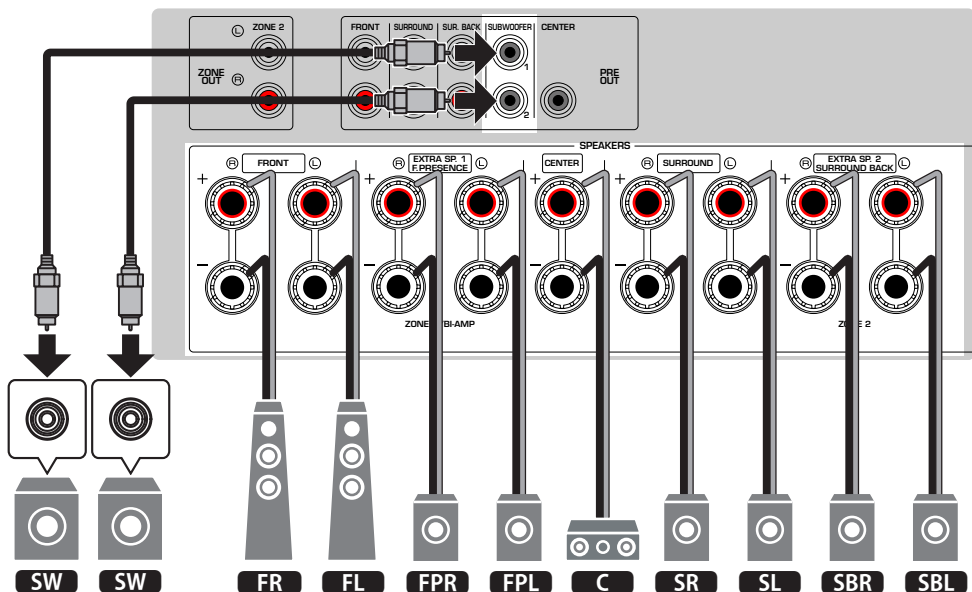

### BEMÆRK

- Surround back-højttalerne og front presence-højttalerne producerer ikke lyde samtidigt. Enheden ændrer automatisk de højttalere, der skal bruges, afhængigt af indgangssignalet og CINEMA DSP HD<sup>3</sup>.
- Når du installerer front presence-højttalerne i loftet over lyttepositionen, eller når du bruger Dolby Enabled-højttalere som front presence-højttalere, skal indstillingerne for højttalerlayout ændres.
- Du kan også tilslutte op til 2 subwoofere (med indbygget forstærker) til enheden. To subwoofere tilsluttet enheden sender de samme lyde.
- Når der kun anvendes en subwoofer, kan du placere den enten i venstre eller højre side.

### Relaterede links

- "Krav til højttaler" (s.64)
- "Indstilling af layoutet for front presence-højttalerne" (s.205)

## Andet højttalersystem (grundlæggende opsætning)

### 5.1.2-kanalsystem

For at få fuld effekt af Dolby Atmos eller DTS:X-indhold anbefaler vi dette højttalersystem. Front presence-højttalerne producerer et naturligt 3-dimensionalt surroundfelt, herunder overhead.

[Søgetag]#Q01 Højttalersystemer

#### ■ For layout med front presence-højttalere i fronthøjde-position

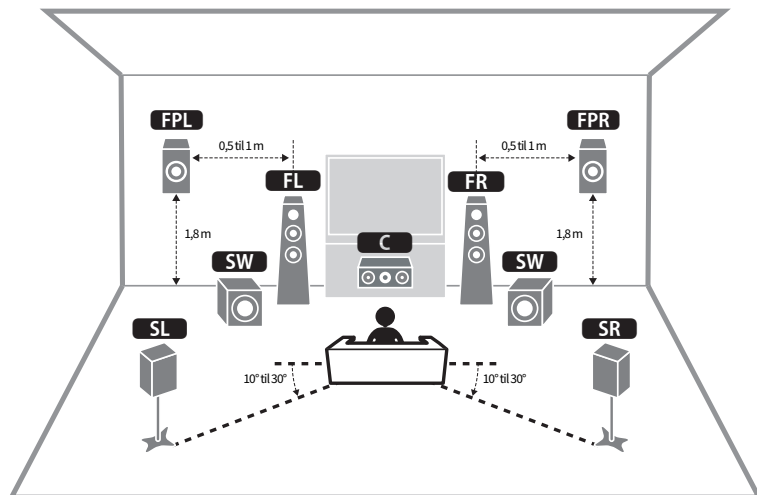

■ For layout med front presence-højttalere i overhead-position

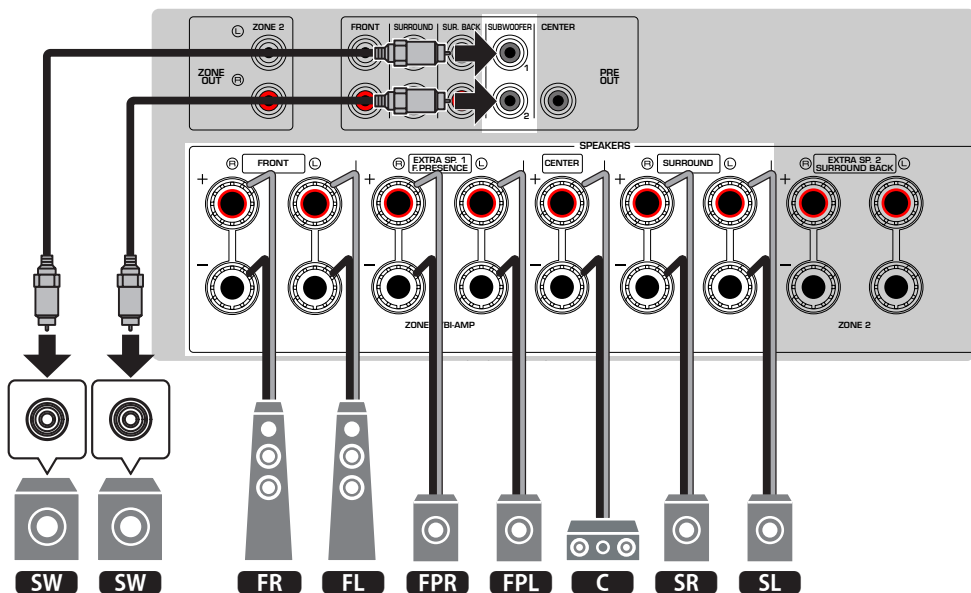
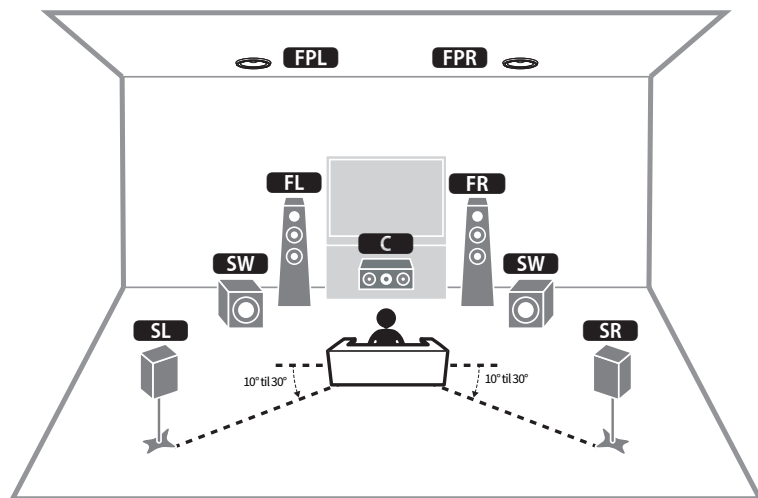

### **BEMÆRK**

- Når du installerer front presence-højttalerne i loftet over lyttepositionen, eller når du bruger Dolby Enabled-højttalere som front presence-højttalere, skal indstillingerne for højttalerlayout ændres.
- Du kan også tilslutte op til 2 subwoofere (med indbygget forstærker) til enheden. To subwoofere tilsluttet enheden sender de samme lyde.
- Når der kun anvendes en subwoofer, kan du placere den enten i venstre eller højre side.

### **Relaterede links**

- "Krav til højttaler" (s.64)
- "Indstilling af layoutet for front presence-højttalerne" (s.205)

## 7.1-kanalsystem

Dette højttersystem giver dig mulighed for at nyde udvidet surroundlyd ved hjælp af surround back-højtalerne.

[Søgetag]#Q01 Højttersystemer

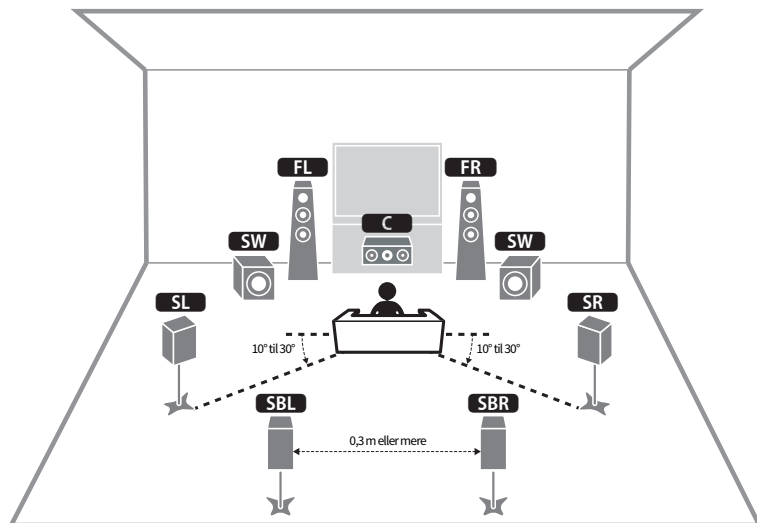

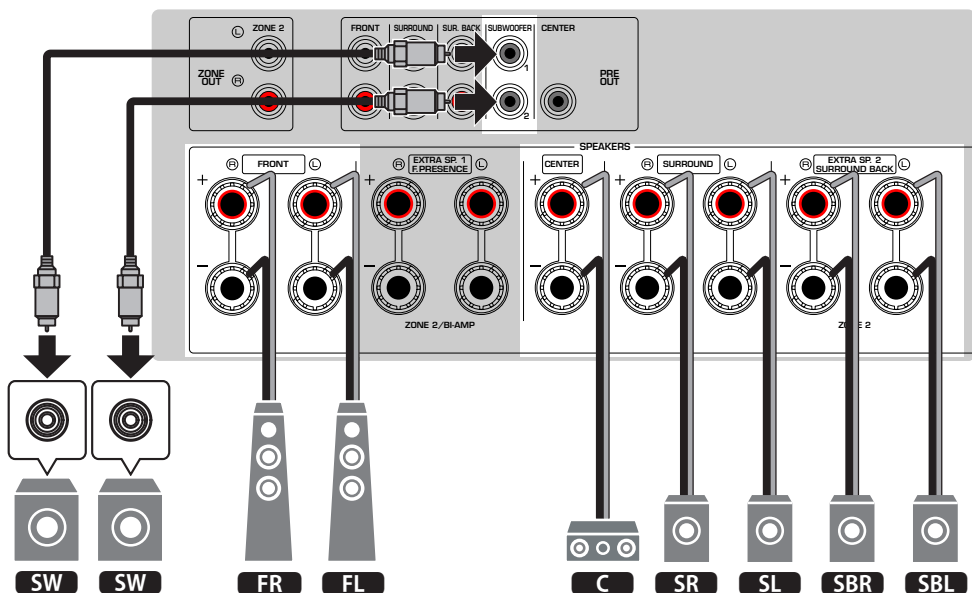

### BEMÆRK

- Du kan også tilslutte op til 2 subwoofere (med indbygget forstærker) til enheden. To subwoofere tilsluttet enheden sender de samme lyde.
- Når der kun anvendes en subwoofer, kan du placere den enten i venstre eller højre side.

### Relaterede links

"Krav til højttaler" (s.64)

## 5.1-kanalsystem

Dette er et grundlæggende højttalerlayout, der anbefales til at nyde surroundlyd.

[Søgetag]#Q01 Højttalersystemer

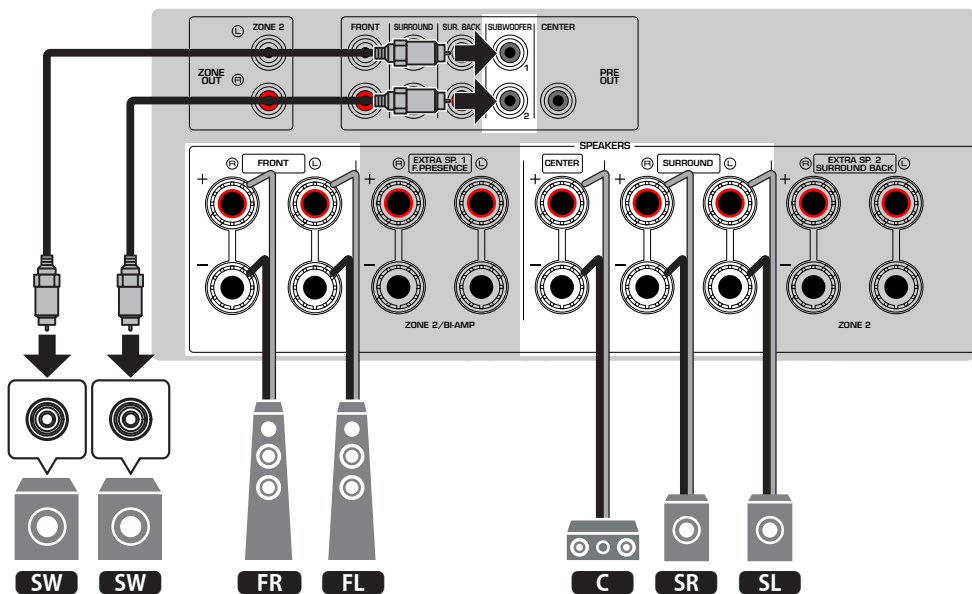
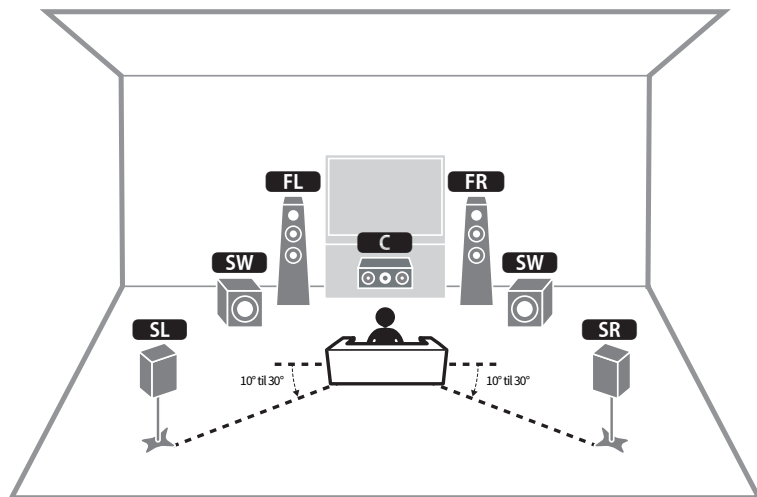

**BEMÆRK**

- Du kan også tilslutte op til 2 subwoofere (med indbygget forstærker) til enheden. To subwoofere tilsluttet enheden sender de samme lyde.
- Når der kun anvendes en subwoofer, kan du placere den enten i venstre eller højre side.

**Relaterede links**

"Krav til højttaler" (s.64)



### 3.1.2-kanalsystem

Vi anbefaler denne højttalerlayout, når du ikke kan placere højttalere bagerst i rummet. Du kan også nyde Dolby Atmos eller DTS: X indhold med dette højttalersystem.

[Søgetag]#Q01 Højtalersystemer

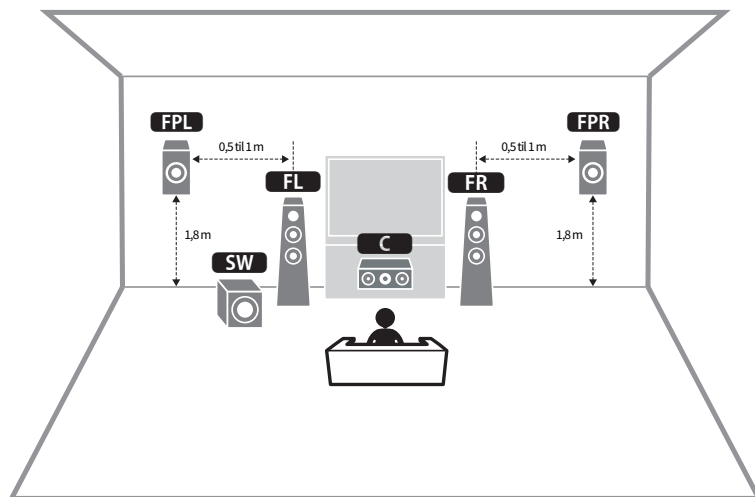

## KLARGØRING > Sådan placeres højttalerne (højttalersystemer)

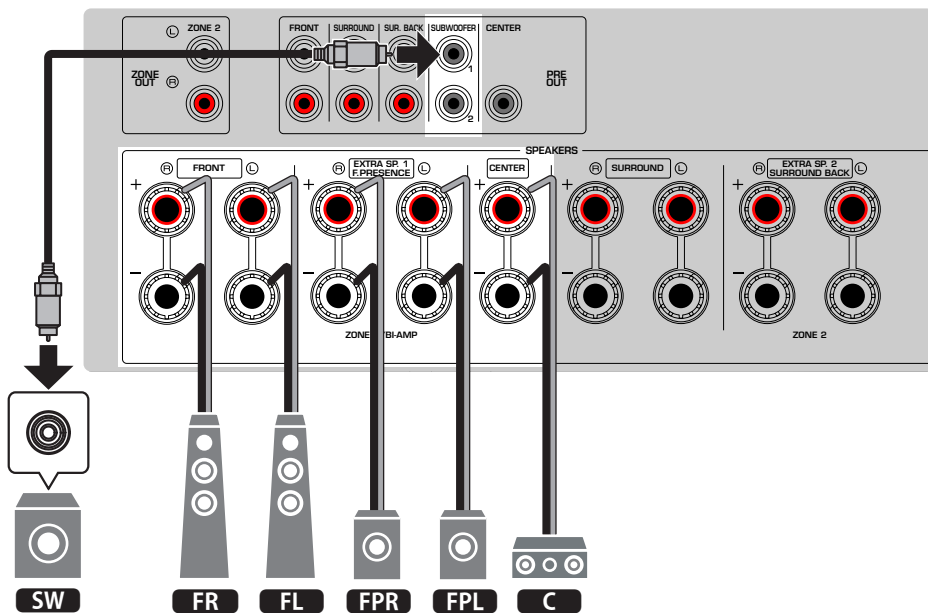

### BEMÆRK

- Når du installerer front presence-højttalerne til loftet over lyttepositionen eller bruger Dolby Enabled-højttalerne som front presence-højttalere, skal du konfigurere dit front presence-højttalerlayout.
- Du kan også tilslutte op til 2 subwoofere (med indbygget forstærker) til enheden. To subwoofere tilsluttet enheden sender de samme lyde.
- Når der kun anvendes en subwoofer, kan du placere den enten i venstre eller højre side.

### Relaterede links

- "[Krav til højttaler](#)" (s.64)
- "[Indstilling af layoutet for front presence-højttalerne](#)" (s.205)

### 3.1-kanals system

Dette er et højttalerlayout, der anbefales til at nyde stereolyd med en centerhøjttaler. Centerkanalens lyd, såsom filmdialog og vokaler kan tydeligt opnås.

[Søgetag]#Q01 Højtalersystemer

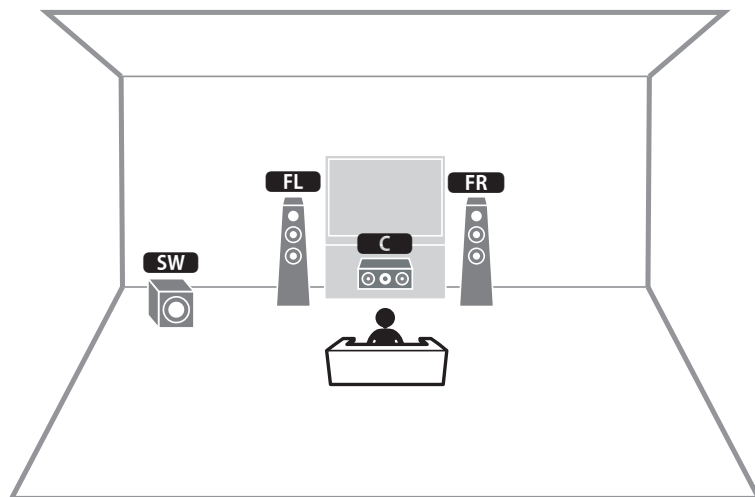

## KLARGØRING > Sådan placeres højttalerne (højtalersystemer)

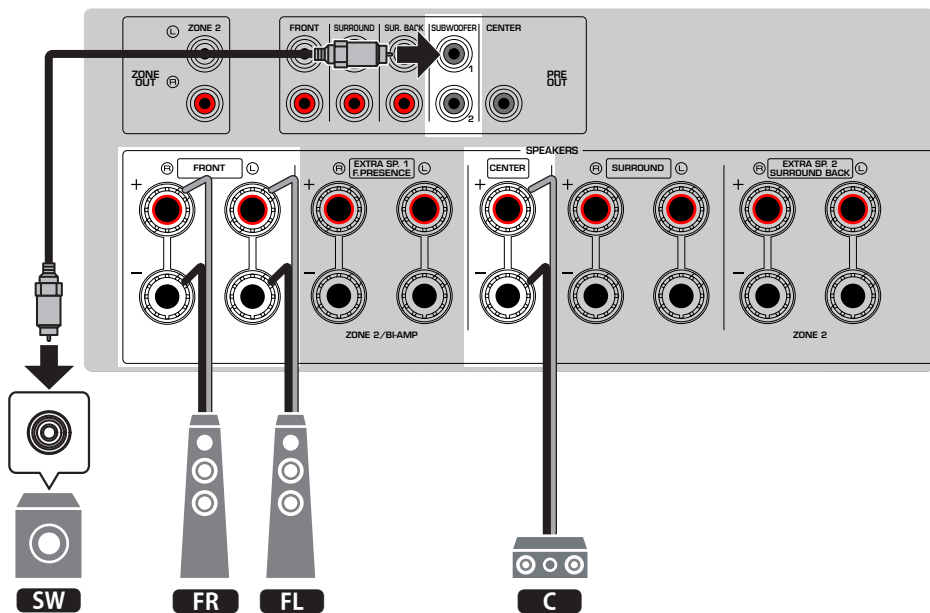

### BEMÆRK

- Du kan også tilslutte op til 2 subwoofere (med indbygget forstærker) til enheden. To subwoofere tilsluttet enheden sender de samme lyde.
- Når der kun anvendes en subwoofer, kan du placere den enten i venstre eller højre side.

### Relaterede links

"Krav til højttaler" (s.64)

## 2.1-kanalsystem

Dette er et højttalerlayout, der anbefales til at nyde stereolyd.

[Søgetag]#Q01 Højttalesystemer

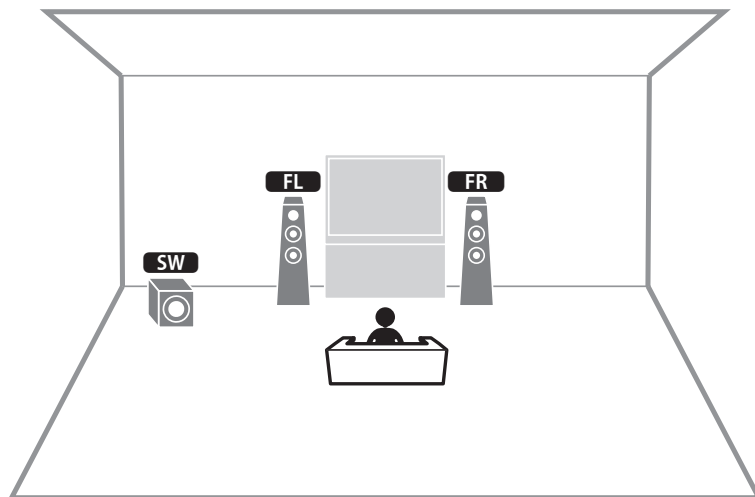

## KLARGØRING > Sådan placeres højttalerne (højttalersystemer)

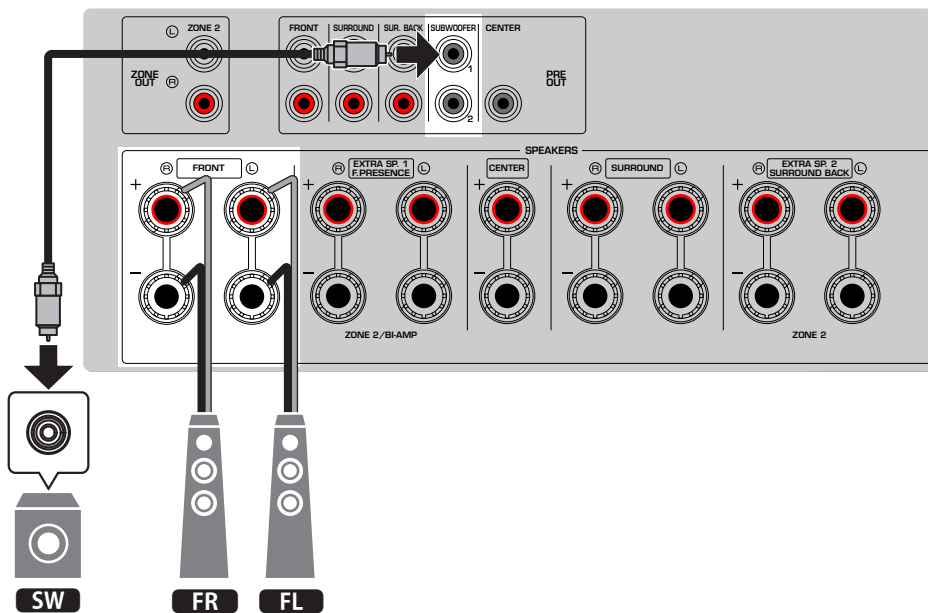

### BEMÆRK

- Du kan også tilslutte op til 2 subwoofere (med indbygget forstærker) til enheden. To subwoofere tilsluttet enheden sender de samme lyde.
- Når der kun anvendes en subwoofer, kan du placere den enten i venstre eller højre side.

### Relaterede links

"Krav til højttaler" (s.64)

## Virtual CINEMA FRONT

Denne højttalerlayout anbefales, hvis du ikke kan placere højttalere bagerst i rummet.

[Søgetag]#Q01 Højttalersystemer

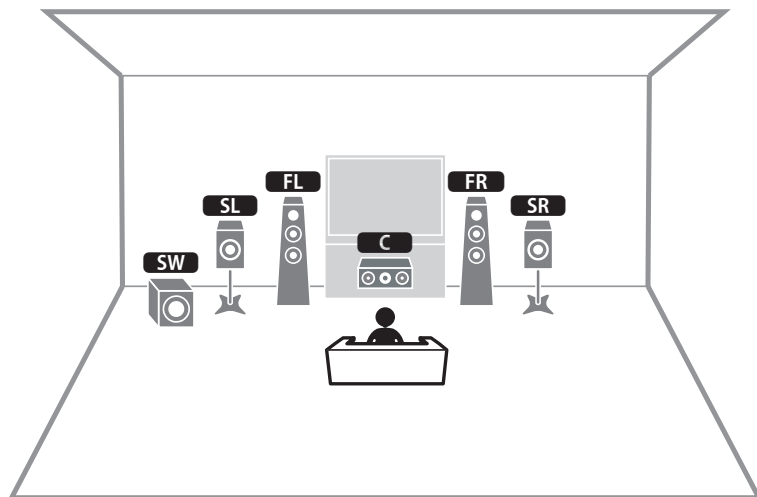

## KLARGØRING > Sådan placeres højttalerne (højttalersystemer)

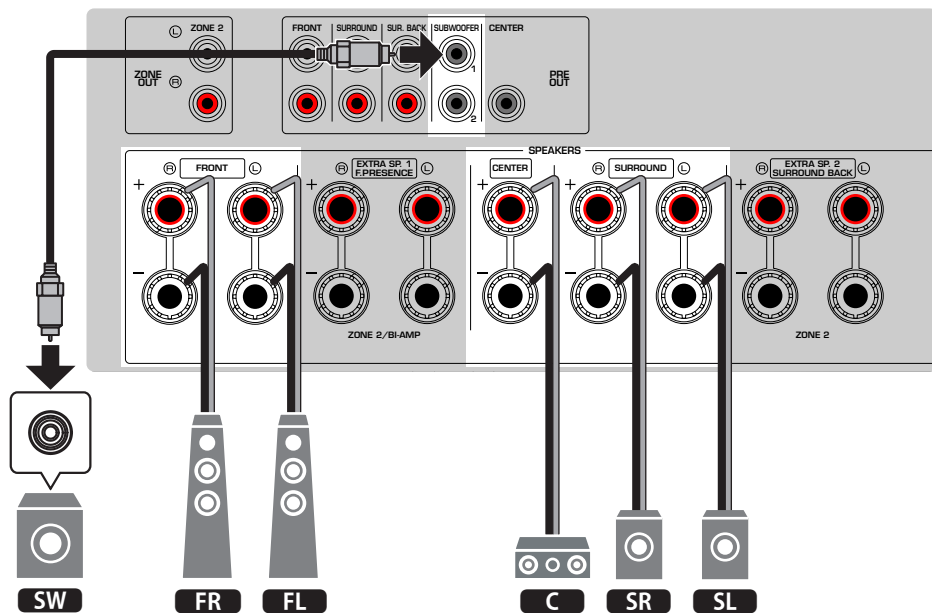

### BEMÆRK

- For at bruge Virtual CINEMA FRONT skal højttalerindstillingerne ændres.
- Du kan også tilslutte op til 2 subwoofere (med indbygget forstærker) til enheden. To subwoofere tilsluttet enheden sender de samme lyde.
- Når der kun anvendes en subwoofer, kan du placere den enten i venstre eller højre side.

### Relaterede links

- "Indstilling af dit højttalersystem" (s.202)
- "Vælger layout af surroundhøjttalere" (s.204)
- "Krav til højttaler" (s.64)



## Højttalersystemer som anvender enhedens interne forstærker (avanceret opsætning)

### Liste over højttalersystemer ved hjælp af enhedens interne forstærker

Ud over de grundlæggende højttalersystemer kan du også anvende følgende de højttalerkonfigurationer.

For at nyde følgende systemer skal du konfigurere de nødvendige højttalerindstillinger i "Power Amp Assign" i menuen "Setup".

[Søgetag]#Q01 Højttalersystemer

Hovedzone			Multi-zone	Power Amp Assign	Side
Udgangskanal (max)	Bi-amp	Surround back/Presence			
7		Surround back	+1 rum	7.1 +1Zone	s.58
7		Front presence	+1 rum	5.1.2 +1Zone	s.60
5	○			5.1 BI-Amp	s.62

#### Relaterede links

- "Krav til højttaler" (s.64)
- "Indstilling af dit højttalersystem" (s.202)
- "Eksempler på multizonekonfiguration" (s.159)

## 7.1 +1Zone

Zonefunktionen giver dig mulighed for at afspille en inputkilde i rummet, hvor enheden er installeret og i et andet rum.

[Søgetag]#Q01 Højttalersystemer

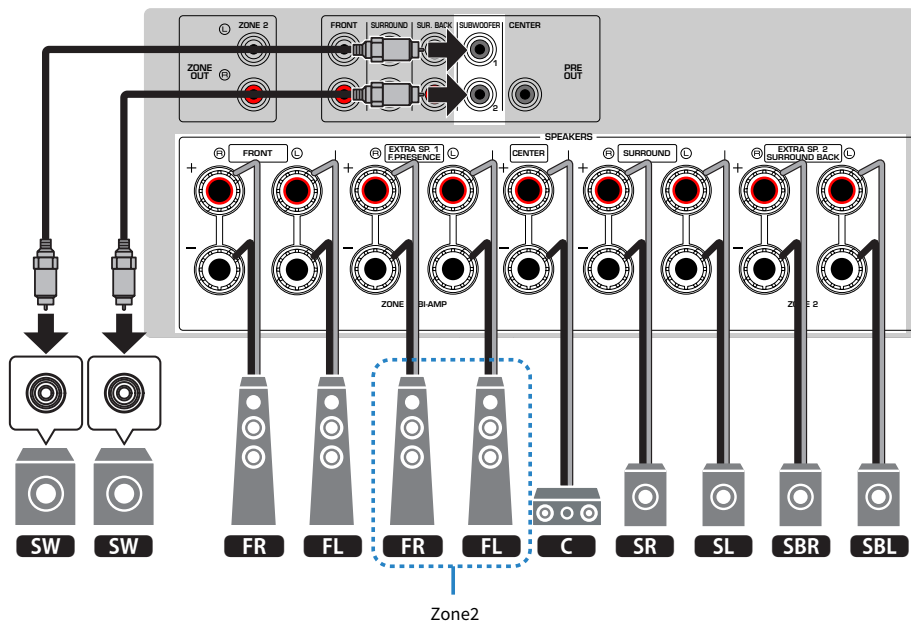
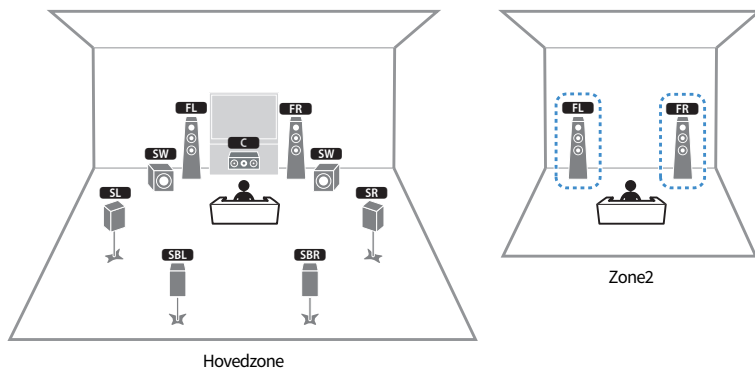

## KLARGØRING > Sådan placeres højttalerne (højttalersystemer)

### **BEMÆRK**

- For at bruge zonehøjttalersystemet skal højttalerkonfigurationsindstillingerne ændres.
- Du kan også tilslutte op til 2 subwoofere (med indbygget forstærker) til enheden. To subwoofere tilsluttet enheden sender de samme lyde.
- Når der kun anvendes en subwoofer, kan du placere den enten i venstre eller højre side.
- Når Zone2-udgang er aktiveret, udsender surround back-højttalerne i hovedzonen ikke lyd.

### **Relaterede links**

- "Krav til højttaler" (s.64)
- "Indstilling af dit højttalersystem" (s.202)
- "Afspilning i flere rum (multizonefunktion)" (s.158)

## 5.1.2 +1Zone

Zonefunktionen giver dig mulighed for at afspille en inputkilde i rummet, hvor enheden er installeret og i et andet rum.

[Søgetag]#Q01 Højttalersystemer

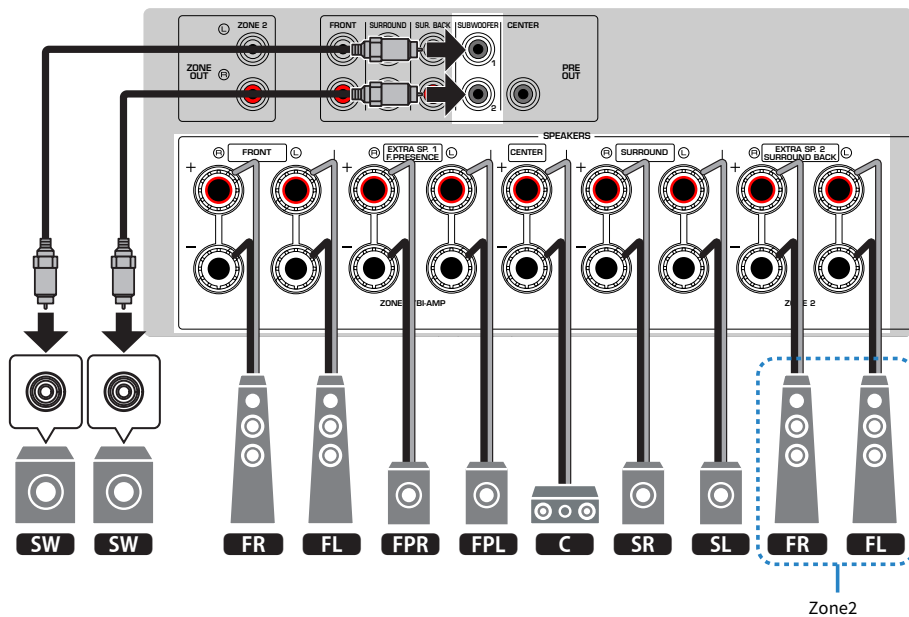
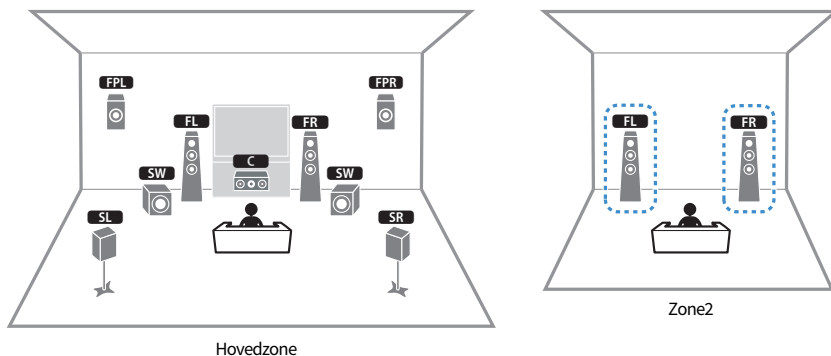

## KLARGØRING > Sådan placeres højttalerne (højttalersystemer)

### **BEMÆRK**

- For at bruge zonehøjttalersystemet skal højttalerkonfigurationsindstillingerne ændres.
- Du kan også tilslutte op til 2 subwoofere (med indbygget forstærker) til enheden. To subwoofere tilsluttet enheden sender de samme lyde.
- Når der kun anvendes en subwoofer, kan du placere den enten i venstre eller højre side.
- Når Zone2-udgang er aktiveret, udsender front presence-højttalerne i hovedzonen ikke lyd.

### **Relaterede links**

- "Krav til højttaler" (s.64)
- "Indstilling af dit højttalersystem" (s.202)
- "Afspilning i flere rum (multizonefunktion)" (s.158)

## 5.1 Bi-Amp

Du kan tilslutte fronthøjttalere, der understøtter bi-amp tilslutninger.

For at aktivere bi-amp-funktionen, skal du konfigurere de nødvendige højttalerindstillinger.

[Søgetag]#Q01 Højttalersystemer

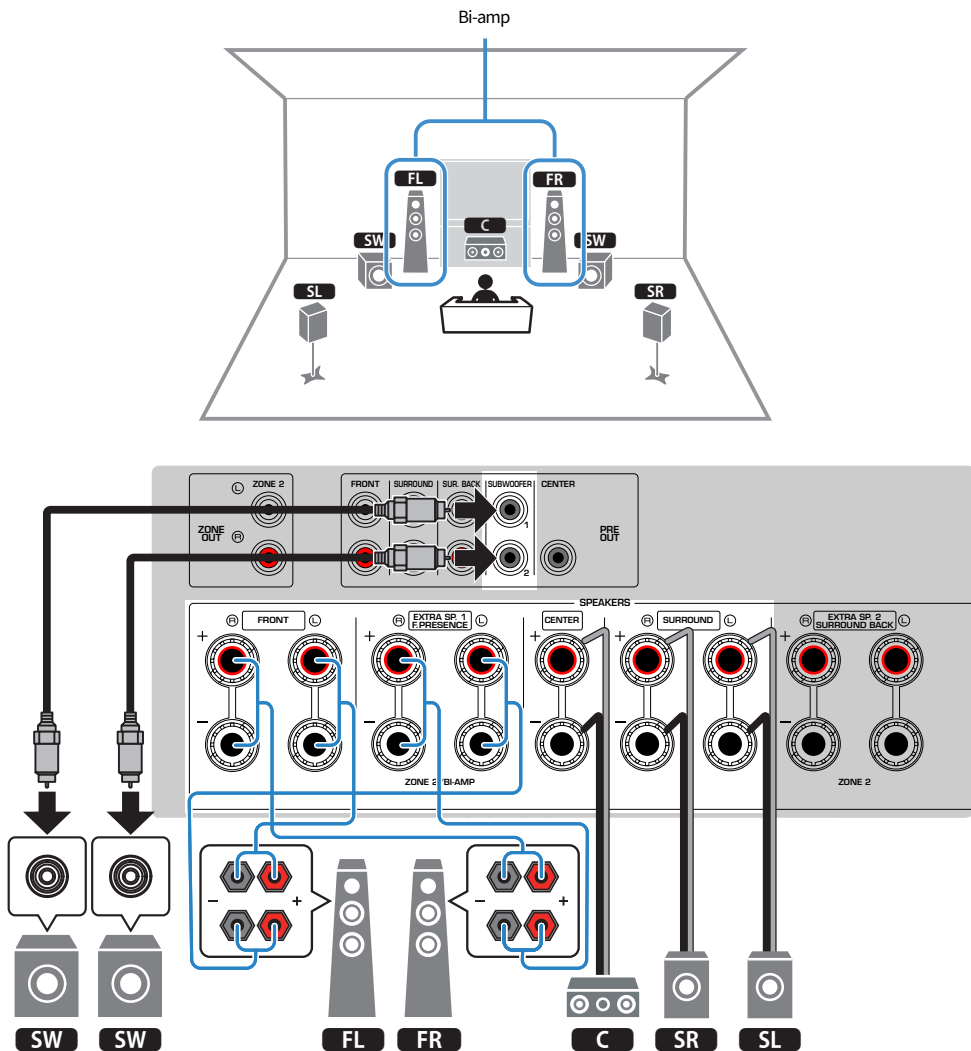

### OBS!

- Før du tilslutter to forstærkere, skal du fjerne eventuelle kabler mellem en woofer og en diskant højttaler. Hvis du ikke foretager bi-amp-forbindelser, skal du sørge for, at beslagene eller kablerne er tilsluttet, før du tilslutter højttalerkablerne. Se brugervejledningen til højttalerne for at få flere oplysninger.

### **BEMÆRK**

- De følgende højttalere kan være tilsluttet samtidig.
  - Front presence-højttalere
  - Bi-amp højttalere
- Du kan også tilslutte op til 2 subwoofere (med indbygget forstærker) til enheden. To subwoofere tilsluttet enheden sender de samme lyde.
- Når der kun anvendes en subwoofer, kan du placere den enten i venstre eller højre side.

### **Relaterede links**

- "Indstilling af dit højttalersystem" (s.202)
- "Krav til højttaler" (s.64)

## Tilslutning af højttalere

### Krav til højttaler

---

Højttalere og subwoofere der tilsluttes enheden skal opfylde følgende krav:

- Brug følgende højttalere.
  - fronthøjttalerne: med en impedans på mindst 4 ohm
  - andre højttalere: med en impedans på mindst 6 ohm
- Brug en subwoofer med indbygget forstærker.

[Søgetag]#Q01 Højttalersystemer

#### BEMÆRK

- Forbered antallet af højttalere ifølge dit højttalersystem.
- Sørg for at tilslutte den venstre og højre fronthøjttaler.
- Når du bruger surround back højttalere, skal du sørge for at tilslutte til venstre og højre surround back højttalere. Brug af kun én surround back højttaler er ophørt.
- Denne enhed er som standard konfigureret til 8-ohm-højttalere. Ved tilslutning af 6-ohm-højttalere skal du indstille enhedens højttalerimpedans til "6Ω MIN".
- Ved tilslutning af fronthøjttalerne med en impedans på 4-ohm skal du indstille enhedens højttalerimpedans til "6Ω MIN".

#### Relaterede links

- "Indstilling af højttalerens impedans" (s.213)
- "Kabelkrav" (s.65)



## Kabelkrav

---

Brug følgende typer af kommercielt tilgængelige kabler til at slutte højttalerne til enheden:

- Højttalerkabler (til tilslutning af højttalerne)



- Lydkabel (til at tilslutte en subwoofer)



### Relaterede links

"Tilslutning af højttaler" (s.66)

## Sådan tilsluttes højttalerne

### Tilslutning af højttaler

Tilslut et højttalerkabel mellem den negative (-) terminal på enheden og den negative (-) terminal på højttaleren og mellem den positive (+) terminal på enheden og den positive (+) enhed på højttaleren.

Fjern enhedens strømkabel fra stikkontakten inden tilslutning af højttaleren.

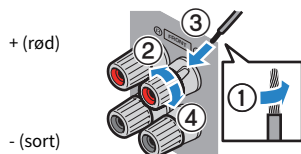

#### OBS!

- Klargør højttalerkablerne på et sted væk fra enheden for at undgå at ledninger ved et uheld falder ned i enhedens indre, der kan resultere i en kortslutning eller fejl på enheden.
- Forkert tilslutning af højttalerkabler kan forårsage kortslutning og kan også beskadige enheden eller højttalerne.
  - Lad ikke højttalerkablets blottede ledninger berøre hinanden.

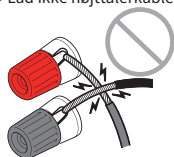

- Lad ikke højttalerkablets blottede ledninger komme i kontakt med enhedens metaldele (bagpanel og skruer).

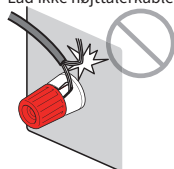

- 1 Fjern ca. 10 mm isolering fra hver ende af højttalerkablet, og vrid de blottede ledninger på kablet tæt omkring hinanden.**

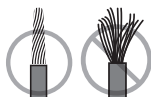

- 2 Skru højttalerstikkets skrue løs.**
- 3 Indsæt kablets afisolerede tråde i åbningen på siden af terminalen.**
- 4 Stram skruen igen.**

Dette afslutter forbindelsen.

**BEMÆRK**

- Hvis "Check SP Wires" vises på frontdisplayet, når enheden er tændt, skal du slukke for enheden, og derefter kontrollere højttalerkablerne for kortslutning.
- (Kun modeller i USA, Canada, Kina, Taiwan, Brasilien og generelle modeller)  
Når man bruger et bananstik, stram højttalerterminalen og indsæt et bananstik i enden af terminalen.

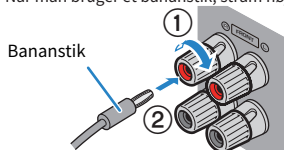

**Relaterede links**

"Tilslutning af subwooferen" (s.68)

## Tilslutning af subwooferen

Brug et lyd kabel, når du skal tilslutte subwooferen.

Træk stikket og subwoofere ns strømkabler ud af stikkontakten, inden du tilslutter subwooferen.

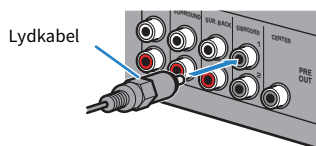

### Relaterede links

"HDMI-tilslutning med TV" (s.69)

## Tilslutning af et TV

### HDMI-tilslutning med TV

Tilslut et tv til enheden med et HDMI-kabel. Når tv-lyden afspilles på enheden, skal du anvende eARC/ARC-funktionen eller anvende et digitalt optisk kabel til at indsende tv-lyden til enheden.

[Søgetag]#Q02 Tilslut tv

#### BEMÆRK

- Brug et 19-bens HDMI-kabel med HDMI-logoet. Vi anbefaler at bruge et kabel, der er så kort som muligt, for at forhindre nedbrydning af signalkvaliteten.
- Brug et Ultra High Speed HDMI-kabel eller Ultra High Speed HDMI-kabel med ethernet for at nyde 8K-videoer.
- Brug et Premium High Speed HDMI-kabel eller Premium High Speed HDMI-kabel med ethernet for at nyde 3D eller 4K Ultra HD-videoer.
- Når du anvender eARC/ARC, skal du tilslutte et tv med et HDMI-kabel, som understøtter eARC/ARC (som fx et High Speed HDMI-kabel med ethernet).
- Du er muligvis nødt til at indstille tv'et. Se brugsanvisningen til tv'et.

#### ■ Brug af eARC/ARC-funktionen

Hvis dit tv understøtter eARC/ARC, afspilles tv-lyden på enheden med kun ét HDMI-kabel. Når du anvender ARC, skal du indstille HDMI Control-funktionen til "On" (Til).

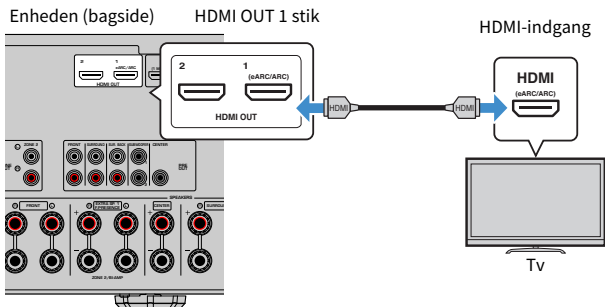

#### BEMÆRK

- "ARC" er en forkortelse for Audio Return Channel. "ARC" muliggør, at tv-lyden afspilles på AV-produkter (som fx en AV-receiver, soundbar) ved at tilslutte det HDMI-indgangsstik, som understøtter ARC på dit tv, til det HDMI OUT-stik, som understøtter ARC på dine AV-produkter, med kun ét HDMI-kabel uden et digitalt optisk kabel.
- "eARC" er en forkortelse for udvidet Audio Return Channel. "eARC", udvidet funktion af ARC, understøtter ukomprimerede 5.1-kanals og 7.1-kanals lydformater og objektbaseret surround (som fx Dolby Atmos og DTS:X) via kompatible tv'er med HDMI-kablet.

#### Relaterede links

- "Afspilning af tv-lyd med eARC/ARC" (s.132)
- "HDMI-forbindelse med et andet TV eller en projektor" (s.71)

## ■ Tilslutning af et digitalt optisk kabel

Hvis dit tv ikke understøtter eARC/ARC, skal du tilslutte dit tv til AUDIO 1 OPTICAL-stikket på enheden med et digitalt optisk kabel.

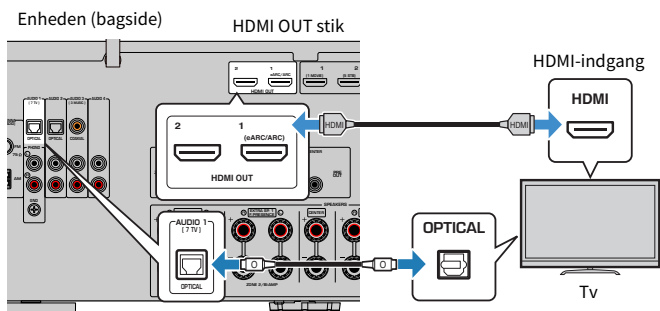

### BEMÆRK

- Hvis du tilslutter dit tv til et andet OPTICAL-stik end AUDIO 1 med et digitalt optisk kabel, skal du indstille "TV Audio Input" i "Setup"-menuen.
- Du kan, i overensstemmelse med lydudgangsstikkene på dit tv, tilslutte dit tv til enheden med et andet lyd kabel (digitalt koaksialt eller stereostikkabel) end et digitalt optisk kabel. I dette tilfælde skal du indstille "TV Audio Input" i "Setup"-menuen.

### Relaterede links

- "Afspilning af tv-lyd med et digitalt optisk kabel" (s.133)
- "HDMI-forbindelse med et andet TV eller en projektor" (s.71)
- "Indstilling af lydindgangsstikket, der bruges til tv-lyd" (s.279)

## HDMI-forbindelse med et andet TV eller en projektor

Enheden har flere HDMI-udgangsstik. Hvis du tilslutter et andet tv eller en projektor til enheden med et HDMI-kabel, kan du skifte tv'et (eller projektoren), der skal bruges til at se videoer med fjernbetjeningen.

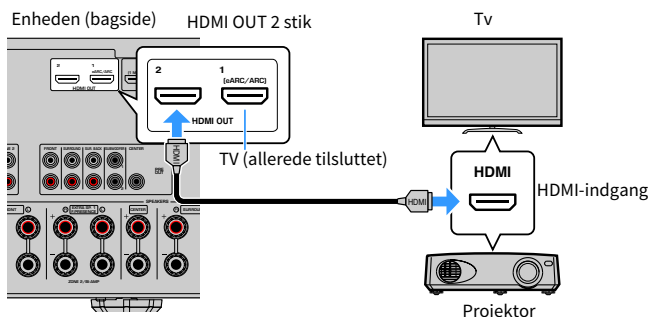

### BEMÆRK

HDMI styring er ikke tilgængelig på HDMI OUT 2 stikket.

### Relaterede links

- "Valg af HDMI-udgangsstik" (s.129)
- "HDMI-forbindelse med en videoenhed, såsom en BD/DVD-afspiller" (s.72)

## Tilslutning af afspilningsenheder

### HDMI-forbindelse med en videoenhed, såsom en BD/DVD-afspiller

Tilslut en videoenhed til enheden med et HDMI-kabel.

Enheden (bagside)

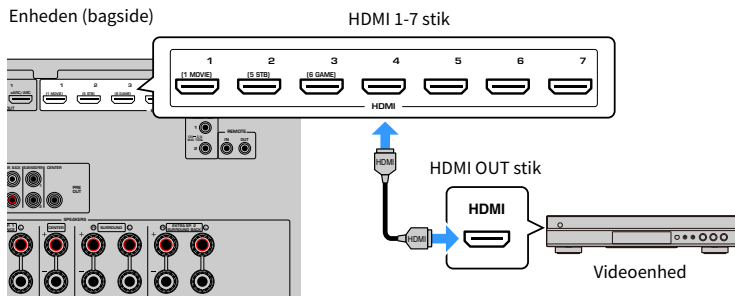

#### Relaterede links

"AUDIO-forbindelse med en lydenhed som f.eks. en CD-afspiller" (s.73)



## Forbindelse bortset fra HDMI med en afspilningsenhed

### AUDIO-forbindelse med en lydenhed som f.eks. en CD-afspiller

Tilslut lydenheder som fx cd-afspillere til enheden.

Vælg en af følgende tilslutninger, afhængigt af de lydindgangsstik der findes på lydenheden.

Lydoutputstik på lydenhed	Lydinputstik på enheden
Digital koaksial	AUDIO 3 (COAXIAL)
Digital optisk	AUDIO 1-2 (OPTICAL)
Analog stereo (RCA)	AUDIO 2-4 (AUDIO [RCA])
Pladespiller (PHONO)	PHONO

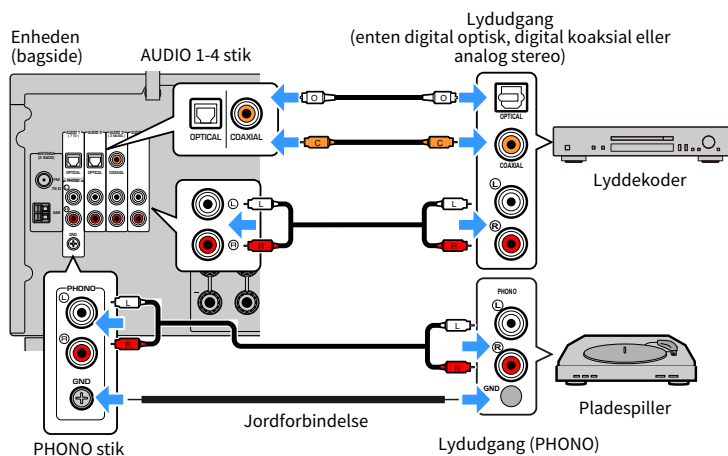

#### BEMÆRK

- PHONO -stikket på enheden er kompatibel med en MM-patron. For at forbinde en pladespiller med en MC-patron med lav ydelse, skal du bruge en boost-transformer.
- Tilslutning af pladespilleren til enhedens GND -terminal kan reducere støj i signalet. (Denne GND-terminal er ikke sikkerhedsjord.)

#### Relaterede links

- "Delnavne og funktioner på bagpanelet" (s.31)
- "Tilslutning af FM-antennen" (s.74)
- "Tilslutning af DAB/FM-antennen" (s.77)

## Tilslutning af radioantennerne

### Tilslutning af FM-antennen

#### Model til

USA, Canada, Asien, Korea, Kina, Taiwan, Brasilien og Central- og Sydamerika

Tilslut den medfølgende FM-antenne til enheden.

Fastgør enden af FM-antennen til en væg.

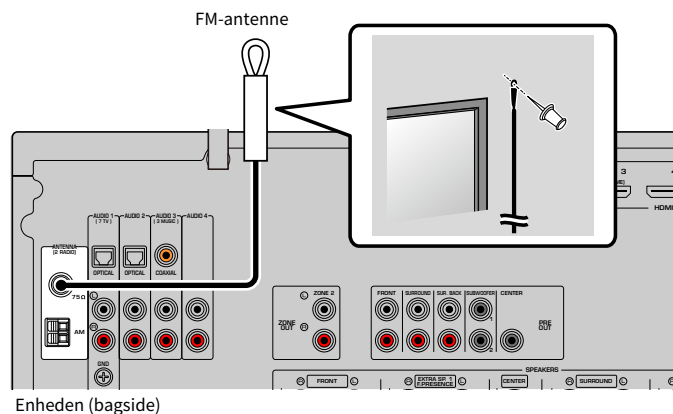

Enheden (bagside)

#### Relaterede links

"Tilslutning af AM-antennen" (s.75)

## Tilslutning af AM-antennen

### Model til

USA, Canada, Asien, Korea, Kina, Taiwan, Brasilien og Central- og Sydamerika

Tilslut den medfølgende AM-antenne til enheden.

Placer AM-antennen på en plan overflade.

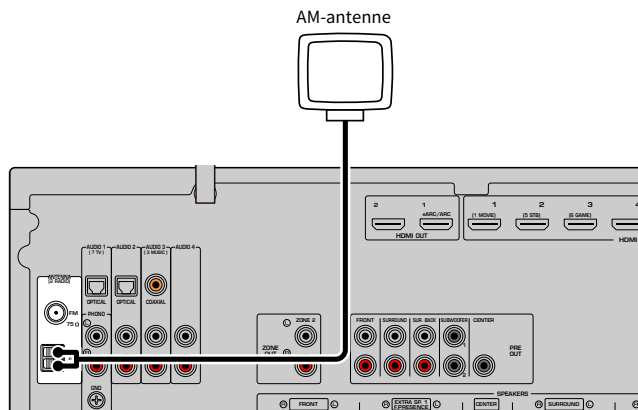

### Montering og tilslutning af AM-antenne

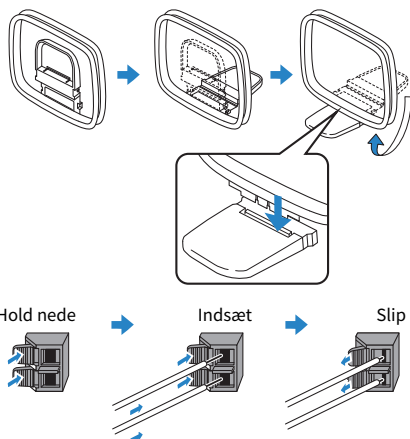

### BEMÆRK

- Vælg kun den kabellængde ud, der er nødvendig fra AM-antenneenheden.
- AM-antennens ledninger har ingen polaritet.

KLARGØRING > Tilslutning af radioantenne

**Relaterede links**

"Netværkstilslutning af enheden" (s.78)

## Tilslutning af DAB/FM-antennen

### Model til

Storbritannien, Europa, Rusland og Australien

Tilslut den medfølgende DAB/FM-antenne til enheden.

Fastgør antenneenderne til en væg.

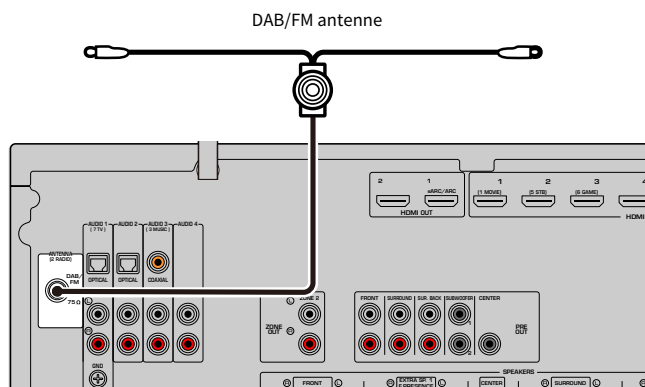

Enheden (bagside)

### BEMÆRK

- Antennen skal være strakt ud vandret.
- Hvis du ikke kan få god modtagelse på radioen, indstil højden, retningen eller placeringen af DAB/FM antennen.

### Relaterede links

"Netværkstilslutning af enheden" (s.78)

## Forberedelse til tilslutning til et netværk

### Netværkstilslutning af enheden

---

Enheden understøtter kabelbaserede og trådløse forbindelser.

Vælg en tilslutningsmetode i overensstemmelse med dit netværksmiljø.

Du kan nyde internetradio eller musikfiler, der er gemt på mediaservere, som f.eks. pc'er og netværkstilknyttede lagerenheder (NAS) på enheden.

#### **OBS!**

- Tilslut ikke dette produkt direkte til Wi-Fi og/eller internet. Tilslut kun dette produkt til internettet gennem en router med kraftig adgangskodebeskyttelse. Konsulter din routerproducent for information om bedste sikkerhedspraksis.

#### **Relaterede links**

- "Tilslutning af et netværkskabel (kabelforbindelse)" (s.79)
- "Klargøring af trådløse antenner (trådløs forbindelse)" (s.80)

## Tilslutning af et netværkskabel (kabelforbindelse)

Tilslut enheden til din router med et kommercielt tilgængeligt STP-netværkskabel (CAT-5 eller højere lige kabel).

Når du bruger en router, der understøtter DHCP, behøver du ikke konfigurere nogen netværksindstillinger for enheden.

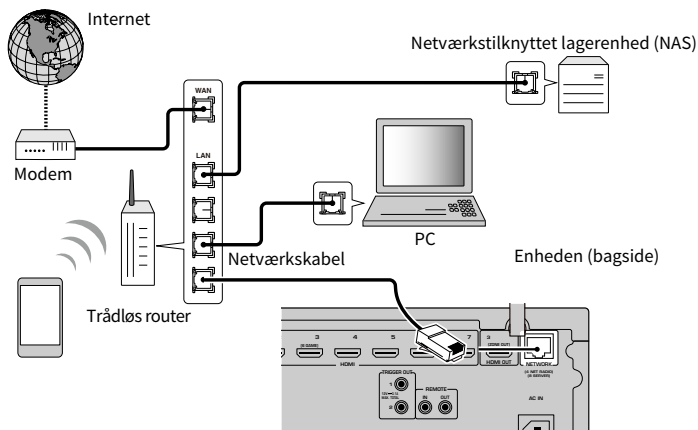

### BEMÆRK

Du skal konfigurere netværksindstillingerne, hvis din router ikke understøtter DHCP, eller hvis du vil konfigurere netværksparametrene manuelt.

### Relaterede links

- "Indstiller netværksparametrene manuelt" (s.252)
- "Kontrol af enhedens netværksoplysninger" (s.249)
- "Tilslutning af en ekstern effektforstærker" (s.81)

## Klargøring af trådløse antenner (trådløs forbindelse)

---

Stil De trådløse antenner oprejst for at tilslutte til det trådløse netværk eller en trådløs Bluetooth-enhed.

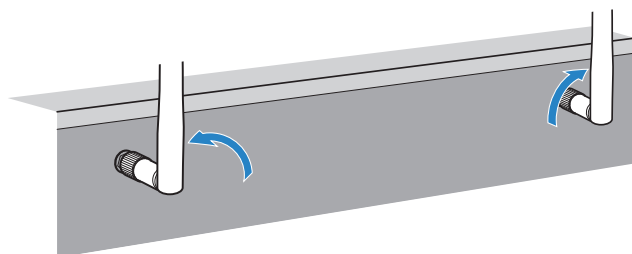

### **OBS!**

- Anvend ikke overdreven kraft på trådløs-antennen. Gør du det, kan det muligvis beskadige antennen.

### **Relaterede links**

- "[Tilføjelse af enheden til MusicCast-netværket](#)" (s.90)
- "[Valg af en trådløs netværksforbindelsesmetode](#)" (s.379)
- "[Tilslutning af en ekstern effektforstærker](#)" (s.81)



## Tilslutning af andre enheder

### Tilslutning af en ekstern effektforstærker

Når du tilslutter en ekstern strømforstærker (forforstærker) til at forbedre højttalerudgangen, skal du tilslutte indgangsstikkene på strømforstærkeren til enhedens PRE OUT -stik.

De samme kanalsignaler udsendes fra PRE OUT stikkene som fra deres tilsvarende SPEAKERS terminaler.

#### OBS!

For at forebygge dannelse af kraftig støj eller mislyde, skal du kontrollere følgende, før du foretager forbindelsen.

- Tag stikket ud af stikkontakten, og sluk for den eksterne effektforstærker, før du tilslutter dem.
- Når du bruger PRE OUT -stikkene, må du ikke forbinde højttalere til de tilsvarende SPEAKERS -terminaler.
- Når der anvendes forforstærker, som ikke har bypass af lydstyrkekontrol, skal du skruer lydstyrken på forforstærkeren tilstrækkeligt op og fastsætte den. I dette tilfælde skal du ikke tilslutte andre enheder (undtagen enheden) til forforstærkeren.

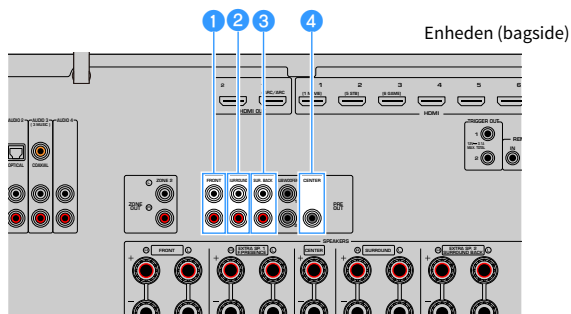

#### 1 FRONT stik

Udsender forreste venstre og højre kanallyde.

#### 2 SURROUND stik

Udsender venstre og højre surround-kanallyde.

#### 3 SUR. BACK stik

Udsender venstre og højre surround-back-kanallyde.

#### 4 CENTER stik

Udsender centerkanal lyde.

#### Relaterede links

"Tilslutning af en enhed, der er kompatibel med triggerfunktionen" (s.82)

## Tilslutning af en enhed, der er kompatibel med triggerfunktionen

Triggerfunktionen kan styre en ekstern enhed i forbindelse med betjening af enheden (f.eks. tænd / sluk og valg af indgang). Hvis du har en Yamaha subwoofer, der understøtter en systemforbindelse eller en enhed med et trigger-indgangsstik, kan du bruge triggerfunktionen ved at tilslutte den eksterne enhed til TRIGGER OUT-stikket med et monaural mini-stikkabel.

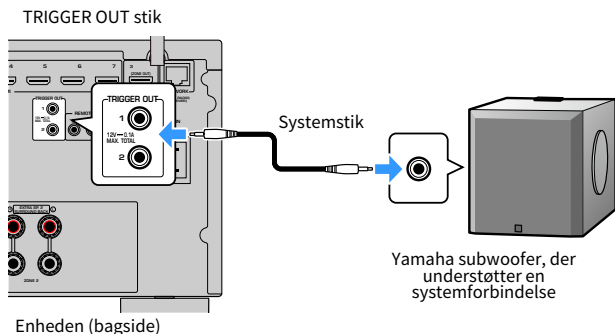

### Relaterede links

- "Betjening af enheden fra andet rum (fjerntilslutning)" (s.83)
- "Angiver den zone, som TRIGGER OUT- stikkets funktioner er synkroniseret med" (s.297)

## Betjening af enheden fra andet rum (fjerntilslutning)

Du kan betjene enheden eller eksterne enheder fra et andet rum (en zone) ved hjælp af fjernbetjeningen, som følger med hver enkelt enhed, hvis du tilslutter en infrarød signalmodtager/-emitter til enhedens REMOTE IN/OUT-stik.

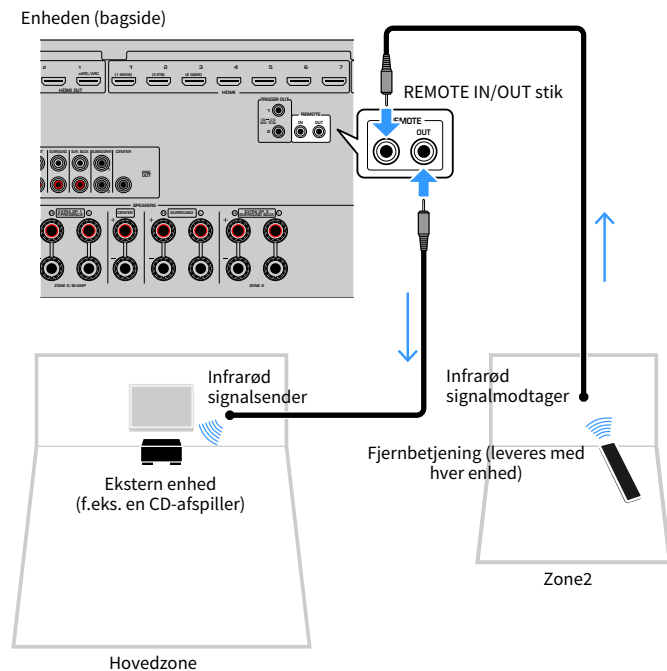

En infrarød signalgiver er ikke nødvendig, hvis du bruger Yamaha-produkter, der understøtter fjernbetjeningen, som denne enhed gør. Du kan sende fjernbetjeningssignaler ved at forbinde REMOTE IN/OUT stikkene med mono-mini stikkabler og en infrarød signalmodtager.

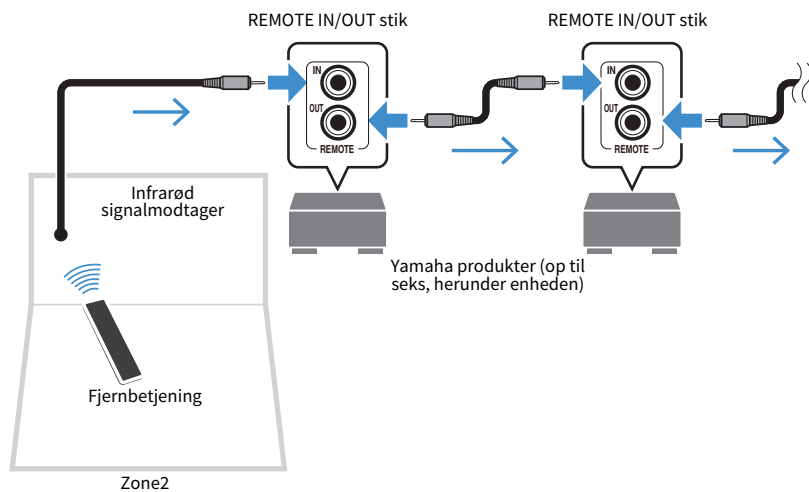

### Relaterede links

"Tilslutning af strømkablet" (s.85)

## Tænding af strømmen på enheden

### Tilslutning af strømkablet

Tilslut strømkablet, når alle tilslutningerne er udført.

Enheden (bagside)

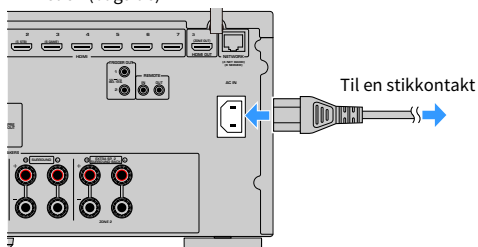

#### Relaterede links

"Indstilling af strøm til/på standby (Hovedzone)" (s.86)

## Indstilling af strøm til/på standby (Hovedzone)

---

Skift strømmen i hovedzonen mellem til og standby.

### BEMÆRK

Hovedzonen er det rum, hvori enheden er installeret.

### 1 Indstil zonekontakten til "MAIN".

### 2 Tryk på .

Hver gang du trykker på tasten, kan du skifte strømmen i hovedzonen mellem til og standby.

### BEMÆRK

Når du tænder for enheden første gang, vises en meddelelse om netværksopsætningen på tv'et. Hvis du anvender en iPhone, kan du opsætte en trådløs tilslutning ved at følge instruktionerne på skærmen.

### Relaterede links

- "Delnavne og funktioner på fjernbetjeningen" (s.33)
- "Valg af menusproget" (s.87)

## Valg af menusproget

### Valg af menusproget

---

For at indstille det ønskede menusprog skal du skifte tv'ets indgang, så der vises video fra enheden, og trykke på SETUP. Vælg derefter "Language" i "System" menuen "SETUP".

#### Relaterede links

- "Indstilling af menusproget" (s.277)
- "Grundlæggende betjening af opsætningsmenuen" (s.190)
- "HVAD ER MusicCast?" (s.88)

## Indstilling af MusicCast

### HVAD ER MusicCast?

---

MusicCast er en trådløs musikløsning fra Yamaha, så du kan dele musik blandt alle dine værelser med en række forskellige enheder. Du kan nyde musik fra din smartphone, pc, NAS-drev, internetradiostation og streamingtjenester hvor som helst i dit hus med et brugervenligt dedikeret "MusicCast Controller"-program. For flere detaljer og et sortiment af MusicCast-kompatible produkter skal du besøge Yamaha-websitet.

#### Relaterede links

"Brug af MusicCast Controller" (s.89)



## Brug af MusicCast Controller

---

For at bruge netværksfunktionerne på den MusicCast-kompatible enhed har du brug for det dedikerede program "MusicCast Controller" til operationen. Søg efter den gratis applikation "MusicCast Controller" i App Store eller Google Play og installer den på din enhed.

### Relaterede links

"Tilføjelse af enheden til MusicCast-netværket" (s.90)

## Tilføjelse af enheden til MusicCast-netværket

Følg proceduren nedenfor for at tilføje enheden til MusicCast-netværket. Du kan også konfigurere enhedens trådløse netværksindstillinger på samme tid.

- 1 Start "MusicCast Controller"-applikationen på din mobile enhed og tap på "Setup".**
- 2 Betjen "MusicCast Controller"-applikationen ved at følge instruktionerne på skærmen.**

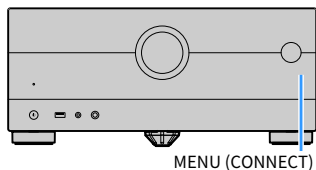

### BEMÆRK

- Hvis du konfigurerer enhedens trådløse netværksindstillinger med denne metode, vil SSID'et og sikkerhedsnøglen til din trådløse LAN-router (adgangspunkt) blive nødvendig.
- Hvis du tilføjer en anden eller senere MusicCast-kompatibel enhed, skal du tappe på "Settings" og derefter på "Add New Device" i "MusicCast Controller"-applikationen.
- Når du tilføjer enheden til MusicCast-netværket, lyser den trådløse LAN-indikator af og til på frontdisplayet, selv hvis der anvendes en kablet tilslutning.



### Relaterede links

- "[Indstilling af strømforbindelseslåsen fra enheden til MusicCast-kompatible enheder](#)" (s.257)
- "[Konfigurering af trådløse højttalere](#)" (s.91)
- "[Forløb af højttalerkonfigurationerne](#)" (s.93)

## Brug af MusicCast Surround-funktionen

### Konfigurering af trådløse højttalere

Ved brug af enheder, som understøtter MusicCast Surround-funktionen, kan du nyde et 5.1.2-kanals eller 5.1-kanals system med trådløse surround-højttalere og subwoofer.

#### BEMÆRK

Se brugsanvisningen til de enheder som understøtter MusicCast Surround-funktionen angående detaljer om indstillinger og betjening.

#### ■ Enheder, som understøtter MusicCast Surround

Fra og med 1. marts 2021

Wireless Streaming Speaker



MusicCast 50



MusicCast 20

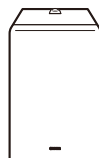

MusicCast SUB 100

#### ■ Eksempel på højttalerlayout

Det følgende er et 5.1.2-kanals system ved brug af to MusicCast 20-højttalere som surround-højttalere og en MusicCast SUB 100 som subwooferen.

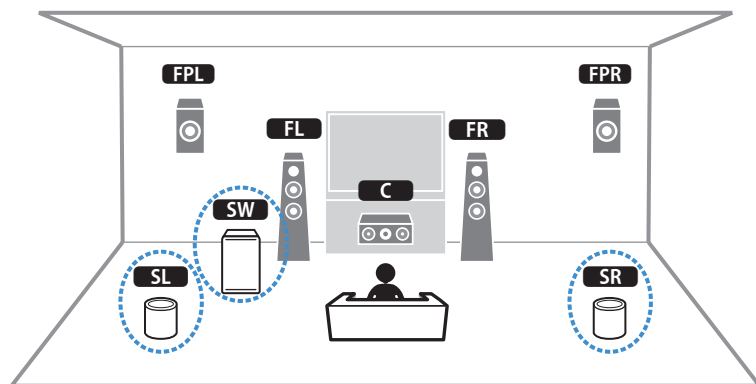

### **BEMÆRK**

- I et 5.1.2-kanals eller 5.1-kanals system kan surround-højtalerne og subwooferen være trådløse. Med andre systemer er det kun subwooferen, som kan være trådløs.
- Med trådløse surround-højtalere
  - Lyd vil ikke komme fra højtalerterminalerne (SURROUND) og pre-out-stikkene (SURROUND) på enheden.
  - Surround back højtalere kan ikke anvendes.
- Med en trådløs subwoofer
  - En subwoofer kan være trådløs.
  - Lyd vil ikke komme fra pre-out-stikkene (SUBWOOFER 1 og 2) på enheden. Derfor kan der ikke anvendes en anden subwoofer ved at tilslutte den med et lyd kabel.
- Den følgende lyd kan ikke komme ud fra de trådløse surround-højtalere og subwooferen.
  - DSD audio
  - DVD-Audio og Super Audio CD (SACD) fra HDMI-indgang

## **1 Enheden, og de enheder som understøtter MusicCast Surround, skal registreres med den samme lokation på MusicCast Controller app'en.**

## **2 Følg app'ens on screen-instruktioner for at gennemføre opsætningen af MusicCast Surround-funktionen.**

For detaljerede opsætningsinstruktioner skal du se følgende.

<https://manual.yamaha.com/av/mc/mcss/>

### **Relaterede links**

"Forløb af højtalerkonfigurationerne" (s.93)

## Opsætning af højttalerindstillinger

### Forløb af højttalerkonfigurationerne

Inden brug af enheden skal du justere højttalerindstillingerne som fx lydstyrkebalance og akustiske parametre. Med den medfølgende YPAO-mikrofon detekterer enheden højttalertilslutninger og måler afstandene fra dem til din(e) lytteposition(er), som er måleposition(er). Derefter optimerer enheden automatisk højttalerindstillingerne som fx lydstyrkebalance og akustiske parametre. (YPAO: Yamaha Parametric room Acoustic Optimizer)

#### BEMÆRK

- Under måleprocessen udsendes der testtoner ved høj lydstyrke. Du kan ikke justere lydstyrken.
- Under måleprocessen skal du forblive i et hjørne bag i rummet og bemærke det følgende for nøjagtig måling.
  - Sørg for at rummet er så stille som muligt.
  - Bloker ikke lyd mellem højttalerne og YPAO-mikrofonen.
- Tilslut ikke hovedtelefoner.

**1 Vælg enhedens indstillinger for højttalerimpedans efter behov.**

**2 Konfigurer de tilsvarende højttalerindstillinger.**

**3 Indstil lydstyrken på subwooferen til halv. Hvis krydsfrekvensen kan justeres, skal du indstille den til maksimum.**

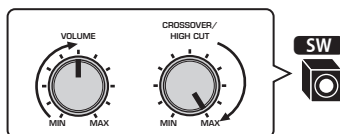

**4 Placér YPAO-mikrofonen på din lytteposition (samme højde som dine ører).**

Vi anbefaler, at du anvender en trefod som en mikrofonholder og justerer lyttepositionen (samme højde som dine ører). Du kan bruge skrueerne på trefoden til at holde mikrofonen på plads.

## 5 Tilslut YPAO-mikrofonen til YPAO-stikket.

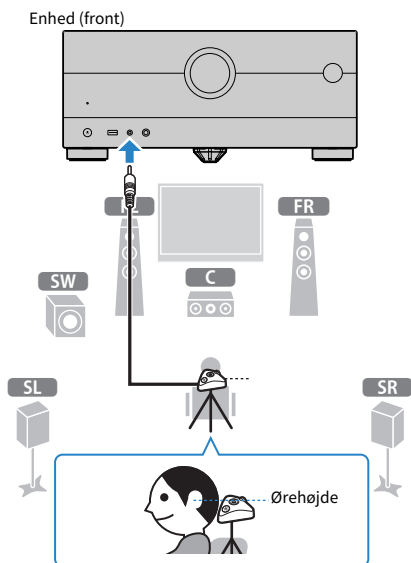

Følgende skærbillede vises på tv'et.

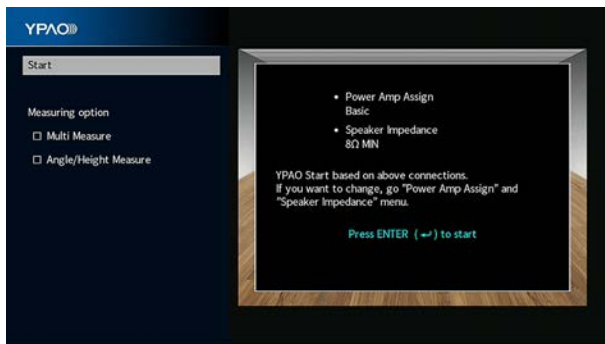

Hvis du ønsker at aktivere et element under "Measuring option" skal du vælge elementet og markere dets felt.

## 6 Start målingen i overensstemmelse med vejledningen, som vises på skærmen.

Følgende skærbillede vises på tv'et, når målingen er færdig.

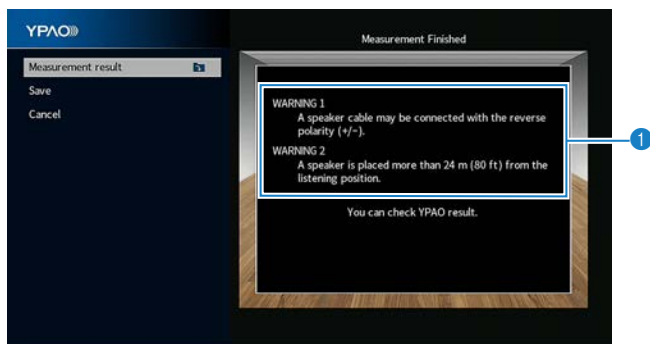

### 1 Advarselsmeddelelse (hvis tilgængelig)

## 7 Vælg "Save" for anvende måleresultaterne til højttalerindstillingerne.

## 8 Fjern YPAO-mikrofonen fra enheden.

Optimeringen af højttalerindstillingerne er nu fuldført.

### OBS!

- YPAO-mikrofonen er følsom over for varme, så du skal undgå at placere den et sted, hvor den kan udsættes for direkte sollys eller høje temperaturer (f.eks. oven på AV-udstyr).

### BEMÆRK

- Der vises muligvis en fejlmeddelelse under målingen.
- "YPAO Volume" i menuen "Option" aktiveres automatisk efter YPAO måling. Derefter justeres høj- og lavfrekvensniveauerne automatisk i overensstemmelse med lydstyrken, så du kan nyde naturlige lyde selv ved lav lydstyrke.
- Hvis de højttalerindstillinger, du har konfigureret manuelt, ikke er egnede, skal du kassere de manuelle indstillinger og genindlæse de tidligere YPAO-justeringer.
- For at afbryde operationen, afbryd YPAO-mikrofonen, før måling startes.
- YPAO-multimålingsfunktionen kan ikke aktiveres med trådløse højttalere.

### Relaterede links

- "Indstilling af højttalerens impedans" (s.213)
- "Tildeling af højttaler konfiguration" (s.96)
- "Automatisk konfiguration af højttalerindstillingerne baseret på YPAO-måleresultaterne" (s.99)
- "Fejlmeddelelser fra YPAO" (s.107)
- "Advarselsmeddelelser fra YPAO" (s.108)
- "Justering af høj- og lavfrekvensniveauerne automatisk i henhold til lydstyrken" (s.172)
- "Genindlæsning af tidligere YPAO-justeringer" (s.215)

## Tildeling af højttaler konfiguration

---

Hvis du bruger en af følgende højttalerkonfigurationer, skal du konfigurere de tilsvarende højttalerindstillinger manuelt.

- **Ved brug af surround back-højttalere**
- **Ved brug af bi-amp-tilslutninger eller zonetilslutninger**
- **Når der anvendes surroundhøjttalere placeret foran (Virtual CINEMA FRONT)**
- **Ved brug af front presence-højttalere til Dolby Atmos- eller DTS:X-afspilning**

### Relaterede links

- "Indstilling af dit højttalersystem" (s.202)
- "Vælger layout af surroundhøjttalere" (s.204)
- "Front presence-højttalernes layout" (s.385)



## Valgfri måling af YPAO

### YPAO måling ved flere lyttepositioner (multi-måling)

Vælg "Multi Measure" valgmulighed, hvis du vil have flere lyttepositioner, eller hvis du vil have andre at nyde surroundlyd. Du kan måle op til 8 forskellige positioner i rummet. Højttalerindstillingerne bliver optimeret, så de passer til det område, der er afgrænset af disse positioner.

Enkelt måling

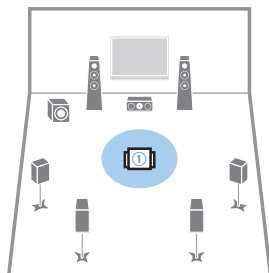

Flere målinger (5 lyttepositioner)

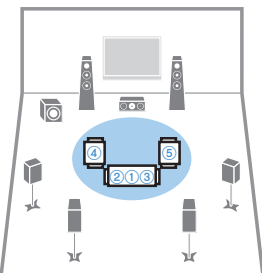

Flere målinger (1 lytteposition + front / bag / venstre / højre)

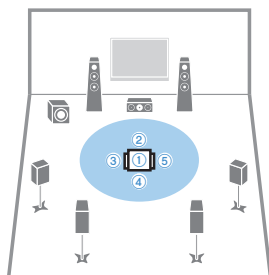

Flere målinger (2 lyttepositioner + for / bag)

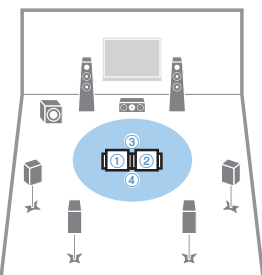

#### BEMÆRK

- Anbring først YPAO-mikrofonen i lyttepositionen, hvor du oftest sidder.
- YPAO-multimålingsfunktionen kan ikke aktiveres med trådløse højttalere.
- "Angle/Height Measure"-valgmuligheden kan også vælges med denne måling.

#### Relaterede links

- "YPAO måler vinklen og højden på højttalerne (vinkel-/højdemåling)" (s.98)
- "Automatisk konfiguration af højttalerindstillingerne baseret på YPAO-multimåleresultaterne" (s.99)

## **YPAO måler vinklen og højden på højttalerne (vinkel-/højdemåling)**

Vælg "Angle/Height Measure"-valgmuligheden, så CINEMA DSP kan skabe mere effektive lydfelter. Enheden vil måle vinklen på hver enkelt højttaler og højden på presence-højttalerne på lyttepositionen, og rette højttalerparametrene.

### **BEMÆRK**

"Multi Measure"-valgmuligheden kan også vælges med denne måling.

### **Relaterede links**

- "YPAO måling ved flere lyttepositioner (multi-måling)" (s.97)
- "Automatisk indstilling af højttalerindstillingerne baseret på YPAO-måleresultaterne med vinkel-/højdemåling" (s.102)

## Automatisk konfiguration af højttalerindstillingerne baseret på YPAO-måleresultaterne

### Automatisk konfiguration af højttalerindstillingerne baseret på YPAO-multimåleresultaterne

Udfør den følgende procedure for at foretage en måling, når "Multi Measure"-valgmuligheden er valgt. Det tager ca. 15 minutter at måle 8 lyttepositioner.

#### BEMÆRK

- Under måleprocessen udsendes der testtoner ved høj lydstyrke. Du kan ikke justere lydstyrken.
- Under måleprocessen skal du forblive i et hjørne bag i rummet og bemærke det følgende for nøjagtig måling.
  - Sørg for at rummet er så stille som muligt.
  - Bloker ikke lyd mellem højttalerne og YPAO-mikrofonen.
- Tilslut ikke hovedtelefoner.
- YPAO-multimålingsfunktionen kan ikke aktiveres med trådløse højttalere.

#### 1 Vælg enhedens indstillinger for højttalerimpedans efter behov.

#### 2 Konfigurer de tilsvarende højttalerindstillinger.

#### 3 Indstil lydstyrken på subwooferen til halv. Hvis krydsfrekvensen kan justeres, skal du indstille den til maksimum.

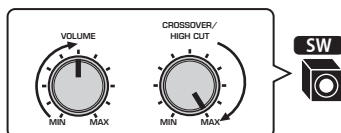

#### 4 Placér YPAO-mikrofonen på din lytteposition (samme højde som dine ører).

Vi anbefaler, at du anvender en trefod som en mikrofonholder og justerer lyttepositionen (samme højde som dine ører). Du kan bruge skruerne på trefoden til at holde mikrofonen på plads.

## 5 Tilslut YPAO-mikrofonen til YPAO-stikket.

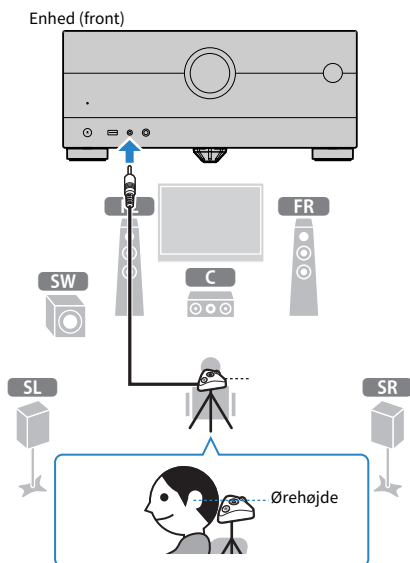

## 6 Vælg "Multi Measure" under "Measuring option".

## 7 Start målingen i overensstemmelse med vejledningen, som vises på skærmen.

Følgende skærm vises på fjernsynet, når målingen for den første position afsluttes.

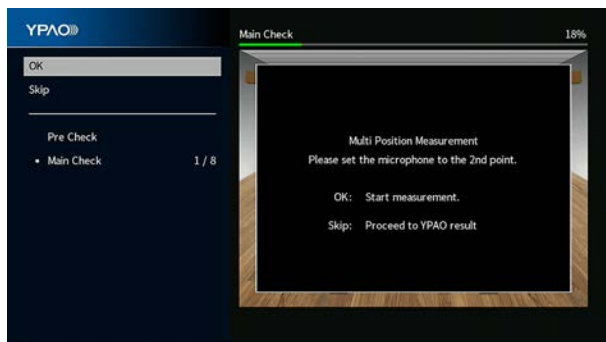

## 8 Flyt YPAO-mikrofonen til den næste lytteposition og tryk på ENTER.

Gentag det, indtil målinger på alle lyttepositioner (op til 8) er blevet taget.

## 9 Når målingerne på de positioner, som du ønsker at måle, er gennemført, skal du vælge "Skip".

Når du har foretaget målinger på 8 lyttepositioner, vises den følgende skærm automatisk.

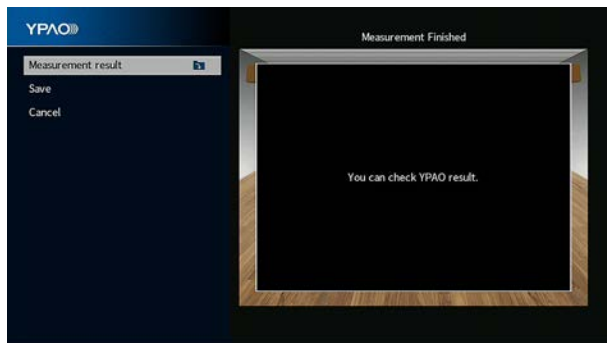

## 10 Vælg "Save" for at gemme måleresultatet.

De justerede højttalerindstillinger anvendes.

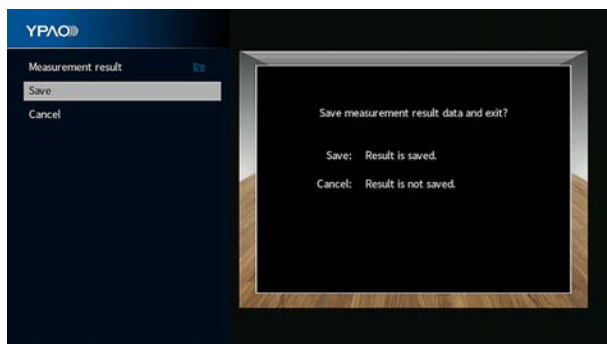

## 11 Fjern YPAO-mikrofonen fra enheden.

Optimeringen af højttalerindstillingerne er nu fuldført.

### OBS!

- YPAO-mikrofonen er følsom over for varme, så du skal undgå at placere den et sted, hvor den kan udsættes for direkte sollys eller høje temperaturer (f.eks. oven på AV-udstyr).

## Automatisk indstilling af højttalerindstillingerne baseret på YPAO-måleresultaterne med vinkel-/højdemåling

Udfør den følgende procedure for at foretage en måling, når "Angle/Height Measure"-valgmuligheden er valgt.

### BEMÆRK

- Brug ikke mikrofonens base før den modsvarende meddelelse vises på tv'et.
- Under måleprocessen udsendes der testtoner ved høj lydstyrke. Du kan ikke justere lydstyrken.
- Under måleprocessen skal du forblive i et hjørne bag i rummet og bemærke det følgende for nøjagtig måling.
  - Sørg for at rummet er så stille som muligt.
  - Bloker ikke lyd mellem højttalerne og YPAO-mikrofonen.
- Tilslut ikke hovedtelefoner.
- Funktionen YPAO-multimåling kan ikke aktiveres med trådløse højttalere.
- Når der anvendes Dolby Enabled-højttalere som presence-højttalere, udføres højdemålingen ikke.

### 1 Vælg enhedens indstillinger for højttalerimpedans efter behov.

### 2 Konfigurer de tilsvarende højttalerindstillinger.

### 3 Indstil lydstyrken på subwooferen til halv. Hvis krydsfrekvensen kan justeres, skal du indstille den til maksimum.

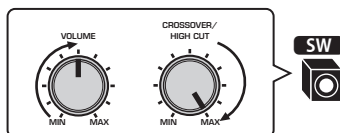

### 4 Placér YPAO-mikrofonen på din lytteposition (samme højde som dine ører).

Vi anbefaler, at du anvender en trefod som en mikrofonholder og justerer lyttepositionen (samme højde som dine ører). Du kan bruge skrueerne på trefoden til at holde mikrofonen på plads.

## 5 Tilslut YPAO-mikrofonen til YPAO-stikket.

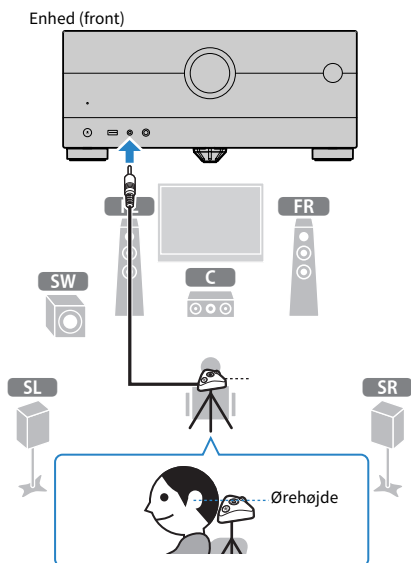

## 6 Vælg "Angle/Height Measure" under "Measuring option".

## 7 Start målingen i overensstemmelse med vejledningen, som vises på skærmen.

Følgende skærbillede vises på tv'et, når der udføres vinkel-/højdemåling.



## 8 Monter den medfølgende stang til midten af mikrofonens base.

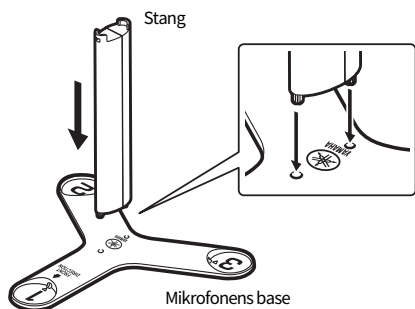

## 9 Placer mikrofonens base på den lytteposition (samme højde som dine ører) hvor du oftest vil sidde.

Vi anbefaler, at du bruger en trefod og justerer din lytteposition (samme højde som dine ører). Du kan bruge skrueerne på trefoden til at fastgøre mikrofonens base.

## 10 Indstil YPAO-mikrofonen til position "1".

Flyt ikke mikrofonens base før den fjerde vinkelmåling er færdig.

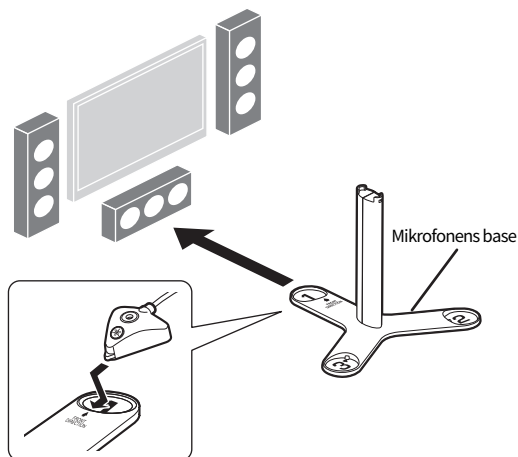



## 11 Tryk på ENTER for at starte den første vinkelmåling.

Følgende skærbillede vises på tv'et, når den første vinkelmåling er færdig.

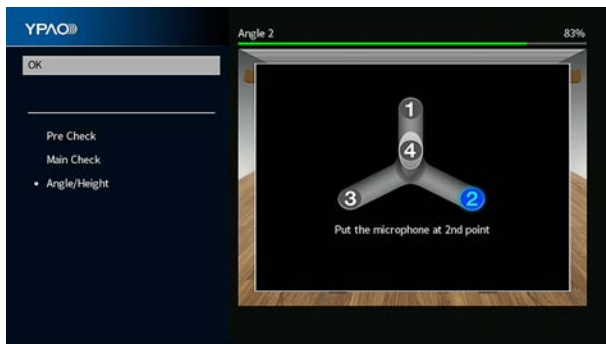

## 12 På samme måde udføres vinkelmålingen for positionerne "2" og "3".

## 13 Indstil YPAO-mikrofonen i toppen af stangen og udfør den fjerde vinkelmåling.

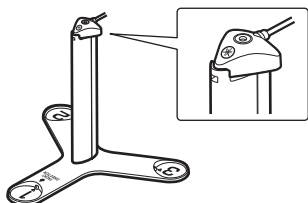

Følgende skærbillede vises på tv'et, når den fjerde vinkelmåling er færdig.

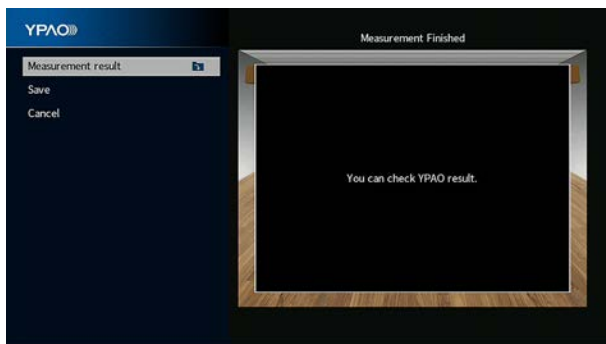

## 14 Vælg "Save" for at gemme måleresultatet.

De justerede højttalerindstillinger anvendes.

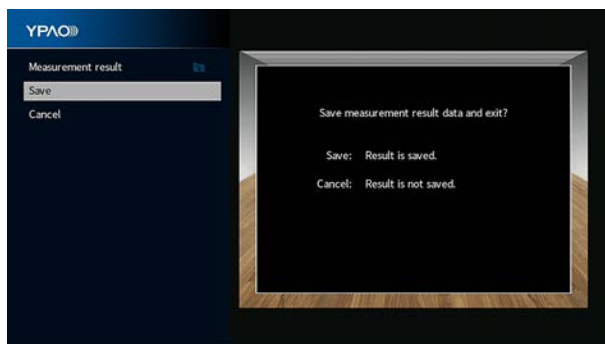

## 15 Fjern YPAO-mikrofonen fra enheden.

Optimeringen af højttalerindstillingerne er nu fuldført.

### **OBS!**

- YPAO-mikrofonen er følsom over for varme, så du skal undgå at placere den et sted, hvor den kan udsættes for direkte sollys eller høje temperaturer (f.eks. oven på AV-udstyr).

## Fejlmeddelelser fra YPAO

Hvis der vises en fejlmeddelelse, skal du løse problemet ved at følge instruktionerne på skærmen og udføre YPAO igen.

[Søgetag]#Q03 YPAO-fejl

Fejlmeddelelse	Løsning
<b>ERROR 1</b> <b>Front speakers are not detected.</b>	
<b>ERROR 2</b> <b>One of the surround speakers cannot be detected.</b>	
<b>ERROR 3</b> <b>One of the front presence speakers cannot be detected.</b>	Afslut YPAO, sluk for enheden og kontroller derefter højttalertilslutningerne.
<b>ERROR 4</b> <b>One of the surround back speakers cannot be detected.</b>	
<b>ERROR 5</b> <b>The noise is too loud.</b>	Hold rummet stille og prøv YPAO igen. Hvis du vælger "Proceed", tager YPAO målingen igen og ignorerer detekteret støj.
<b>ERROR 6</b> <b>Surround back speakers are connected, but no surround speakers are connected.</b>	Surround højttalerne skal tilsluttes for at bruge surround back højttalere. Afslut YPAO, sluk for enheden, og tilslut derefter højttalerne igen.
<b>ERROR 7</b> <b>The YPAO microphone has been removed.</b>	Tilslut YPAO-mikrofonen til YPAO stikket og prøv YPAO igen.
<b>ERROR 8</b> <b>The YPAO microphone cannot detect test tones.</b>	Tilslut YPAO-mikrofonen til YPAO stikket og prøv YPAO igen. Hvis fejlen opstår gentagne gange, skal du kontakte den nærmeste autoriserede Yamaha forhandler eller servicecenter.
<b>ERROR 9</b> <b>Canceled by user operation</b>	Prøv igen eller afslut YPAO efter behov.
<b>ERROR 10</b> <b>An internal error has occurred.</b>	Afslut YPAO, og sluk og tænd for enheden. Hvis fejlen opstår gentagne gange, skal du kontakte den nærmeste autoriserede Yamaha forhandler eller servicecenter.

### BEMÆRK

- For at forlade YPAO-målingen for at løse problemet skal du vælge "Quit".
- For fejlmeddelelser ERROR 5 og ERROR 9 kan du fortsætte med den aktuelle YPAO-måling. Vælg "Proceed".
- For at prøve YPAO-målingen fra begyndelsen skal du vælge "Retry".

## Advarselsmeddelelser fra YPAO

Hvis der vises en advarselsmeddelelse, skal du løse problemet vha. den følgende tabel og udføre YPAO igen. Du kan stadig anvende måleresultaterne, men vi anbefaler, at du løser problemet og udfører YPAO igen for at kunne anvende enheden med de optimale højtalerindstillinger.

[Søgetag]#Q03 YPAO-advarsel

Advarselsmeddelelse	Løsning
<p><b>WARNING 1</b></p> <p><b>A speaker cable may be connected with the reverse polarity (+/-).</b></p>	<p>Brug tasterne til at vælge "Measurement result" og tryk på ENTER, og vælg derefter "Wiring" i "Measurement result". Kontroller kabelforbindelserne (+/-) for højtaleren identificeret med "Reverse".</p> <p><b>Hvis højtaleren ikke er tilsluttet korrekt:</b></p> <p>Sluk enheden, forbind højtalerkablerne igen.</p> <p><b>Hvis højtaleren er tilsluttet korrekt:</b></p> <p>Afhængigt af højtalertypen eller miljøet i lokalet, kan denne meddelelse vises, selvom højtalerne er tilsluttet korrekt. I dette tilfælde kan du se bort fra denne meddelelse.</p>
<p><b>WARNING 2</b></p> <p><b>A speaker is placed more than 24 m (80 ft) from the listening position.</b></p>	<p>Brug tasterne til at vælge "Measurement result" og tryk på ENTER, og vælg derefter "Distance" i "Measurement result". Kontroller højtaleren identificeret med "&gt;24.00m (&gt;80.0ft)". Afslut YPAO, sluk for apparatet, og placer problemhøjtaleren inden for 24 m af lyttepositionen.</p>
<p><b>WARNING 3</b></p> <p><b>There are significant volume differences between the speakers.</b></p>	<p>Kontroller brugsmiljø og kabelforbindelser (+/-) for hver højtaler og lydstyrken på subwooferen. Hvis der er noget problem, skal du afslutte YPAO, slukke for enheden og derefter tilslutte højtalerkablet igen eller rette højtalerpositionerne. Vi anbefaler at bruge samme højtalere eller højtalere med specifikationer, der er så ensartede som muligt.</p>

### BEMÆRK

Ret kabeltilslutningen eller positionen af højtaleren efter slukning af enheden.

# NYD LYDEN

## Nyd lydfeltets effekter

### Valg af din foretrukne lydtilstand

Enheden er udstyret med en række lydprogrammer og surround-dekodere. Du kan nyde afspilningskilder med din foretrukne lydtilstand som fx lydfelteffekt eller stereoafspilning.

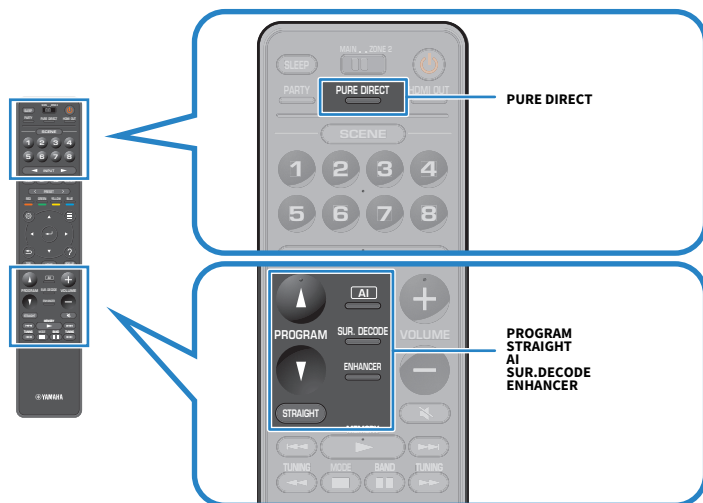

#### BEMÆRK

Lydtilstanden kan vælges separat for hver enkelt inputkilde.

#### Relaterede links

- "Afspilning med surround-effekter optimeret for scenen (SURROUND:AI)" (s.110)
- "Nyd lydrområdeeffekter optimeret til indholdet" (s.112)
- "Nyd flerkanalafspilning uden lydrområdeeffekter (surround-dekoder)" (s.119)

## Afspilning med surround-effekter optimeret for scenen (SURROUND:AI)

---

Med SURROUND:AI skaber AI'en indbygget i DSP'en den optimale surround-effekt til scenen for indholdet.

Scener analyseres øjeblikkeligt med et fokus på lydelementer som fx "dialog", "baggrundsmusik", "omgivende lyde" og "lydeffekter", såvel som de optimeres i realtid for at skabe en overbevisende følelse af realisme.

Hver gang du trykker på AI, aktiveres eller deaktiveres SURROUND:AI.

### BEMÆRK

- Når Pure Direct er aktiveret, er SURROUND:AI ikke til rådighed.
- Når SURROUND:AI er aktiveret, er følgende funktioner ikke tilgængelige.
  - Retlinet afkodningstilstand
  - CINEMA DSP HD<sup>3</sup>
  - Surround-dekodere

### Relaterede links

"Nyd afspilning i højere kvalitet (Pure Direct)" (s.120)

## Nyd 3-dimensionelle lydfelter

---

Enheden er udstyret med en række lydprogrammer, der anvender Yamahas originale DSP-teknologi (CINEMA DSP HD<sup>3</sup>). Det giver dig mulighed for nemt at oprette lydfelter som faktiske biografer eller koncertsale i dit værelse, og nyde naturlige 3-dimensionale lydfelter.

### BEMÆRK

- Du kan justere effektniveauet af lydprogrammet (forstærke eller reducere lydfelteffekten) i "DSP Level" i menuen "Setup".
- Lydtilstanden kan vælges separat for hver enkelt inputkilde.
- Enheden skaber front-Virtual Presence Speaker (VPS) vha. front, midter og surround-højtalerne for at producere 3-dimensionale lydfelter, selv når der ikke er tilsluttet nogen front presence-højtalere.
- Hvis en multikanalkilde (6.1-kanaler eller mere) indsendes, når der ikke er tilsluttet nogen surround back-højtalere, opretter enheden Virtual Surround Back Speaker (VSBS) ved hjælp af surroundhøjtalerne for at tilføje dybde til det bageste lydfelt.
- Enheden skaber den virtuelle behandling (Dolby Speaker Virtualization) optimeret for Dolby-indhold og multikanalafspilning, når Dolby Surround-dekoderen vælges.
- Denne funktion fungerer ikke på DSD-lyd, før firmwaren er opdateret.

### Relaterede links

- "Justerer niveauet for lydømrådeeffekter" (s.220)
- "Indstilling af Virtual Presence Speaker (VPS)" (s.232)
- "Indstilling af Virtual Surround Back Speaker (VSBS)" (s.233)
- "Indstilling af Dolby Speaker Virtualization" (s.234)

## Nyd lydrområdeeffekter optimeret til indholdet

Enheden er udstyret med en række lydprogrammer. Du kan nyde afspilningskilder med din foretrukne lydtilstand. Du kan vælge et lydprogram ved at trykke på PROGRAM.

- Vi anbefaler et lydprogram i "MOVIE"-kategorien vist på tv'et (korte meddelelser) og på frontdisplet for at nyde videoindhold.
- Vi anbefaler et lydprogram i "MUSIC"-kategorien vist på tv'et (korte meddelelser) og på frontdisplet for at nyde musikindhold.

### MUSIC

<b>Hall in Munich</b>	Dette program simulerer en koncertsal i München med ca. 2.500 pladser, der bruger stilfuldt træ til indvendig efterbehandling. Den fine, smukke genklang giver en fyldig lyd og skaber en beroligende atmosfære. Lytterens virtuelle sæde er placeret til venstre midt i arenaen.
<b>Hall in Vienna</b>	Dette program simulerer en 1700-sæders mellemstor koncertsal med en skoæske-form, der er traditionel i Wien. Søjler og sirlige udskæringer skaber ekstremt komplekse efterklang fra hele publikum, hvilket giver en meget fyldig og rig lyd.
<b>Hall in Amsterdam</b>	Den store skoæske-formede sal med plads til omkring 2.200 rundt om den cirkelformede scene. Lydreflektioner er rige og behagelige, mens lyden bevæger sig frit.
<b>Church in Freiburg</b>	Denne store stenbygningsskirke, som findes i Sydtykland, har et spidst tårn, som måler 120 meter i højden. Dets lange og smalle udformning med højt til loftet muliggør en udvidet efterklangtid og begrænset indledende refleksionstid. Det er derfor snarere den rige efterklang end selve lyden, som giver atmosfæren fra kirken.
<b>Church in Royaumont</b>	Dette program har et lydfelt skabt vha. refektoriet (spisesal) i et smukt gotisk middelalderkloster, som ligger i Royaumont i udkanten af Paris.
<b>Chamber</b>	Dette program skaber et relativt stort rum med et højt loft, som en publikumshal i et palads. Det giver en behagelig genklang, som passer til formel musik og kammermusik.
<b>Village Vanguard</b>	Jazzklubben ligger på 7. Avenue, New York. Denne lille klub med lavt loft får de kraftfulde lydreflektioner til at konvergere mod scenen placeret i midten.
<b>Warehouse Loft</b>	Varehuset minder om visse lofter i Soho. Lyd reflekteres tydeligt af betonvæggene med en masse energi.
<b>Cellar Club</b>	Programmet simulerer et intimt koncertsted med lavt til loftet og hjemlig atmosfære. En realistisk og levende lydfelt leverer kraftfuld lyd, der får dig til at føle som om du sidder på forreste række foran en lille scene.
<b>The Roxy Theatre</b>	Dette program genskaber lydfeltet fra et 460-sæders rockmusik koncertsted i Los Angeles. Lytterens virtuelle sæde er placeret til venstre midt i hallen.
<b>The Bottom Line</b>	Dette program skaber et lydrområde som lige foran scenen i The Bottom Line, en berømt tidligere jazzklub i New York. Stedet har plads til 300 mennesker til højre og venstre, og lydrområdet giver en ægte og livlig lyd.

### MOVIE

<b>Sports</b>	Dette program giver lyttere mulighed for at nyde den rige livlighed af sportsudsendelser og lette underholdningsprogrammer. I sportsudsendelser kommentatorernes stemmer placeret tydeligt i midten, mens atmosfæren inde i stadion realistisk fremmes af den perifer levering af lyden af tilhængerne i et passende rum.
<b>Action Game</b>	Dette program er velegnet til action-spil såsom f.eks. racerbil og kampspil. Realismen i – og fokus på – de forskellige effekter får spilleren til at føle, at de er lige dér, hvor det sker, hvilket giver bedre muligheder for at koncentrere sig. Brug dette program sammen med Compressed Music Enhancer for at opnå et mere dynamisk og stærkere lydrområde.



<b>Roleplaying Game</b>	<p>                     Dette program passer til rollespil og adventurespil. Dette program tilføjer dybde til lydfeltet for naturlig og realistisk gengivelse af baggrundsmusik, specialeffekter og dialog fra en lang række scener. Brug dette program i kombination med Compressed Music Enhancer til et klarere og mere rumligt lydfelt.                 </p>
<b>Music Video</b>	<p>                     Dette program giver dig mulighed for at nyde videoer fra pop, rock og jazz koncerter, som om du var der selv. Fordyb dig i den varme koncertatmosfære takket være sangernes og soloers livlighed på scenen, et tilstedeværende lydfelt, der understreger beat-instrumenternes rytme og et surround sound-felt, der gengiver pladsen i en stor sal.                 </p>
<b>Recital/Opera</b>	<p>                     Dette program kontrollerer mængden af efterklange på optimalt niveau, og det fremhæver dybden og klarheden af menneskestemmer for at kunne give efterklangene af en orkesterboks foran lytteren samtidigt med den akustiske placering og følelse af tilstedeværelse på scenen. Surround-lydfeltet er relativt moderat, men dataene for koncertsæffekter anvendes til at repræsentere den iboende skønhed i musik. Lytteren vil ikke trættes, selv efter mange timers operaunderholdning.                 </p>
<b>Standard</b>	<p>                     Dette program skaber et lydfelt, der understreger surroundfølelsen uden at forstyrre den oprindelige akustiske placering af flerkansals lyd. Designet er baseret på ideen om den ideelle biograf, hvor publikum er omgivet af smukke efterklange fra venstre, højre og bagved.                 </p>
<b>Spectacle</b>	<p>                     Programmet leverer skalaen og storheden af spektakulære filmproduktioner. Det giver et stort lydtrum, der passer til cinemascop-bredden og har et bredt dynamisk område, der giver alt fra små, delikate lyde til stærke, kraftige brag.                 </p>
<b>Sci-Fi</b>	<p>                     Dette program gengiver klart det fint udarbejdede lyddesign fra de nyeste sci-fi og SFX-film. Du kan nyde et udvalg af filmskabeligt skabte virtuelle rum gengivet med klar adskillelse mellem dialog, lydeffekter og baggrundsmusik.                 </p>
<b>Adventure</b>	<p>                     Dette program er ideelt til præcis reproduktion af lyddesignet fra action- og eventyrfilm. Lydfeltet begrænser efterklang, men lægger vægt på at reproducere en følelse af ekspansivitet på begge sider, kraftigt rum udvidet bredt til venstre og højre. Den beherskede dybde skaber et klart og kraftfuldt rum, samtidig med at artikulationen af lydene og adskillelsen af kanalerne opretholdes.                 </p>
<b>Drama</b>	<p>                     Dette program har stabile efterklange, der matcher en bred vifte af filmgenrer, fra seriøse dramaer til musikaler og komedier. Efterklangene er beskedne, men passende stereofoniske. Lydeffekterne og baggrundsmusikken gengives med et blidt ekko, der ikke påvirker dialogenes artikulation. Du vil aldrig blive træt af at lytte i længere tid.                 </p>
<b>Mono Movie</b>	<p>                     Programmet gengiver monaural videokilder, f.eks. klassiske film, i en atmosfære som en god gammel biograf. Programmet skaber et behageligt rum med dybde, ved at tilføje bredde og passende efterklang til den originale lyd.                 </p>
<b>Enhanced</b>	<p>                     Dette program skaber et lydfelt som fremhæver den dynamiske lydovergang af 3D-objektlyd. Dets design er baseret på konceptet for en biograf med flere tophøjtaltlere, hvor publikummerne overvældes af de naturlige og kraftfulde lydeffekter.                 </p>

## STEREO

<b>2ch Stereo</b>	<p>                     Brug dette program til at blande multikanalkilder til 2 kanaler. Når multikanal-signaler angives, blandes de ned til 2 kanaler og udsendes fra de forreste højtaltlere (dette program bruger ikke CINEMA DSP).                 </p>
<b>All-Channel Stereo</b>	<p>                     Brug dette program til at udsende lyd fra alle højtaltlere. Når du afspiller multikanalkilder, blander enheden kilden ned til 2 kanaler, og udsender derefter lyden fra alle højtaltlere. Dette program skaber et større lydfelt og er ideel til baggrundsmusik til fester.                 </p>

## UNPROCESSED

<b>SURROUND DECODE</b>	<p>                     Surround-dekoderen gør det muligt at afspille flerkansals fra 2-kanals kilder uden lydfelt effekter.                 </p>
------------------------	---

## BEMÆRK

Når SURROUND:AI er aktiveret, kan du ikke vælge nogen lydprogrammer.

NYD LYDEN > Nyd lydfeltets effekter

**Relaterede links**

"Justerer niveauet for lydombuds effekter" (s.220)

## Brug af lydområdeeffekter uden surroundhøjtalere (Virtual CINEMA DSP)

---

Hvis du vælger et af lydprogrammerne, når der ikke er tilsluttet nogen surround højtalere, opretter enheden automatisk surround sound-feltet ved hjælp af fronthøjtalerne. Du kan nyde lydfelteffekter uden surround-højtalere.

### **BEMÆRK**

Virtual CINEMA DSP virker ikke på "2ch Stereo" og "All-Channel Stereo". Vælg et andet lydprogram end disse.

### **Relaterede links**

"Nyd lydområdeeffekter optimeret til indholdet" (s.112)

## Nyd surroundlyd med 5 højttalere foran (Virtual CINEMA FRONT)

---

Når surround-højttalerne er placeret foran og "Layout" i "Surround" i menuen "Setup" er indstillet til "Front", skaber enheden virtuelle surround-højttalere på bagsiden. Du kan nyde multikanals surroundlyd blot med højttalere placeret forrest.

### Relaterede links

- "Vælger layout af surroundhøjttalere" (s.204)
- "Virtual CINEMA FRONT" (s.55)

## **Surround-lyd med hovedtelefoner (SILENT CINEMA)**

---

Du kan nyde surround- eller lydfelteffekter, såsom et flerkanaals højttalersystem, med stereohovedtelefoner ved at forbinde hovedtelefonerne til PHONES -stikket og vælge et lydprogram eller en surround-dekoder.

SILENT™  
CINEMA

### **Relaterede links**

- "Nyd lydrområdeeffekter optimeret til indholdet" (s.112)
- "Nyd flerkanaalsafspilning uden lydrområdeeffekter (surround-dekoder)" (s.119)

## Ubehandlet afspilning

### Nyd den originale lyd (retlinet dekoder)

---

Du kan afspille indgangskilder uden nogen lydfelteeffekter. Enheden producerer stereolyd fra de forreste højttalere til 2-kanals kilder som cd'er og producerer ubehandlede multikanallyde til multikanalkilder.

Hver gang du trykker på STRAIGHT, bliver retlinet dekoder-tilstanden aktiveret eller deaktiveret.

#### **BEMÆRK**

- Når surroundback-højttalere anvendes, producerer enheden 7.1-kanals lyd til 5.1-kanals kilder.
- Hvis Virtual CINEMA FRONT er indstillet til aktiver, virker Virtual CINEMA FRONT, når der afspilles multikanal.

#### **Relaterede links**

- "Nyd surroundlyd med 5 højttalere foran (Virtual CINEMA FRONT)" (s.116)
- "Vælger layout af surroundhøjttalere" (s.204)

## Nyd flerkanalsafspilning uden lydområdeeffekter (surround-dekoder)

Enheden muliggør multikanalafspilning fra 2-kanals-/multikanalkilder uden lydfelteffekter. Dette anvendes, når der vælges "SURROUND DECODE" med PROGRAM-tasterne.

Tryk SUR. DECODE for at vælge en surround-dekoder. Hver gang du trykker på SUR. DECODE, ændres surround-dekoderen.

<b>Auto</b>	Bruger dekoderen automatisk valgt af indgangskilde. DTS Neural:X -dekoderen vælges til DTS-kilder, og Dolby Surround-dekoderen vælges til andre kilder.
<b>DolbySur</b>	Dolby Surround dekoder. Udvider lyden ved hjælp af en metode optimeret til layoutet af de installerede højttalere. Et ægte akustisk rum (inklusive overhead) vil blive skabt, især når objektbaseret lyd (som Dolby Atmos indhold) afspilles.
<b>Neural:X</b>	DTS Neural:X dekoder. Udvider lyden ved hjælp af en metode optimeret til layoutet af de installerede højttalere. Et ægte akustisk rum (inklusive overhead) vil blive skabt, især når objektbaseret lyd (som DTS:X indhold) afspilles.

### BEMÆRK

- Den valgte surround dekoder fungerer muligvis ikke for visse indgangskilder.
- Vi anbefaler Dolby Surround, mens netværksstreaming er Dolby-indhold.
- DTS Neural:X-dekoderen virker ikke på DTS-signaler, hvis samplingsfrekvens er over 48 kHz.
- Når Dolby Surround-dekoderen eller DTS Neural:X-dekoderen er valgt, virker den følgende virtuelle behandling ikke.
  - Virtual CINEMA FRONT
  - Virtual CINEMA DSP

### Relaterede links

- "Brug af lydområdeeffekter uden surroundhøjttalere (Virtual CINEMA DSP)" (s.115)
- "Nyd surroundlyd med 5 højttalere foran (Virtual CINEMA FRONT)" (s.116)

## Nyd afspilning i højere kvalitet (Pure Direct)

---

Enheden giver dig mulighed for at nyde afspilning i højere kvalitet med reduceret støj. Forskellige behandlingstilstande og visse andre kredsløb (som fx frontdisplayet) end den grundlæggende afspilningsfunktion suspenderes.

Hver gang du trykker på PURE DIRECT, bliver den direkte afspilningstilstand aktiveret eller deaktiveret. Når Pure Direct er aktiveret, lyser "PURE DIRECT" i frontdisplayet.

### **BEMÆRK**

Når Pure Direct er aktiveret, er følgende funktioner ikke tilgængelige.

- Valg af lydprogrammer
- Brug af zonefunktionen
- Betjening af on-screen menuerne "Setup" og "Option"
- Visning af oplysninger på frontdisplayet (når det ikke er i brug)



## Nyd 3-dimensionel lyd

### Nyd Dolby Atmos® og DTS:X™

Afspilning af Dolby Atmos eller DTS: X-indhold skaber realistisk lyd, der kommer fra alle retninger, inklusive fra oven. For at få den fulde effekt anbefaler vi et højttalersystem med front presence-højttalere.

#### Om Dolby Atmos®

- Dolby Atmos-indhold dekodes som Dolby TrueHD eller Dolby Digital Plus i følgende situationer. (Dolby Atmos PCM-format afkodes altid som Dolby Atmos.)
  - Hverken surround back- eller front presence-højttalere anvendes. (Når Dolby Speaker Virtualization er aktiveret, dekodes det som Dolby Atmos.)
  - Hovedtelefoner anvendes (2-kanals afspilning).

#### Om DTS:X™

- Du kan justere lydstyrken af dialoglydene i "DTS Dialogue Control" i menuen "Option".
- Når DTS:X-dekoderen er valgt, virker den virtuelle surroundbehandling ikke.

#### Relaterede links

- "Højttalersystemer anbefalet til enheden (grundlæggende opsætning)" (s.40)
- "5.1.2-kanalsystem" (s.42)
- "Indstilling af Dolby Speaker Virtualization" (s.234)
- "Nyd surroundlyd med 5 højttalere foran (Virtual CINEMA FRONT)" (s.116)
- "Brug af lydomeffekter uden surroundhøjttalere (Virtual CINEMA DSP)" (s.115)
- "Justering af lydstyrken for dialoglyd under DTS: X™ -afspilning" (s.175)

## Nyd favoritlyd

### Nyd mere kraftfuld lyd til lydkilden (Compressed Music Enhancer)

---

Du kan nyde en dynamisk lyd ved at tilføje dybde og bredde til lyden. Denne funktion kan bruges sammen med en hvilken som helst anden lydtilstand.

For digitalt komprimerede formater kan du afspille en beriget lyd tæt på den oprindelige lyd, inden den blev komprimeret.

Hver gang du trykker på ENHANCER, bliver Compressed Music Enhancer aktiveret eller deaktiveret.

#### BEMÆRK

- Compressed Music Enhancer fungerer ikke på følgende lydkilder.
  - Signaler, hvor samplingsfrekvensen er over 48 kHz
  - DSD audio
- Du kan også bruge "Enhancer" i menuen "Option" for at aktivere Compressed Music Enhancer.
- Compressed Music Enhancer forstærker kvaliteten af 2-kanals ukomprimeret digital lyd (som fx PCM) og tabsfri komprimeret digital lyd (som fx FLAC), når "Hi-Res Mode" i menuen "Option" er indstillet til "On".

#### Relaterede links

- "Indstilling af Compressed Music Enhancer" (s.178)
- "Indstilling af højopløsningstilstanden" (s.179)

## **Forstærkning af lavfrekvensområdet fra subwooferen**

---

Du kan forstærke lavfrekvensområdet fra subwooferen, samtidig med at du undgår interferens med fronthøjtalerne i mellem- og lavfrekvensområdet.

Indstil "Subwoofer Trim" i "Option"-menuen.

### **Relaterede links**

"Justering af subwooferens lydstyrke" (s.181)

## Nyd kraftfuld lyd ved lav lydstyrke

---

Du kan automatisk korrigere de høje og lave frekvensniveauer, der næsten ikke kan høres ved lav lydstyrke, baseret på YPAO-måleresultaterne og den auditive fornemmelse.

Indstil "YPAO Volume" i menuen "Option".

### **BEMÆRK**

- "YPAO Volume" fungerer efter YPAO-målingen.
- "YPAO Volume" aktiveres automatisk efter YPAO-målingen.

### **Relaterede links**

"Justering af høj- og lavfrekvensniveauerne automatisk i henhold til lydstyrken" (s.172)

## Gør det nemt at høre dialoglyde

---

Du kan justere lydstyrke af dialoglyde, så de blive nemme at høre.  
Indstil "Dialogue Level" i menuen "Option".

### Relaterede links

"Justerer lydstyrken af dialoglydene" (s.174)

## **Nyd baslyd med små højttalere (ekstra bas)**

---

Du kan nyde tilstrækkelig baslyd, uanset størrelsen på fronthøjttalerne og subwoofers tilstedeværelse eller fravær.

Indstil "Extra Bass" i menuen "Option".

### **Relaterede links**

"Indstilling af brug af ekstra bas" (s.182)

## Nyd lyd endnu mere

---

### Nyd musik fra streamingtjenester

#### ● Du kan lytte til bedre lyd fra streamingtjenester.

Indstil Compressed Music Enhancer til "Til". For detaljer, se følgende:

- "Nyd mere kraftfuld lyd til lydkilden (Compressed Music Enhancer)" (s.122)

### Nyd lyd ved en lav lydstyrke om aftenen

#### ● Lyd ved en lav lydstyrke er svær at høre.

Sæt "Adaptive DRC" til "On". For detaljer, se følgende:

- "Automatisk justering af dynamisk område" (s.173)

### Nyd lyden af stemmer

#### ● Dialoglyd er svær at høre.

Juster "Dialogue Level". For detaljer, se følgende:

- "Justerer lydstyrken af dialoglydene" (s.174)

#### ● Stemmer kan muligvis ikke høres på smuk vis.

Indstil Compressed Music Enhancer til "Til". For detaljer, se følgende:

- "Nyd mere kraftfuld lyd til lydkilden (Compressed Music Enhancer)" (s.122)

Hvis der stadig ikke høres stemmer på smuk vis, skal du justere den opfattede højde af dialoglydene til en højere position. For detaljer, se følgende:

- "Justerer af opfattelseshøjden for dialoglydene" (s.176)

### Nyd surround-lyd uden højttalere bagerst i rummet

#### ● I et 5.1-kanalssystem hvor højttalere ikke kan placeres bagerst i rummet.

Ved brug af "Virtual CINEMA FRONT" skaber enheden virtuelle surroundhøjttalere bag til. For detaljer, se følgende:

- "Nyd surroundlyd med 5 højttalere foran (Virtual CINEMA FRONT)" (s.116)

#### ● Højttalersystemet er 3.1-kanal eller mindre.

Virtual CINEMA DSP skaber automatisk surroundlydfeltet vha. fronthøjttalerne. For detaljer, se følgende:

- "Brug af lydområdeeffekter uden surroundhøjttalere (Virtual CINEMA DSP)" (s.115)

#### ● Du kan nyde lyd med hovedtelefoner.

SILENT CINEMA skaber surround- eller lydfelteffekter, ligesom et multikanal-højttalersystem, med stereohovedtelefoner. For detaljer, se følgende:

- "Surround-lyd med hovedtelefoner (SILENT CINEMA)" (s.117)

# AFSPILNING

## Grundlæggende afspilningsprocedure

### Grundlæggende procedure for afspilning af video og musik

Grundlæggende procedure for afspilning af video og musik er som følger.

- 1 Tænd for de eksterne enheder.**
- 2 Brug indtastningsvalgstasterne til at vælge en indgangskilde.**

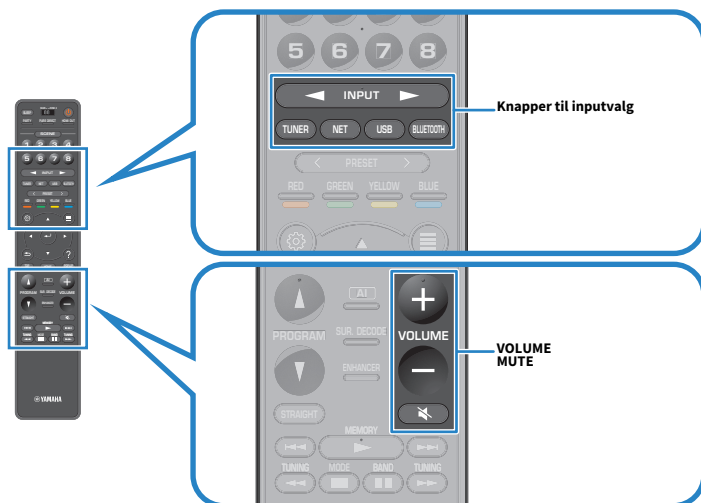

- 3 Start afspilningen på den eksterne enhed eller vælg en radiostation.**
- 4 Tryk på VOLUME for at regulere lydstyrken.**

#### BEMÆRK

- For at slå lyden fra, tryk på MUTE. Tryk MUTE igen for at slå lyden til.
- Se brugsanvisningen til den eksterne enhed.



## Valg af HDMI-udgangsstik

Du kan vælge HDMI OUT-stikkene for video-/lydudgang. Hver gang du trykker på HDMI OUT, ændres det HDMI OUT-stik, der anvendes til signaludgang.



<b>HDMI OUT</b> <input type="checkbox"/> <input type="checkbox"/>	Udsender det samme signal ved både HDMI OUT 1 og HDMI OUT 2 stik.
<b>HDMI OUT</b> <input type="checkbox"/> <input checked="" type="checkbox"/>	Udsender signalerne ved HDMI OUT 1 -stikket.
<b>HDMI OUT</b> <input checked="" type="checkbox"/> <input type="checkbox"/>	Udsender signalerne ved HDMI OUT 2 -stikket.
<b>HDMI OUT</b> <input checked="" type="checkbox"/> <input checked="" type="checkbox"/>	Udsender ikke signalerne ved HDMI OUT 1- eller HDMI OUT 2-stikkene.

### BEMÆRK

- Du kan også vælge et HDMI udgangsstik ved at vælge en scene.
- Når "HDMI OUT

er valgt, udsender enheden videosignaler med den højeste opløsning, der understøttes af begge tv'er (eller projektorer), der er tilsluttet enheden. (Hvis du for eksempel har tilsluttet et 1080p-tv til HDMI OUT 1 -stikket og et 720p-tv til HDMI OUT 2 -stikket, udsender enheden 720p videosignaler.)

### Relaterede links

"Valg af inputkilde og favoritindstillinger med et tryk (SCENE)" (s.152)

## Produktnavne og funktioner på afspilningsskærmen

Når afspilningen begynder, vises afspilningsskærmen på tv'et.

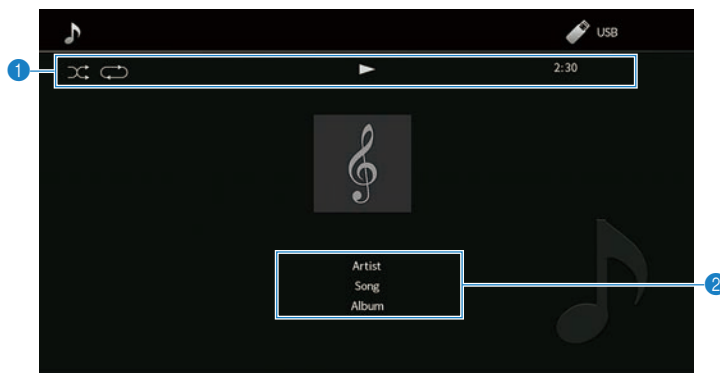

### 1 Statusindikatorer

Viser de aktuelle shuffle/repeat-indstillinger og afspilningsstatus (f.eks. afspilning/pause).

### 2 Afspilningsoplysninger

Viser kunstnerens navn, albumnavn, sangtitel, spornummer, stationens navn og forløbet tid.

### BEMÆRK

- De viste elementer varierer afhængigt af indholdet af afspilningen.
- Brug af den eksterne enheds betjeningstaster på fjernbetjeningen kan du udføre afspilningsbetjening. Bemærk, at afspilningsbetjeninger muligvis ikke fungerer for visse indgangskilder eller eksterne enheder.
- Når der er valgt "SERVER", "NET RADIO" eller "USB" som indgangskilden, skal du trykke på RETURN på fjernbetjeningen for at få vist søgeskærmen.
- Når "Video Out" i "Option"-menuen er sat til andet end "Off", vises videoen sendt gennem det modsvarende videoindgangsstik på tv'et. Du kan få vist afspilningsskærmen på tv'et ved at trykke på en hvilken som helst markørtast, og også lukke den ved at trykke på den venstre markørtast. Afspilningsskærmen vil blive lukket automatisk uden betjening i ét minut.

### Relaterede links

"Valg af en videokilde, der skal vises med den valgte lydkilde" (s.184)

## Navne og funktioner på søgeskærmen

Når den følgende indgangskilde er valgt, vises søgeskærmen på tv'et.

- SERVER
- NET RADIO
- USB

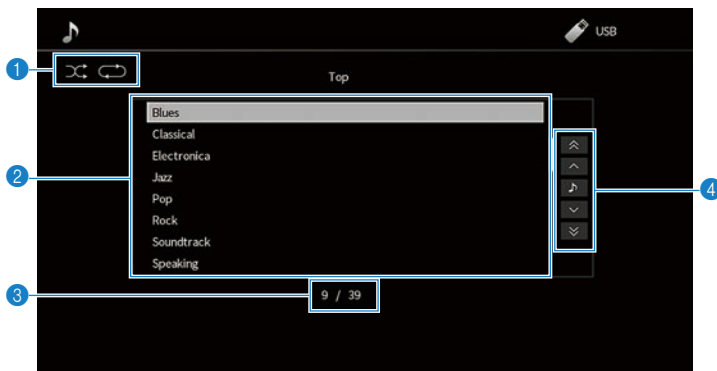

### 1 Statusindikatorer

Viser den aktuelle Shuffle/Repeat-indstilling.





### 2 Indholdsliste

Viser en oversigt over indholdet. Vælg et element og tryk på ENTER for at bekræfte valget.

### 3 Antal elementer/i alt

### 4 Betjeningsmenu

Vælg et element og tryk på ENTER for at bekræfte valget.

Ikon	Funktion
	Flytter 10 sider på listen.
	
	Flytter 1 side på listen.
	
	Bruges til at gå til afspilningsskærmen.

## BEMÆRK

- Viste elementer varierer afhængigt af inputkilden.
- Når "Video Out" i "Option"-menuen er sat til andet end "Off", vises videoen sendt gennem det modsvarende videoindgangsstik på tv'et. Du kan få vist søgeskærmen på tv'et ved at trykke på en hvilken som helst markørtast, og også lukke den ved at trykke på den venstre markørtast. Søgeskærmen vil blive lukket automatisk uden betjening i ét minut.
- Musikindholdet leveret fra streamingtjenester kan betjenes vha. MusicCast Controller på din mobilenhed.

## Relaterede links

"Valg af en videokilde, der skal vises med den valgte lydkilde" (s.184)

## Afspilning af tv-lyd

### Afspilning af tv-lyd med eARC/ARC

---

Tilslut dit tv, som understøtter eARC/ARC, til enheden med et HDMI-kabel for at afspille tv-lyden på enheden.

Når du vælger et tv-program med tv-fjernbetjeningen, vil indgangskilden automatisk blive skiftet til "TV", og tv-lyden vil blive afspillet på enheden.

#### BEMÆRK

- Når du anvender eARC, kan du indstille HDMI Control til "Off". Men indgangskilden på enheden vil ikke automatisk blive skiftet til "TV", når du vælger et tv-program med tv-fjernbetjeningen. Indgangskilden skal først manuelt skiftes til "TV" for at afspille tv-lyden.
- Når du anvender ARC, skal du indstille HDMI Control- og ARC-funktionen til "On".
- Du er muligvis nødt til at indstille tv'et. Se brugsanvisningen til tv'et.
- Hvis dit tv ikke understøtter eARC/ARC, eller lyden afbrydes under brug af eARC/ARC, skal du anvende et digitalt optisk kabel til indsende tv-lyden til enheden.

#### Relaterede links

- "HDMI-tilslutning med TV" (s.69)
- "Indstilling af brug af HDMI-kontrol" (s.242)
- "Indstilling af brug af ARC" (s.243)
- "Afspilning af tv-lyd med et digitalt optisk kabel" (s.133)

## Afspilning af tv-lyd med et digitalt optisk kabel

---

I det følgende tilfælde skal du anvende et digitalt optisk kabel til at indsende tv-lyden til enheden.

- Dit tv understøtter ikke eARC/ARC.
- Du ønsker ikke at anvende eARC/ARC.

### **1 Indstil "ARC" i "Setup"-menuen til "Off".**

### **2 Vælg et videoindhold (tv-program) med fjernbetjeningen til fjernsynet.**

Indgangskilden til enheden skiftes automatisk til "TV" og tv-lyden afspilles på enheden.

#### **BEMÆRK**

- Når du afspiller tv-lyd med et digitalt optisk kabel tilsluttet til OPTICAL-stikket, med undtagelse af AUDIO 1, skal du indstille "TV Audio Input" i "Setup"-menuen.
- Når du afspiller tv-lyd med et andet kabel end et digitalt optisk kabel, skal du indstille "TV Audio Input" i "Setup"-menuen.
- Når du indstiller HDMI Control til "Off", skal du manuelt skifte indgangskilden til "TV", og derefter vælge et videoindhold (et tv-program) med fjernbetjeningen til fjernsynet.

#### **Relaterede links**

- "HDMI-tilslutning med TV" (s.69)
- "Indstilling af brug af ARC" (s.243)
- "Indstilling af lydindgangsstikket, der bruges til tv-lyd" (s.279)

## Lytning til radioen

### Forberedelse til lytning til radioen

---

#### Indstilling af frekvensintervallerne

##### Model til

Asien, Taiwan, Brasilien, generel og Mellem- og Sydamerika

Indstil trinene for radioindstillingsfrekvens på enheden afhængigt af dit land eller din region.

Fra fabrikken er frekvensintervalindstillingen angivet til 50 kHz for FM og 9 kHz for AM. Afhængigt af dit land eller din region, indstil frekvenstrinnene til 100 kHz for FM og 10 kHz for AM.

- 1 Tryk på SETUP.**
- 2 Vælg "System".**
- 3 Vælg "Tuner".**
- 4 Vælg "FM100/AM10".**
- 5 Tryk på SETUP.**

Dette afslutter indstillingerne.

##### BEMÆRK

Forudindstilling (registrerede radiostationer) og frekvens vil blive initialiseret, hvis du ændrer trinene for radioindstillingsfrekvens.

## Forberedelse af DAB tuning

### Model til

Storbritannien, Europa, Rusland og Australien

Inden lytning til DAB (Digital Audio Broadcasting)-radio skal du udføre en indledende scanning for at registrere DAB-radiostationer automatisk.

- 1 Vælg "TUNER" som indgangskilden.
- 2 Tryk på **BAND** for at vælge DAB-båndet.

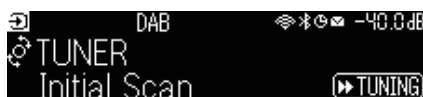

- 3 Tryk på [**▶▶ TUNING**] for at starte den indledende scanning.

Når den indledende scanning er færdig, tuner enheden automatisk ind til den første DAB-radiostation i rækkefølge efter frekvens.

### BEMÆRK

- DAB anvender digitale signaler for at give en bedre lyd og mere stabil modtagelse i forhold til analoge signaler. Enheden kan også modtage DAB+ (en opgraderet version af DAB), der gør det muligt for flere stationer at bruge MPEG-4 HE-AAC v2 audio codec, der har en mere effektiv transmissionsmetode.
- Sørg for at kontrollere DAB-dækningen i dit område, fordi ikke alle områder er omfattet. For en liste over landsdækkende DAB-statusser og verdensomspændende DAB-frekvenser, se WorldDMB online på <http://www.worlddab.org/>.
- Hvis der ikke findes nogen DAB-radiostationer vha. den indledende scanning, vil frontdisplayet skifte til den indledende scaningsmenu. Tryk på [**▶▶ TUNING**] for at starte den indledende scanning igen.
- Du kan kontrollere modtagelsestyrken på hver DAB-kanal etiket. Tryk to gange på MODE for at få vist indstillingshjælpe menuen (Tune AID). Vælg derefter det ønskede DAB-kanalmærke. Modtagelsestyrken på DAB-kanalmærket vises fra 0 (ingen) til 100 (bedst).
- For at udføre en indledende scanning igen, efter at nogle DAB-radiostationer er gemt, skal du trykke på MODE. Hvis du udfører en indledende scanning igen, slettes de DAB-radiostationer, der aktuelt er registreret til de forudindstillede numre.

### ■ DAB frekvensinformation

Enheden understøtter kun bånd III (174 til 240 MHz).

Frekvens	Kanalnavn
174,928 MHz	5A
176,640 MHz	5B
178,352 MHz	5C
180,064 MHz	5D
181,936 MHz	6A
183,648 MHz	6B
185,360 MHz	6C
187,072 MHz	6D
188,928 MHz	7A
190,640 MHz	7B
192,352 MHz	7C

## AFSPILNING &gt; Lytning til radioen

Frekvens	Kanalnavn
194,064 MHz	7D
195,936 MHz	8A
197,648 MHz	8B
199,360 MHz	8C
201,072 MHz	8D
202,928 MHz	9A
204,640 MHz	9B
206,352 MHz	9C
208,064 MHz	9D
209,936 MHz	10A
211,648 MHz	10B
213,360 MHz	10C
215,072 MHz	10D
216,928 MHz	11A
218,640 MHz	11B
220,352 MHz	11C
222,064 MHz	11D
223,936 MHz	12A
225,648 MHz	12B
227,360 MHz	12C
229,072 MHz	12D
230,784 MHz	13A
232,496 MHz	13B
234,208 MHz	13C
235,776 MHz	13D
237,488 MHz	13E
239,200 MHz	13F



## Lytning til radioen

---

Du kan tune ind på en radiostation ved brug af enhedens indbyggede tuner.

### 1 Vælg "TUNER" som indgangskilden.

"TUNER" er valgt som inputkilde, og den valgte frekvens vises på frontdisplayet.



"TUNED" lyser på frontdisplayet, når enheden modtager et radiostationsignal. Endvidere lyser "STEREO", når der modtages et stereoradiosignal.

### 2 Tryk på BAND for at vælge det følgende bånd.

- FM/AM (undtagen for modeller i Storbritannien, Europa, Rusland og Australien)
- DAB/FM (modeller i Storbritannien, Europa, Rusland og Australien)

### 3 Vælg en radiostation.

- Tryk gentagne gange på TUNING for at vælge en frekvens for modtagelse. Hold TUNING nede i ca. et sekund for at søge efter stationer automatisk.
- Tryk på PRESET for at vælge en registreret radiostation.

#### BEMÆRK

- For at skifte mellem stereo og mono for FM-radio modtagelse skal du trykke på MODE. Når signalmodtagelsen for en FM-radiostation er ustabil, kan skift til monoural forbedre det. Selv når du skifter til stereo, lyser "STEREO" ikke på frontdisplayet, hvis enheden ikke modtager et stereoradiosignal.
- Du kan se videoer fra eksterne enheder, mens du lytter til radio.
- Du kan kontrollere modtagestykken på hver DAB-kanaletiket.

#### Relaterede links

- "Manuel registrering af en radiostation" (s.140)
- "Valg af en videokilde, der skal vises med den valgte lydkilde" (s.184)

## Viser oplysninger om Radio Data System

---

### Model til

U.K., Europa og Rusland

Radio Data System er et dataoverførselssystem, der bruges af FM-stationer. Enheden kan modtage forskellige former for data, såsom "Program Service", "Program Type", "Radio Text" og "Clock Time", når den er stillet ind på en radiostation med Radio Data System.

<b>Reception</b>	Frekvens
<b>Program Service</b>	Navnet på programtjenesten
<b>Program Type</b>	Aktuel programtype
<b>Radio Text</b>	Oplysninger om det aktuelle program
<b>Clock Time</b>	Det aktuelle klokkeslæt
<b>DSP Program</b>	Lydtilstandens navn
<b>Audio Decoder</b>	Dekoderens navn
<b>Output CH</b>	Lydudsendende højttalere
<b>HDMI Status</b>	HDMI-stikinformation (tilslutning osv.)
<b>Zone Status</b>	Zoneinformation (aktiveret eller deaktiveret)
<b>System Status</b>	Systeminformation (øko-tilstand osv.)

### BEMÆRK

- "----" vises i "Program Service", "Program Type", "Radio Text" og "Clock Time", hvis radiostationen ikke leverer Radio Data System-service.
- Vi anbefaler, at du bruger "Auto Preset" til at stille ind på Radio Data System-stationer.

### Relaterede links

"Automatisk registrering af FM-radiostationer (Auto Preset)" (s.141)

## Visning af DAB information

### Model til

Storbritannien, Europa, Rusland og Australien

Enheden kan modtage forskellige typer DAB information når den er tunet ind på en DAB-station.

- 1 Stil ind på den ønskede DAB-radiostation.**
- 2 Tryk og drej på SELECT/ENTER på frontpanelet for at vælge mellem de forskellige skærmelementer.**

Informationen vises på frontdisplayet.



<b>Service Label</b>	Stationens navn
<b>Dynamic Label</b>	Oplysninger om den aktuelle station
<b>Ensemble Label</b>	Ensemble navn
<b>Program Type</b>	Stationens genre
<b>Date and Time</b>	Aktuel dato og klokkeslæt
<b>Audio Mode</b>	Lydtilstand (mono/stereo) og bithastighed
<b>CH Label/Frequency</b>	Kanal og frekvens
<b>Signal Quality</b>	Signalets modtagelseskvalitet (0 [ingen] til 100 [bedste])
<b>DSP Program</b>	Lydtilstandens navn
<b>Audio Decoder</b>	Dekoderens navn
<b>Output CH</b>	Lydudsendende højttalere
<b>HDMI Status</b>	HDMI-stikinformation (tilslutning osv.)
<b>Zone Status</b>	Zoneinformation (aktiveret eller deaktiveret)
<b>System Status</b>	Systeminformation (øko-tilstand osv.)

### BEMÆRK

Nogle informationer er måske ikke tilgængelig afhængigt af den valgte DAB radiostation.

## Manuel registrering af en radiostation

---

Stil ind på en radiostation og registrer den til et forudindstillet nummer.

- 1 Stil ind på den ønskede radiostation.**
- 2 Hold MEMORY nede i 3 sekunder.**
- 3 Tryk på PRESET for at vælge det forudindstillede nummer.**



- 4 Tryk på MEMORY.**

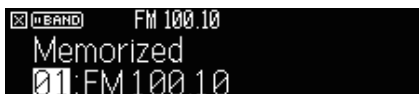

Dette afsluttes registreringen.

### BEMÆRK

- Du kan registrere op til 40 radiostationer som faste stationer.
- Hold ned på MEMORY i 5 sekunder efter indstilling til den ønskede radiostation, så du kan registrere den til det næste tomme (ubenyttede) forudindstillede nummer, efter det senest registrerede nummer.
- For at annullere registreringen skal du trykke på BAND.
- Frontdisplayet vender automatisk tilbage til indgangsvalgtilstanden uden betjening i 30 sekunder.

### Relaterede links

- "Lytning til radioen" (s.137)
- "Automatisk registrering af FM-radiostationer (Auto Preset)" (s.141)

## Automatisk registrering af FM-radiostationer (Auto Preset)

Du kan registrere FM-radiostationer automatisk. FM-radiostationer med kraftige signaler registreres automatisk til de forudindstillede numre.

### 1 Vælg FM-båndet.

### 2 Hold MEMORY nede i 3 sekunder.

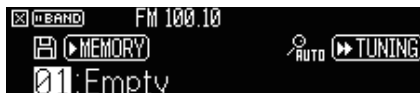

### 3 Tryk på PRESET for at vælge det forudindstillede nummer hvorfra registreringen skal starte.

### 4 Tryk på [▶▶ TUNING].

Auto Preset-processen begynder.



#### BEMÆRK

- Du kan registrere op til 40 radiostationer som faste stationer.
- For at annullere den automatiske forudindstillede proces, tryk på BAND.
- (Kun modeller i Storbritannien, Europa og Rusland)  
Auto Preset-funktionen registrerer kun Radio Data System radio- og tv-stationer.

#### Relaterede links

- "Lytning til radioen" (s.137)
- "Manuel registrering af en radiostation" (s.140)

## Nulstilling af forudindstillede stationer

---

Nulstiller radiostationer registreret under de forudindstillede numre.

**1 Vælg "TUNER" som indgangskilden.**

**2 Hold MEMORY nede i 3 sekunder.**

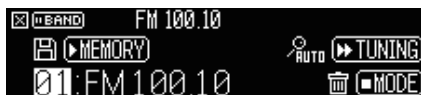

**3 Tryk på PRESET for at vælge en forudindstillet station som skal nulstilles.**

**4 Tryk på MODE.**

Den forudindstillede station er nulstillet.

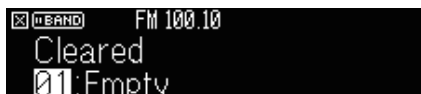

**5 Gentag trin 3 til 4 indtil alle ønskede forudindstillede stationer er nulstillet.**

**6 Tryk på BAND.**

Frontdisplayet vender tilbage til indgangsvalgtilstanden.

## Afspilning af musik med Bluetooth®-tilslutningen

### Afspilning af Bluetooth®-enhedsmusik på enheden

Du kan afspille musikfiler, der er gemt på en Bluetooth-enhed (f.eks. smartphones) på enheden.



#### FORSIGTIG

- Når du anvender Bluetooth-enhedskontroller, kan lydstyrken blive uventet høj, og det kan medføre hørebesvær eller beskadigelse af enheder. Hvis lydstyrken pludselig øges under afspilning, skal du straks stoppe afspilning.

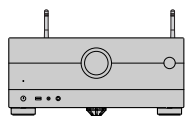

Enheden



Bluetooth-enhed (f.eks. smartphones)

#### 1 Vælg "Bluetooth" som indgangskilden.

#### 2 På Bluetooth-enheden skal du vælge enheden (enhedens navn på netværket).

Hvis der anmodes om adgangskoden, skal du indtaste tallet "0000".

#### 3 Start afspilning på Bluetooth-enheden.

Afspilningsskærmen vises på tv'et.

#### BEMÆRK

- Hvis enheden registrerer et tidligere forbundet Bluetooth-udstyr, forbinder enheden automatisk til det. For at oprette en anden Bluetooth-forbindelse skal du først afbryde den nuværende Bluetooth-forbindelse.
- Du kan justere enhedens lydstyrke fra Bluetooth-enheden under afspilning.
- For at afslutte Bluetooth-forbindelsen skal du udføre en af følgende handlinger.
  - Udfør afbrydelsesoperationen på Bluetooth-enheden.
  - Vælg en anden inputkilde end "Bluetooth" på enheden.
  - Vælg "Disconnect" i "Audio Receive" i menuen "Setup".
- Bluetooth-indikatoren på frontdisplayet lyser, mens enheden er tilsluttet til en Bluetooth-enhed.

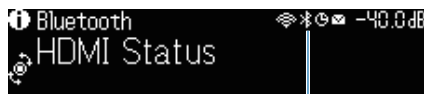

Indikator

#### Relaterede links

- "Indstilling af brug af Bluetooth®" (s.258)
- "Produktnavne og funktioner på afspilningsskærmen" (s.130)
- "Afslutning af forbindelsen mellem en Bluetooth®-enhed og enheden" (s.259)
- "Indstilling af brugen af lydstyrkekontrol via Bluetooth" (s.261)

## Afspilning af musik vha. Bluetooth®-højttalere/hovedtelefoner

Du kan nyde lydafspilning på enheden ved hjælp af Bluetooth højttalere/hovedtelefoner.

Sørg for at tilslutte de Bluetooth-højttalere/hovedtelefoner, som har justerbar lydstyrke. Du kan ikke justere lydstyrken på Bluetooth-højttalere/hovedtelefonerne fra enheden.

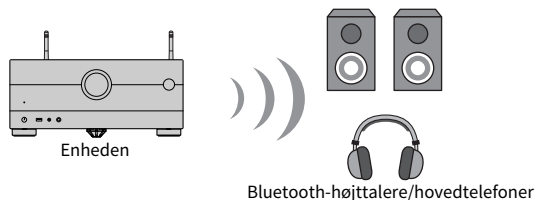

- 1 Vælg en indgangskilde der ikke er "Bluetooth".**
- 2 Tryk på SETUP.**
- 3 Indstil "Transmitter" i "Bluetooth" i "Setup"-menuen til "On".**
- 4 Vælg Bluetooth-højttalere/hovedtelefonerne i "Device Search" i "Setup"-menuen.**

Når forbindelsesprocessen afsluttes, vises "Completed", og lyd afspilles på enheden gengives fra Bluetooth-højttalere / hovedtelefoner.

### BEMÆRK

- Brug Bluetooth-højttalere/hovedtelefonerne til at justere deres lydstyrke.
- Lyde vil også komme fra de højttalere, der er tilsluttet enheden.
- Der kan ikke leveres AirPlay- og DSD-lyd.
- Du kan ikke bruge Bluetooth-lydsenderfunktionen og Bluetooth-lydmodtagerfunktionen på samme tid.
- Hvis den ønskede Bluetooth-enhed ikke vises på listen, skal du indstille Bluetooth-enheden til parringstilstanden og derefter udføre "Device Search" operationen igen.
- For at afslutte Bluetooth-forbindelsen skal du udføre en af følgende handlinger.
  - Udfør afbrydelsesoperationen på Bluetooth-højttalere/hovedtelefoner.
  - Indstil "Transmitter" i "Bluetooth" i "Setup"-menuen til "Off".
- Bluetooth-indikatoren på frontdisplayet lyser, mens enheden er tilsluttet til en Bluetooth-enhed.

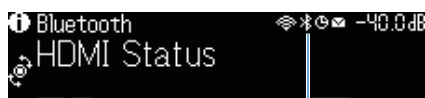

Indikator

- Ved tilslutning til en Bluetooth-enhed som ikke understøtter teknologi til beskyttelse af ophavsret (SCMS-T), er der muligvis noget indhold, som ikke kan afspilles.

### Relaterede links

- "Indstilling af brug af Bluetooth®" (s.258)
- "Indstilling af brug af lydoverførsel til en Bluetooth®-enhed" (s.262)
- "Tilslutning af enheden til en Bluetooth®-enhed, der modtager overført lyd" (s.263)



## Afspilning af musik med AirPlay

### Afspil musik med AirPlay

AirPlay giver dig mulighed for at afspille musik på enheden. Tap (klik) på AirPlay-ikonet på din iPhone eller iTunes/musik og vælg enheden som lydudgangsenheden.



#### **FORSIGTIG**

- Når du anvender AirPlay-enhedscontroller, kan lydstyrken blive uventet høj, og det kan medføre hørebesvær eller beskadigelse af enheder. Hvis lydstyrken pludselig øges under afspilning, skal du straks stoppe afspilning.

#### **BEMÆRK**

- Du kan tænde enheden automatisk, når du starter afspilning på AirPlay-enheden.
- Du kan redigere navnet på netværket (enhedens navn på netværket) vist på AirPlay-enheden.
- Du kan justere enhedens lydstyrke fra AirPlay-enheden under afspilning.
- Enheden understøtter AirPlay 2.
- Se websitet for Apple Inc. angående AirPlay.

#### **Relaterede links**

- "Indstilling af brug af netværksstandbyfunktionen" (s.253)
- "Indstiller netværksnavnet for enheden" (s.256)
- "Indstilling af lydstyrken via AirPlay" (s.255)

## Afspilning af musik, der er gemt på et USB-flashdrev

### Afspilning af indhold på et USB-flashdrev

Du kan afspille musikfiler, der er gemt på et USB-flashdrev på enheden.

#### 1 Tilslut USB-flashdrevet til USB-jackstikket.

Enhed (front)

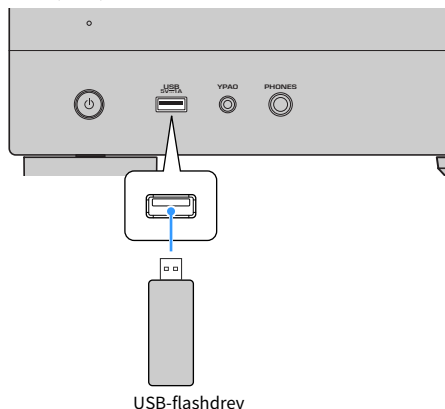

#### 2 Vælg "USB" som indgangskilden.

Søgeskærmen vises på tv'et. Hvis der er en afspilning i gang på USB-flashdrevet, vises afspilningsskærmen.

#### 3 Vælg et element.

Afspilning starter, og afspilningsskærmen vises.

#### BEMÆRK

- For at vende tilbage til øverste niveau, mens du er på søgeskærmen, skal du holde RETURN nede på fjernbetjeningen.
- Hvis USB-flashdrevet indeholder mange filer, kan det tage lidt tid at indlæse dem.
- Enheden kan ikke forsyne USB-flashdrevet med strøm, mens den er i standbytilstand.
- Du kan konfigurere shuffle/gentag indstillingerne for afspilning af indhold.
- Du kan registrere indhold som genveje og få adgang til dem direkte.
- Når du tilslutter et USB-flashdrev til USB-stikket på enheden for første gang, starter enheden automatisk med at afspille det indhold, som kommer først i det øverste mappeniveau (rodmappe) på USB-flashdrevet.

### **Relaterede links**

- "Navne og funktioner på søgeskærmen" (s.131)
- "Produktnavne og funktioner på afspilningsskærmen" (s.130)
- "Indstilling af blandingsindstillingen" (s.185)
- "Konfigurerer gentagelsesindstillingen" (s.186)
- "Registrering af et favoritindhold som genvej" (s.156)

## Afspilning af musik gemt på mediaservere (PC'er/NAS)

### Afspil musik på mediaservere (PC'er/NAS)

---

Du kan afspille musikfiler, der er gemt på din mediaserver på enheden.

#### BEMÆRK

Du skal konfigurere mediedelingsindstillingen på hver enhed eller mediaserversoftware på forhånd. For detaljer henvises til brugsanvisningen for enheden eller softwaren.

#### 1 Vælg "SERVER" som indgangskilden.

Søgeskærmen vises på tv'et. Hvis afspilning af en musikfil valgt fra enheden fortsætter på din mediaserver, vises afspilningsskærmen.

#### 2 Vælg en mediaserver.

#### 3 Vælg et element.

Afspilning starter, og afspilningsskærmen vises.

#### BEMÆRK

- Tryk gentagne gange på NET for at vælge indgangskilden.
- For at vende tilbage til øverste niveau, mens du er på søgeskærmen, skal du holde RETURN nede på fjernbetjeningen.
- Hvis lyden afbrydes, mens du anvender den trådløse netværkstilslutning, skal du anvende den kablede netværkstilslutning.
- Du kan konfigurere shuffle/gentag indstillingerne for afspilning af indhold.
- Du kan også bruge Digital Media Controller (DMC) til at styre afspilningen.
- Du kan registrere indhold som genveje og få adgang til dem direkte

#### Relaterede links

- "Navne og funktioner på søgeskærmen" (s.131)
- "Produktnavne og funktioner på afspilningsskærmen" (s.130)
- "Indstilling af blandingsindstillingen" (s.185)
- "Konfigurerer gentagelsesindstillingen" (s.186)
- "Indstilling af brugen af en Digital Media Controller" (s.254)
- "Registrering af et favoritindhold som genvej" (s.156)

## Lyt til internetradio

### Valg af en internetradiostation

---

Vælg en internet radiostation og start afspilningen.

#### **1 Vælg "NET RADIO" som indgangskilden.**

Søgeskærmen vises på tv'et.

#### **2 Vælg et element.**

Afspilning starter, og afspilningsskærmen vises.

#### **BEMÆRK**

- Tryk gentagne gange på NET for at vælge indgangskilden.
- For at vende tilbage til øverste niveau, mens du er på søgeskærmen, skal du holde RETURN nede på fjernbetjeningen.
- Du kan muligvis ikke modtage nogle internet radiostationer.
- Enheden bruger den airable.Radio-tjenesten. airable er en tjeneste fra airable GmbH.
- Tjenesten kan ændres eller afbrydes uden varsel. Vi beder dig på forhånd om at forstå, at Yamaha Corporation ikke er ansvarlig for dette.

#### **Relaterede links**

- "Tilføjelse af en "NET RADIO"-radiostation til "Favoritter"-mappen" (s.187)
- "Navne og funktioner på søgeskærmen" (s.131)
- "Produktnavne og funktioner på afspilningsskærmen" (s.130)

## Lyt til streamingtjenester

### Lytning til en musikstreamingtjeneste

---

Du kan nyde musikindhold leveret fra streamingtjenester.

For detaljer om understøttede musikstreamingtjenester skal du se produktinformationen på Yamaha-websitet eller MusicCast Controller-appen.

Yderligere information om musikstreamingtjenester kan også findes på den følgende website.

<https://manual.yamaha.com/av/mc/ss/>

#### **BEMÆRK**

- Du behøver en betalingsapp til visse streamingtjenester. For detaljer skal du se tjenesteudbyderens website.
- Tjenesten kan ændres eller afbrydes uden varsel. Vi beder dig på forhånd om at forstå, at Yamaha Corporation ikke er ansvarlig for dette.

#### **Relaterede links**

- "Kontrol af enhedens netværksoplysninger" (s.249)
- "Tilføjelse af enheden til MusicCast-netværket" (s.90)

# NYTTIGE FUNKTIONER

## Dvaletimerfunktion

### Indstilling af tiden for dvaletimeren

---

Enheden skifter til standbytilstand, efter den indstillede tid er gået. For at indstille tiden for dvaletimeren (120 min., 90 min., 60 min., 30 min., slukket) skal du trykke gentagne gange på SLEEP. Når dvaletimeren er aktiveret, lyser dvaletimerindikatoren på frontdisplayet.



Indikator

## SCENE-funktion

### Valg af inputkilde og favoritindstillinger med et tryk (SCENE)

---

SCENE -funktionen giver dig mulighed for at vælge inputkilde og indstillinger, der er registreret til den tilsvarende scene med kun et tryk. De indstillinger, som kan registreres, er som følger.

[Søgetag]#Q04 SCENE

- HDMI Control
- Input
- Registered Content
- HDMI Output/Dimmer
- Mode
- Sound
- Surround
- Video
- Volume
- Lipsync
- Speaker Setup
- Zone Interlock

#### Relaterede links

- "Valg af en registreret scene" (s.153)
- "Registrering af en scene" (s.155)



## Valg af en registreret scene

Tryk på en SCENE-nummertast på fjernbetjeningen og de indstillinger, der er registreret til den modsvarende scene, vælges direkte. Alternativt kan du også vælge en registreret scene ved at trykke gentagne gange på SCENE-skiftetasten. Enheden tændes automatisk, når den er i standby-tilstand.

[Søgetag]#Q04 SCENE

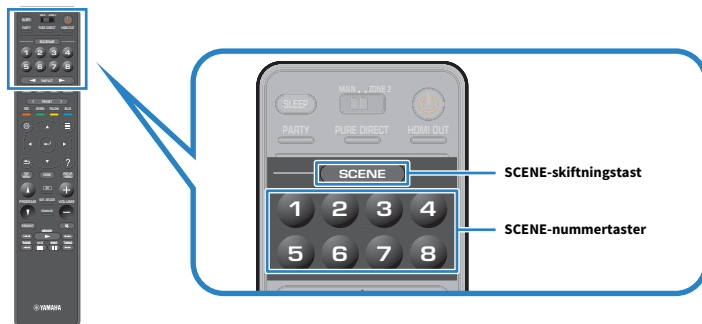

### BEMÆRK

- Du kan også vælge en registreret scene 1 til 4 ved at berøre SCENE (4 numre) på frontpanelet.
- SCENE-funktionen kan vælges for hver enkelt zone. Indstil zonekontakten til den zone, som du ønsker at vælge en registreret scene for, og tryk på en nummertast eller tryk på SCENE-tasterne gentagne gange.

Følgende indgangskilder registreres som standard for hver enkelt SCENE-nummertast. Du kan også kontrollere andre registrerede indstillinger i "Scene Setting" i menuen "Setup".

### Hovedzone

- SCENE-nummertast 1: HDMI1
- SCENE-nummertast 2: TUNER
- SCENE-nummertast 3: AUDIO2
- SCENE-nummertast 4: NET RADIO
- SCENE-nummertast 5: HDMI2
- SCENE-nummertast 6: HDMI3
- SCENE-nummertast 7: TV
- SCENE-nummertast 8: SERVER

### Zone2

- SCENE-nummertast 1: AUDIO1
- SCENE-nummertast 2: TUNER
- SCENE-nummertast 3: AUDIO2
- SCENE-nummertast 4: NET RADIO
- SCENE-nummertast 5: AUDIO3
- SCENE-nummertast 6: AUDIO1
- SCENE-nummertast 7: AUDIO1

NYTTIGE FUNKTIONER > SCENE-funktion

SCENE-nummertast 8: SERVER

**Relaterede links**

"Valg af emner, der skal medtages som sceneopgaver" (s.236)

## Registrering af en scene

---

Du kan ændre den standardindstilling, som er tildelt til hver enkelt SCENE-nummertast. Når "NET", "USB" eller "TUNER" er valgt som indgangskilden, kan du registrere den tildelte radiostation eller indholdet.

[Søgetag]#Q04 SCENE

- 1 Forbered de af enhedens indstillinger som du ønsker at tildele til en SCENE-nummertast.**
- 2 Hold den ønskede SCENE-nummertast på fjernbetjeningen nede indtil den følgende meddelelse vises på frontdisplayet.**

På frontdisplayet/tv'et: Setting Complete

Dette afslutter indstillingerne.

### BEMÆRK

- Vi anbefaler at registrere scenen, mens du afspiller det indhold, du vil registrere.
- Du kan ændre SCENE -navnet, der vises på frontdisplayet eller på tv'et.
- Du kan konfigurere mere detaljerede scenetildelingen i "Scene Setting" i menuen "Setup".
- SCENE-funktionen kan registreres i hver enkelt zone. Indstil zonekontakten til den zone, som du ønsker at registrere en scene i.
- For at bruge HDMI Control og synkroniserede betjening er du nødt til at konfigurere HDMI-indstillingerne på enheden.

### Relaterede links

- "Valg af emner, der skal medtages som sceneopgaver" (s.236)
- "Omdøb SCENE navn" (s.237)
- "Indstilling af brug af HDMI-kontrol" (s.242)
- "Tænding/slukning af strømmen i zoner" (s.164)

## Genvejsfunktion

### Registrering af et favoritindhold som genvej

Du kan registrere favoritindhold (som fx musik opbevaret på medieservere og internetradiostationer) som genveje.

**1 Afspil en sang eller en radiostation for at registrere den.**

**2 Hold MEMORY nede i 3 sekunder.**

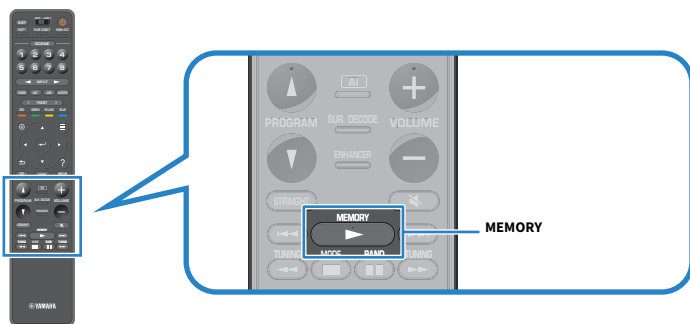

"MEMORY", det genvejsnummer, som indholdet vil blive registreret til, og "Empty" vises på frontdisplayet.

**3 Tryk på MEMORY.**

Det registrerede genvejnummer og "Memorized" vises på frontdisplayet.

Dette afslutter indstillingerne.

#### BEMÆRK

- For at indstille et genvejnummer, som indholdet vil blive registreret til, skal du bruge PRESET til at vælge genvejsnummeret.
- Du kan registrere op til 40 slags indhold som genveje.
- Du kan også anvende "Favoritter"-funktionen til at registrere den aktuelt afspillede internetradiostation, når du vælger "NET RADIO" som indgangskilden.
- Enheden registrerer Bluetooth eller AirPlay som en inputkilde. Intet individuelt indhold kan registreres.

#### Relaterede links

"Tilføje af en "NET RADIO"-radiostation til "Favoritter"-mappen" (s.187)

## Gendan registreret indhold som genvej

Genkald et registreret indhold (som fx musik opbevaret på medieservere og internetradiostationer) ved at vælge genvejsnummeret.

### 1 Tryk på **BLUETOOTH**, **NET** eller **USB**.

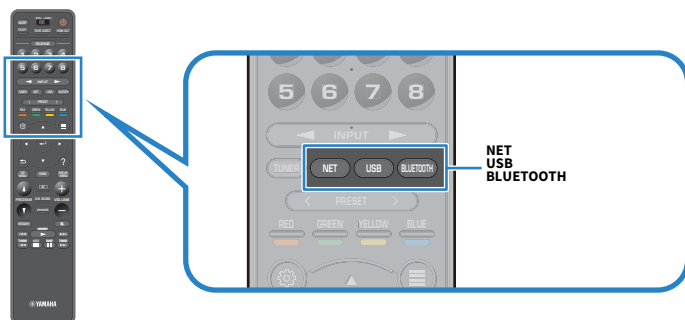

### 2 Tryk på **PRESET** for at vælge et ønsket indhold.

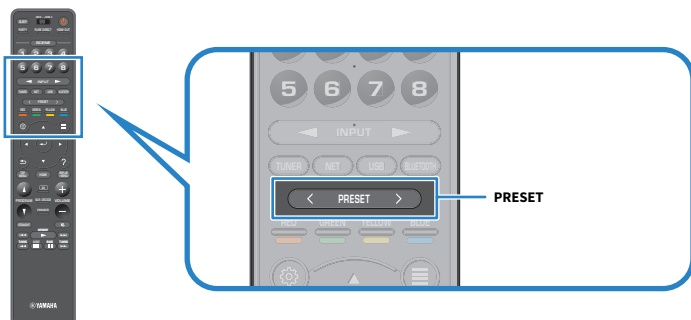

Afspilningen af det valgte indhold starter.

#### BEMÆRK

- "No Presets" vises på frontdisplayet når intet indhold er registreret.
- Det registrerede indhold (sange og internetradiostationer) kan vises som en liste og nemt fjernes ved at bruge MusicCast Controller på din mobilenhed.

#### Relaterede links

"Brug af MusicCast Controller" (s.89)

# BRUG I FLERE RUM (ZONER)

## Forberedelse af zoner

### Afspilning i flere rum (multizonefunktion)

Du kan afspille en indgangskilde i rummet, hvor enheden er installeret, og i et andet rum.

Du kan anvende enheden i overensstemmelse med din favorit, for eksempel, mens du ser fjernsyn i stuen (hovedzone), kan en anden person lytte til radio i køkkenet (Zone2).

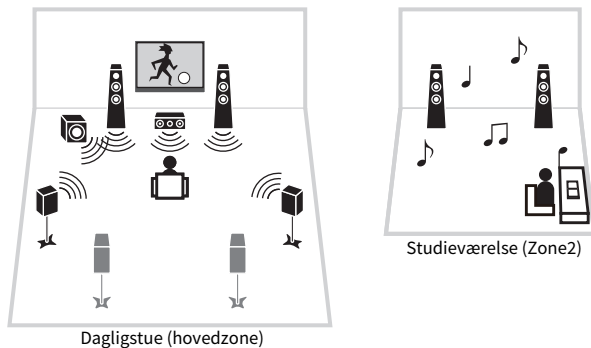

#### BEMÆRK

- Du kan vælge forskellige indgangskilder i rummet, hvor enheden er installeret (hovedzone), og i et andet rum (zone).
- Der er to metoder til rådighed; brug af enhedens interne forstærker eller brug af en ekstern forstærker.

#### Relaterede links

- "Eksempler på multizonekonfiguration" (s.159)
- "Tænding/slukning af strømmen i zoner" (s.164)
- "Grundlæggende procedure i zone" (s.165)

## Eksempler på multizonekonfiguration

Du kan nyde videoer/musik vha. tv'er og højttalere placeret i andre rum.

### ■ Nyd musik vha. højttalere

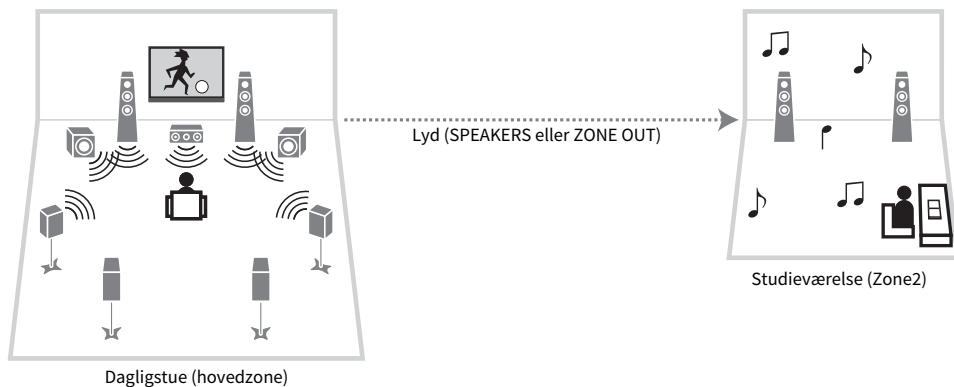

### ■ Nyd videoer/musik vha. et tv og højttalere

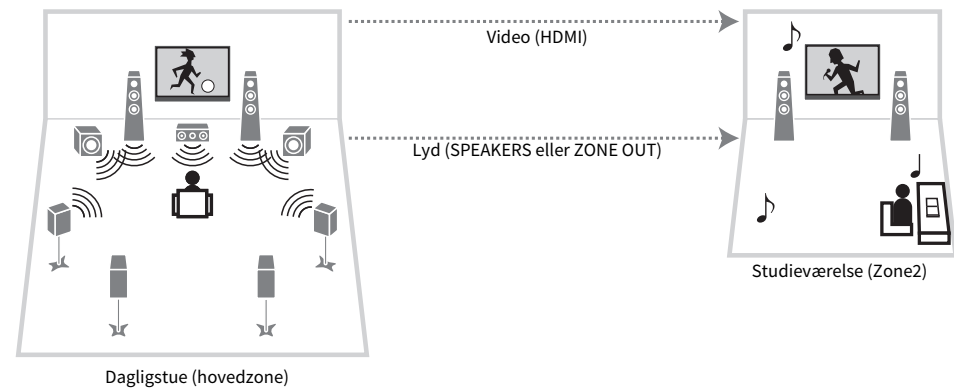

## ■ Nyd videoer/musik vha. et tv alene

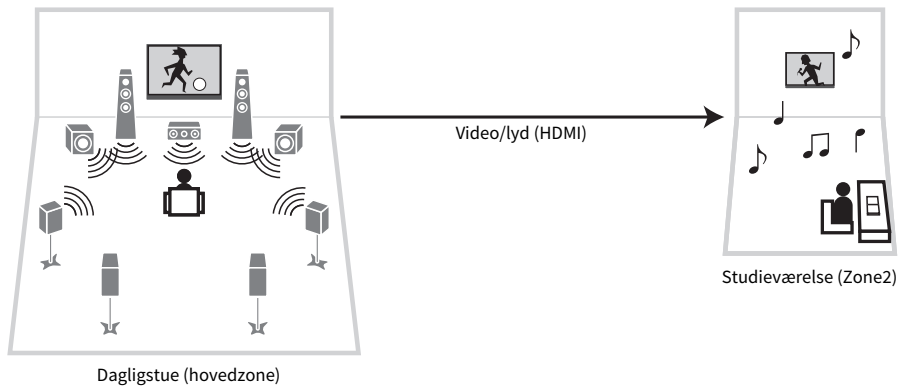

### Relaterede links

- "Tilslutning af zonehøjtalere ved hjælp af enhedens interne forstærker" (s.161)
- "Tilslutning af en HDMI-enhed i zone" (s.163)



## Tilslutning af zonehøjtalere

---

### Tilslutning af zonehøjtalere ved hjælp af enhedens interne forstærker

Tilslut zonehøjtalerne til enheden med højtalerkabler. Ændr desuden indstillingen for din højtalerkonfiguration i overensstemmelse med højtalerens tilslutning.

**OBS!**

- Tag stikket ud af stikkontakten, før du tilslutter højtalerne.

**1 Tilslut zonehøjtalere til EXTRA SP1- eller EXTRA SP2-terminalerne.**

**2 Indstil "Power Amp Assign" i menuen "Setup".**

#### Relaterede links

- "7.1 +1Zone" (s.58)
- "5.1.2 +1Zone" (s.60)
- "Indstilling af dit højtalersystem" (s.202)

## Tilslutning af zonehøjtalere ved hjælp af en ekstern forstærker

Tilslut den eksterne forstærker, der er anbragt i zone, til enheden med et stereokabel. Du kan justere lydstyrken for zoneudgang med enheden. Når du bruger en ekstern forstærker med lydstyrkekontrol, skal du indstille "Volume" i "Zone2" i menuen "Setup" til "Fixed".

### OBS!

- Tag stikket ud af stikkontakten, før du tilslutter en ekstern forstærker.

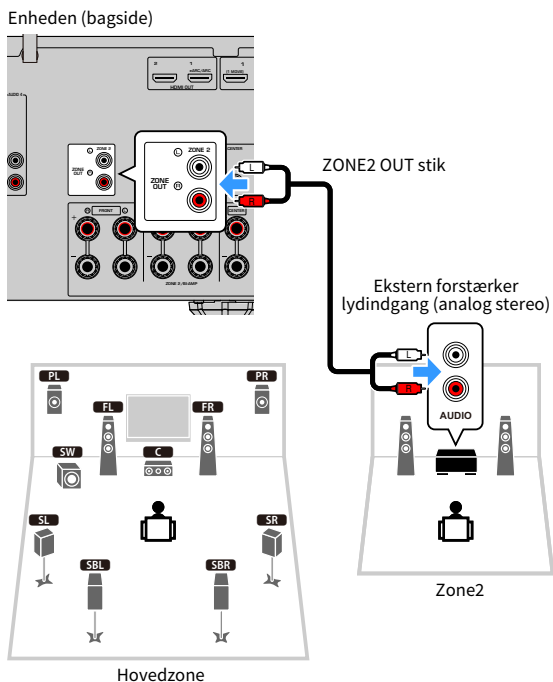

### Relaterede links

"Indstilling af lydstyrkejusteringer for zoneudgang" (s.265)

## Tilslutning af en HDMI-enhed i zone

---

### Tilslutning af en HDMI-enhed i zone til enheden

Tilslut en HDMI-enhed (som fx et tv) til afspilning af videoer/lyd i zone. Den tilsluttes til HDMI OUT 3 (ZONE OUT)-stikket på enheden med et HDMI-kabel.

- Der kan muligvis opstå afbrydelser i videoer/lyd i en anden zone, når der udføres nogen af de følgende betjeninger.
  - Tænding/slukning af et tv tilsluttet til enheden via HDMI eller skift af tv-indgangen
  - Tænding/slukning af en zone eller valg af dens indgangskilde
  - Ændring af lydtilstanden eller lydindstillingerne

#### BEMÆRK

- Indstiller til at aktivere/deaktivere lydudgang til HDMI OUT 3 (ZONE OUT)-stikket i "HDMI Audio Output" i "Setup"-menuen.
- Vi anbefaler, at du deaktiverer HDMI Control på afspilningsenheder tilsluttet til enheden.
- "Setup"-menuen og "Option"-menuen kan ikke anvendes med zoner.
- Betjeningen på tv'et er ikke understøttet i zone.
- Når zonekontakten på fjernbetjeningen er indstillet til Zone2, kan du slå HDMI OUT 3 (ZONE OUT)-stikudgangen til/fra ved at trykke på HDMI OUT på fjernbetjeningen.

#### Relaterede links

"Indstilling af HDMI-lydens udgang til tv'ets højttalere" (s.245)

## Anvendelseszoner

### Tænding/slukning af strømmen i zoner

---

Skift strømmen for hver enkelt zone mellem til og fra.

**1 Indstil zonekontakten på fjernbetjeningen til den zone, som du ønsker at betjene.**

**2 Tryk på .**

Hver gang du trykker på tasten, kan du slå zonen til/fra.

Når zonen er slået til, lyser "ZONE" i frontpanelet.

#### BEMÆRK

- Hvis alle zonerne er slået fra, skifter enheden til standbytilstanden.
- Du kan skifte strømmen for zonen i "Front Display"-menuen.

#### Relaterede links

- "Navne og funktioner på frontpanelet" (s.24)
- "Slå strømmen til/på standby for hver enkelt zone" (s.307)

## Grundlæggende procedure i zone

---

Grundlæggende fremgangsmåde for afspilning i zone er som følger. Zonen, der er valgt med zonekontakten, kan betjenes.

- 1 Slår zonen til.**
- 2 Tænd for eksternt udstyr tilsluttet til enheden.**
- 3 Brug indtastningsvalgstasterne til at vælge en indgangskilde.**
- 4 Start afspilningen på den eksterne enhed eller vælg en radiostation.**
- 5 Tryk på VOLUME for at regulere lydstyrken.**

### **OBS!**

- For at undgå uventet støj skal du aldrig afspille DTS-CD'er i Zone2.

### **BEMÆRK**

- Du kan ikke vælge "NET", "USB" og "Bluetooth" kun for hver enkelt zone. Hvis du for eksempel vælger "SERVER" til Zone2, når "USB" er valgt til hovedzonen, skifter indgangskilden til hovedzonen også til "SERVER".
- Zoneindgangen skifter automatisk sammen med den indgangskilde, der er valgt i hovedzonen, når "Main Zone Sync" er valgt som zoneindgangen.
- For at justere zonelydstyrken skal du trykke på VOLUME eller MUTE, når du bruger enhedens interne forstærker.
- Se brugsanvisningen til den eksterne enhed.

### **Relaterede links**

- "Tænding/slukning af strømmen i zoner" (s.164)
- "Anden procedure i zone" (s.166)

## Anden procedure i zone

---

Anden procedure i hver enkelt zone er som følger.

- Tryk på SCENE-tasten for at vælge indgangskilden og indstillingerne med blot et enkelt tryk.
- For at indstille dvaletimeren (120 min., 90 min., 60 min., 30 min.), skal du trykke gentagne gange på SLEEP. Zoneudgangen vil blive deaktiveret efter en bestemt periode.
- For at aktivere funktionen Compressed Music Enhancer, tryk på ENHANCER.

### BEMÆRK

For at afspille DSD-lyd og lydsignalet, hvis samplingsfrekvens er 352,8 kHz/384 kHz, i zone, skal du vælge "Main Zone Sync" som zoneindgangen eller bruge partytilstanden.

### Relaterede links

- "Valg af inputkilde og favoritindstillinger med et tryk (SCENE)" (s.152)
- "Nyd mere kraftfuld lyd til lydkilden (Compressed Music Enhancer)" (s.122)
- "Nyd den samme kilde flere rum (party)" (s.167)

## Nyd den samme kilde flere rum (party)

---

Partytilstanden giver dig mulighed for at afspille den samme musik i alle zonerne, som den der afspilles i hovedzonen. I party-tilstand vælges stereoafspilning automatisk for alle zoner.

Hver gang du trykker på PARTY, slås party-tilstanden til eller fra.

### Relaterede links

"Indstilling af brugen for ændring af partytilstanden på zone" (s.275)

# KONFIGURATIONER

## Konfigurering af enheden

### Brug af menuen

---

Enheden er udstyret med følgende menuer.

#### **"Option"-menu:**

Du kan konfigurere indstillinger for afspilning i henhold til indgangskilden, der aktuelt afspilles. Betjen denne menu vist på tv'et med fjernbetjeningen.

#### **"Setup"-menu:**

Du kan konfigurere enhedens forskellige funktioner. Betjen denne menu vist på tv'et med fjernbetjeningen.

#### **"Front Display"-menu:**

Du kan konfigurere enhedens systemindstillinger. Betjen denne menu vist på frontdisplayet vha. frontpanelet.

#### **BEMÆRK**

- Betjeningen af "Option"-menuen og "Setup"-menuen vist på tv'et er uafhængig af "Front Display"-menuen.
- Du kan betjene menuen på tv'et med fjernbetjeningen, mens du kan betjene menuen på frontdisplayet vha. frontpanelet.

#### **Relaterede links**

- "Elementer i menuen Option" (s.170)
- "Elementer i menuen Opsætning" (s.192)
- "Elementer på frontdisplaymenuen" (s.305)



## Konfiguration af afspilningsindstillinger for forskellige afspilningskilder (Valgmenu)

### Grundlæggende betjening af indstillingsmenuen

Udfør følgende grundlæggende procedure for at betjene menuen "Option". Betjen denne menu vist på tv'et med fjernbetjeningen.

#### 1 Tryk på OPTION.

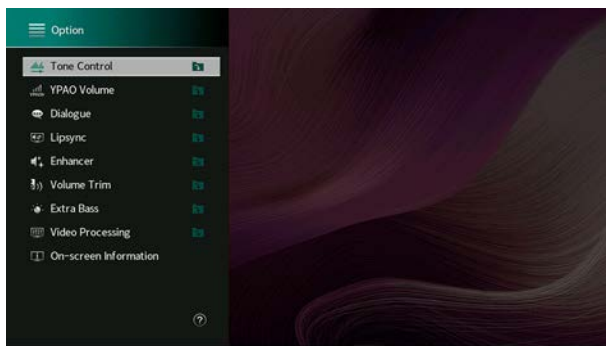
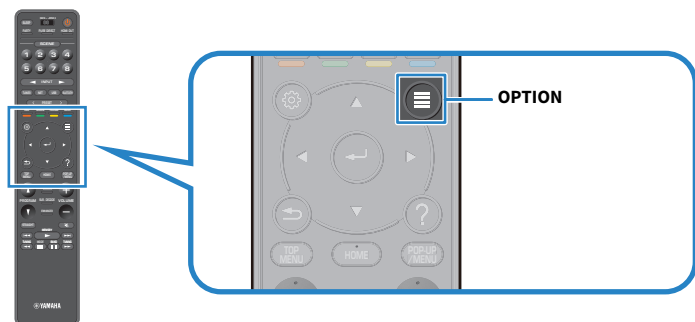

Tv-skærm

#### 2 Vælg et element.

#### 3 Vælg en indstilling.

#### 4 Tryk på OPTION.

Dette afslutter indstillingerne.

#### Relaterede links

"Standardindstillinger i indstillingsmenuen" (s.404)

## Elementer i menuen Option

Brug følgende tabel til at konfigurere enhedens afspilningsindstillinger.

Element	Side	
<b>Tone Control</b>	s.171	
<b>YPAO Volume</b>	<b>YPAO Volume</b>	s.172
	<b>Adaptive DRC</b>	s.173
<b>Dialogue</b>	<b>Dialogue Level</b>	s.174
	<b>DTS Dialogue Control</b>	s.175
	<b>Dialogue Lift</b>	s.176
<b>Lipsync</b>	<b>Lipsync</b>	s.177
<b>Enhancer</b>	<b>Enhancer</b>	s.178
	<b>Hi-Res Mode</b>	s.179
<b>Volume Trim</b>	<b>Input Trim</b>	s.180
	<b>Subwoofer Trim</b>	s.181
<b>Extra Bass</b>	<b>Extra Bass</b>	s.182
<b>Video Processing</b>	<b>Video Mode</b>	s.183
<b>Video Out</b>	<b>Video Out</b>	s.184
<b>Shuffle / Repeat</b>	<b>Shuffle</b>	s.185
	<b>Repeat</b>	s.186
<b>Add to favorites</b>	s.187	
<b>Remove from favorites</b>	s.188	
<b>On-screen Information</b>	s.189	

### BEMÆRK

- De tilgængelige elementer afhænger af den valgte inputkilde.
- Når indgangssikonet vises øverst til højre på menuen "Option", anvendes indstillingen til den aktuelt valgte indgangskilde. Ellers anvendes indstillingen til alle indgangskilder.

## Justering af tonen i lydudgang

---

Justerer niveauet for højfrekvensområde (Treble) og lavfrekvensområde (Bass) individuelt.

### Funktionsmenu

"Tone Control"

### Indstillingsinterval

-6,0 dB til +6,0 dB

### BEMÆRK

- Når både "Treble" og "Bass" er 0,0 dB, vises "Bypass".
- Hvis du angiver en ekstrem værdi, kan lyde måske ikke svare til dem fra andre kanaler.
- Lydudgangen på fronthøjtalerne, centerhøjtalerne og subwoofere kan justeres.

### Relaterede links

"Grundlæggende betjening af indstillingsmenuen" (s.169)

## Automatisk indstilling af lydstyrken baseret på YPAO måleresultater

---

### Justering af høj- og lavfrekvensniveauerne automatisk i henhold til lydstyrken

Vælger, om de høje og lave frekvensniveauer automatisk skal justeres til lydstyrken. Hvis denne funktion er indstillet til "On", kan du nyde naturlige lyde, selv ved lav lydstyrke. YPAO Volumen fungerer effektivt efter YPAO måling.

#### Funktionsmenu

"YPAO Volume" > "YPAO Volume"

#### Indstillinger

Off	Deaktiverer YPAO-lydstyrken.
On	Aktiverer YPAO-lydstyrken.

#### BEMÆRK

- Vi anbefaler, at både "YPAO Volume" og "Adaptive DRC" er aktiveret når du lytter med lavere lydstyrke eller om natten.
- "YPAO Volume" indstilles automatisk til "On" efter YPAO-målingen.

#### Relaterede links

- "Forløb af højttalerkonfigurationerne" (s.93)
- "Automatisk justering af dynamisk område" (s.173)
- "Grundlæggende betjening af indstillingsmenuen" (s.169)

## Automatisk justering af dynamisk område

Vælger, om det dynamiske område (fra maksimum til minimum) skal justeres automatisk. Hvis denne funktion er indstillet til "On", er det nyttigt for at lytte til afspilning med lavt lydniveau om natten.

### Funktionsmenu

"YPAO Volume" > "Adaptive DRC"

### Indstillinger

Off	Justerer ikke det dynamiske område automatisk.
On	Justerer automatisk det dynamiske område.

### BEMÆRK

Vi anbefaler, at både "YPAO Volume" og "Adaptive DRC" er aktiveret når du lytter med lavere lydstyrke eller om natten.

### Relaterede links

- "Justerer af høj- og lavfrekvensniveauerne automatisk i henhold til lydstyrken" (s.172)
- "Grundlæggende betjening af indstillingsmenuen" (s.169)

## Justering af dialoglydene

---

### Justerer lydstyrken af dialoglydene

Justerer lydstyrken for dialoglyde, der næppe høres. Højere værdi forstærker dialoglydene.

#### Funktionsmenu

"Dialogue" > "Dialogue Level"

#### Indstillingsinterval

0 til 3

#### BEMÆRK

Denne indstilling vil være deaktiveret, hvis den følgende betingelse er opfyldt.

- DTS:X-indhold afspilles.

#### Relaterede links

"Grundlæggende betjening af indstillingsmenuen" (s.169)

## **Justering af lydstyrken for dialoglyd under DTS: X™ -afspilning**

Justerer lydstyrken af dialoglyde, der næppe kan høres for DTS: X-indhold. Højere værdi forstærker dialoglydene.

### **Funktionsmenu**

"Dialogue" > "DTS Dialogue Control"

### **Indstillingsinterval**

0 til 6

### **BEMÆRK**

Denne indstilling er kun tilgængelig, når DTS: X-indhold, der understøtter DTS Dialogue Control-funktionen, afspilles.

### **Relaterede links**

"Grundlæggende betjening af indstillingsmenuen" (s.169)

## Justering af opfatteshøjden for dialoglydene

Justerer den opfattede højde af dialoglydene, når dialogenes position (højde) er kunstig. Større indstillingsværdi får den højere position.

Hvis dialogen lyder som om den kommer under skærmen, kan du hæve den opfattede højde ved at øge denne indstilling.

### Funktionsmenu

"Dialogue" > "Dialogue Lift"

### Indstillingsinterval

0 til 5

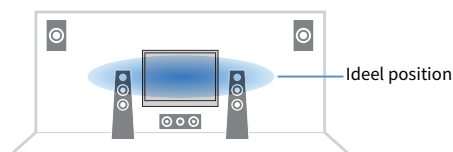

### BEMÆRK

Denne indstilling er kun tilgængelig, når en af følgende betingelser er opfyldt.

- SURROUND:AI er aktiveret, når der anvendes front presence-højttalere.
- Et af lydprogrammerne vælges, når der anvendes front presence-højttalere, med undtagelse af "2ch Stereo", "All-Channel Stereo", "SURROUND DECODE" og "STRAIGHT" i lydprogrammerne.
- Virtual Presence Speaker (VPS) er aktiv. Du kan høre dialoglyde fra surroundhøjttalere afhængigt af lyttepositionen.

### Relaterede links

"Grundlæggende betjening af indstillingsmenuen" (s.169)



## Justering af forsinkelsen af Lipsync-funktionen

---

Justerer manuelt forsinkelsen mellem video- og lydoutput (Lipsync). Denne indstilling er kun til rådighed, når "Delay Enable" i menuen "Setup" er indstillet til "Enable" for hver enkelt indgangskilde.

### Funktionsmenu

"Lipsync" > "Lipsync"

### Indstillingsinterval

0 ms til 500 ms

### Relaterede links

- "Aktivering af Lipsync-justering" (s.217)
- "Grundlæggende betjening af indstillingsmenuen" (s.169)

## Indstilling af Compressed Music Enhancer

---

Vælger, om der skal anvendes Compressed Music Enhancer. Du kan også bruge ENHANCER på fjernbetjeningen til at aktivere/deaktivere Compressed Music Enhancer.

### Funktionsmenu

"Enhancer" > "Enhancer"

### Indstillinger

---

Off	Deaktiverer Compressed Music Enhancer.
On	Aktiverer Compressed Music Enhancer.

---

### BEMÆRK

Denne indstilling vælges separat for hver enkelt inputkilde.

### Relaterede links

- "Nyd mere kraftfuld lyd til lydkilden (Compressed Music Enhancer)" (s.122)
- "Grundlæggende betjening af indstillingsmenuen" (s.169)

## Indstilling af højopløsningstilstanden

---

Vælger om højopløsningstilstanden skal anvendes, når "Enhancer" er indstillet til "On". Hvis denne funktion er indstillet til "On", kan du forbedre kvaliteten af 2-kanals ukomprimeret digital lyd (som fx PCM) og tabsfri komprimeret digital lyd (som fx FLAC) vha. Compressed Music Enhancer.

### Funktionsmenu

"Enhancer" > "Hi-Res Mode"

### Indstillinger

---

Off	Deaktiverer højopløsningstilstanden.
On	Aktiverer højopløsningstilstanden.
On	Højopløsningstilstanden fungerer muligvis ikke afhængigt af tilstanden af lydsignalbehandlingen.

---

### Relaterede links

"Grundlæggende betjening af indstillingsmenuen" (s.169)

## Ret lydforskelle under afspilning

---

### Retter forskelle i lydstyrken mellem inputkilderne

Retter forskelle i lydstyrken mellem inputkilderne. Hvis du er generet af lydstyrkeforskelle, når du skifter mellem inputkilderne, kan du rette dem med denne funktion.

#### Funktionsmenu

"Volume Trim" > "Input Trim"

#### Indstillingsinterval

-6,0 dB til +6,0 dB

#### BEMÆRK

Denne indstilling vælges separat for hver enkelt inputkilde.

#### Relaterede links

"Grundlæggende betjening af indstillingsmenuen" (s.169)

## **Justering af subwoofere ns lydstyrke**

Finindstiller lydstyrken for subwoofere n.

### **Funktionsmenu**

"Volume Trim" > "Subwoofer Trim"

### **Indstillingsinterval**

-6,0 dB til +6,0 dB

### **Relaterede links**

"Grundlæggende betjening af indstillingsmenuen" (s.169)

## Indstilling af brug af ekstra bas

---

Bruger Ekstra bas for at forstærke baslyd. Hvis denne funktion er indstillet til "On", kan du nyde tilstrækkelige baslyde, uanset størrelsen på fronthøjtalerne og tilstedeværelse eller fravær af subwooferen.

### Funktionsmenu

"Extra Bass" > "Extra Bass"

### Indstillinger

---

Off	Deaktiverer Extra Bass.
On	Aktiverer Extra Bass.

---

### Relaterede links

"Grundlæggende betjening af indstillingsmenuen" (s.169)

## Aktivering af videosignalbehandling

---

Vælger, om indstillingerne for videosignalbehandling (opløsning og billedforhold), som er konfigureret i "Video Mode" i menuen "Setup", skal anvendes.

### Funktionsmenu

"Video Processing" > "Video Mode"

### Indstillinger

Direct	Deaktiverer videosignalbehandling.
Processing	Aktiverer videosignalbehandling.

### Relaterede links

- "Indstilling af opløsning til udgangs HDMI vide signaler" (s.240)
- "Indstilling af et billedforhold til udgang af HDMI vide signaler" (s.241)
- "Grundlæggende betjening af indstillingsmenuen" (s.169)

## Valg af en videokilde, der skal vises med den valgte lydkilde

---

Vælg en videokilde, der skal vises med den valgte lydkilde. Du kan se videoen fra en anden kilde, mens du lytter til radioen osv.

### Funktionsmenu

"Video Out" > "Video Out"

### Indstillinger

---

Off	Kan ikke afspille video.
HDMI 1-7	Udsender videoindgang via det tilsvarende videoindgangsstik.

---

### BEMÆRK

I "Video Out"-menuen kan du vælge en videokilde som skal vises med den kun den indsendte lyd med undtagelse af HDMI.

### Relaterede links

"Grundlæggende betjening af indstillingsmenuen" (s.169)



## Indstilling af shuffle/repeat indstillingen

---

### Indstilling af blandingsindstillingen

Konfigurerer indstillingerne for afspilning i vilkårlig rækkefølge.

#### Funktionsmenu

"Shuffle / Repeat" > "Shuffle"

#### Indstillinger

---

Off	Deaktiverer bland-funktionen.
On	Afspiller sange i det aktuelle album (mappe) i tilfældig rækkefølge.

---

#### BEMÆRK

Denne indstilling er kun tilgængelig når "USB" eller "SERVER" vælges som indgangskilde.

#### Relaterede links

"Grundlæggende betjening af indstillingsmenuen" (s.169)

## Konfigurerer gentagelsesindstillingen

Konfigurerer gentagelsesindstillingen for afspilning.

### Funktionsmenu

"Shuffle / Repeat" > "Repeat"

### Indstillinger

Off	Deaktiverer gentag-funktionen.
One	Gentager afspilningen af den aktuelle sang.
All	Gentager afspilningen af alle sange i det aktuelle album (mappe).

### BEMÆRK

Denne indstilling er kun tilgængelig når "USB" eller "SERVER" vælges som indgangskilde.

### Relaterede links

"Grundlæggende betjening af indstillingsmenuen" (s.169)

## Tilføjelse af en "NET RADIO"-radiostation til "Favoritter"-mappen

---

Når du vælger "NET RADIO" som indgangskilden, kan du registrere den aktuelt afspillede radiostation til "Favorites"-mappen.

På afspilningsskærmen tilføjes den aktuelle station til mappen "Favorites".

På søgeskærmen tilføjes den station, der er valgt i listen til mappen "Favorites".

### Funktionsmenu

"Add to favorites"

### BEMÆRK

- Radiostationer registreret som favoritter vises med "★".
- Du kan registrere internetradiostationer som genveje.

### Relaterede links

- "Fjernelse af en radiostation fra mappen "Favoritter"" (s.188)
- "Registrering af et favoritindhold som genvej" (s.156)

## **Fjernelse af en radiostation fra mappen "Favoritter"**

---

Fjerner en radiostation fra mappen "Favorites". På søgeskærmen skal du vælge den station, som skal fjernes, på forhånd.

### **Funktionsmenu**

"Remove from favorites"

## Kontrol af aktuelle statusoplysninger

Viser aktuelle statusoplysninger på tv'et. Brug venstre/højre pilekaster til at vise andre oplysninger om hvert hierarki i menuen "Setup".

### Funktionsmenu

"On-screen Information"

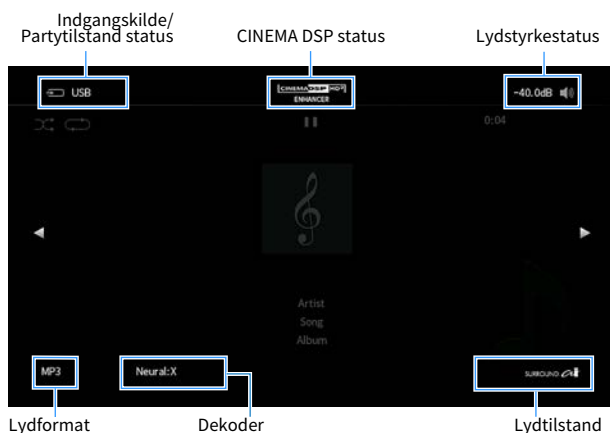

### BEMÆRK

- Figuren viser stedet, hvor hver enkelt statusinformation vises på tv'et, og afviger fra en faktisk informationsvisning.
- Når SURROUND:AI er aktiveret, kan du få vist SURROUND:AI-statusinformationen.
- Du kan bruge PROGRAM-tasterne på fjernbetjeningen til at få vist den aktuelle statusinformation på tv'et.
- For at lukke informationsvisningen skal du trykke på RETURN på fjernbetjeningen.

### Relaterede links

- "Kontrol af enhedens netværksoplysninger" (s.249)
- "Kontrol af zoneinformationen" (s.264)
- "Kontrol af enhedens systemoplysninger" (s.276)
- "Afspilning med surround-effekter optimeret for scenen (SURROUND:AI)" (s.110)
- "Indstilling af funktionen for PROGRAM-tasterne på fjernbetjeningen" (s.286)

## Konfiguration af forskellige funktioner (opsætningsmenu)

### Grundlæggende betjening af opsætningsmenuen

Udfør følgende grundlæggende procedure for at betjene menuen "Setup". Betjen denne menu vist på tv'et med fjernbetjeningen.

#### 1 Tryk på SETUP.

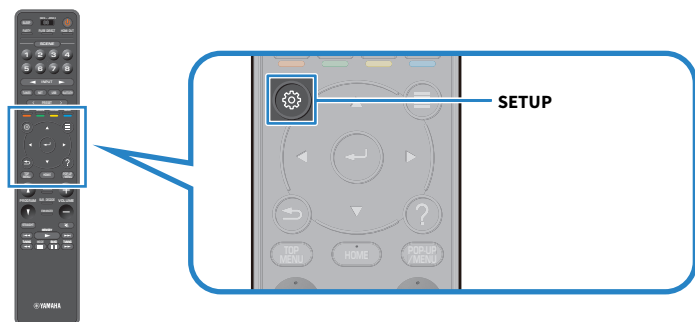

#### 2 Vælg en menu.

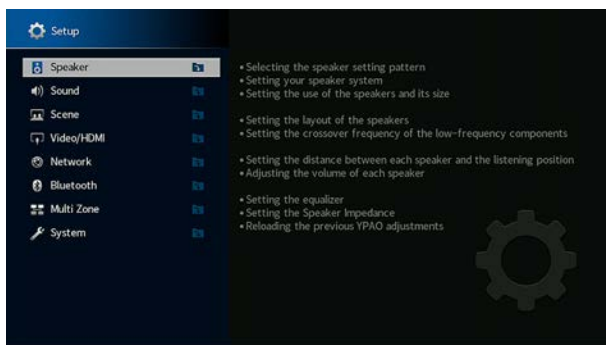

#### 3 Vælg et element.

#### 4 Vælg en indstilling.

#### 5 Tryk på SETUP.

Dette afslutter indstillingerne.

#### BEMÆRK

- Hvis ny firmware er tilgængelig, vises meddelelsesskærmen.
- Hvis ny firmware er tilgængelig, vises konvolutikonet (☑) i "Setup"-menuen.

**Relaterede links**

- "Opdatering af firmware via netværket" (s.320)
- "Standardindstillinger i opsætningsmenuen" (s.405)

## Elementer i menuen Opsætning

---

### Højttalerindstillinger

Element	Side	
<b>Setting Pattern</b>	s.200	
<b>Setting Data Copy</b>	s.201	
<b>Power Amp Assign</b>	s.202	
<b>Configuration</b>	<b>Front</b>	s.203
	<b>Center</b>	s.203
	<b>Surround</b>	s.203
	<b>Surround Back</b>	s.203
	<b>Front Presence</b>	s.203
	<b>Subwoofer</b>	s.207
<b>Distance</b>	s.209	
<b>Level</b>	s.210	
<b>Parametric EQ</b>	s.211	
<b>Speaker Impedance</b>	s.213	
<b>Test Tone</b>	s.214	
<b>YPAO Result</b>	<b>Setup Reload</b> s.215	



## Lydindstillinger

Element	Side
<b>Information</b>	s.216
<b>Lipsync</b>	<b>Delay Enable</b> s.217 <b>Auto/Manual Select</b> s.218 <b>Adjustment</b> s.219
<b>DSP Parameter</b>	<b>(lydprogram)</b> s.220 <b>Level</b> s.222 <b>Front / Rear Balance</b> s.223
<b>All-Channel Stereo</b>	<b>Left / Right Balance</b> s.224 <b>Height Balance</b> s.225 <b>Monaural Mix</b> s.226
<b>Dynamic Range</b>	s.227
<b>Volume</b>	<b>Max Volume</b> s.228 <b>Initial Volume</b> s.229
<b>Pure Direct Mode</b>	s.230
<b>Adaptive DSP Level</b>	s.231
<b>Virtual Speaker</b>	<b>VPS</b> s.232 <b>VSBS</b> s.233 <b>Dolby Speaker Virtualization</b> s.234
<b>DTS Mode</b>	s.235

## Sceneindstillinger

Element	Side
<b>Scene Setting</b>	s.236
<b>Scene Rename</b>	s.237

## Video-/HDMI-indstillinger

<b>Element</b>	<b>Side</b>
<b>Information</b>	s.238
<b>Video Mode</b>	<b>Video Mode</b> s.239
	<b>Resolution</b> s.240
	<b>Aspect</b> s.241
<b>HDMI Control</b>	<b>HDMI Control</b> s.242
	<b>ARC</b> s.243
	<b>Standby Sync</b> s.244
<b>HDMI Audio Output</b>	s.245
<b>HDCP Version</b>	s.246
<b>HDMI Standby Through</b>	s.247
<b>HDMI Video Format</b>	s.248

## Netværksindstillinger

<b>Element</b>	<b>Side</b>
<b>Information</b>	s.249
<b>Network Connection</b>	s.250
<b>IP Address</b>	s.252
<b>Network Standby</b>	s.253
<b>DMC Control</b>	s.254
<b>AirPlay Volume Interlock</b>	s.255
<b>Network Name</b>	s.256
<b>MusicCast Link Power Interlock</b>	s.257

## Bluetooth-indstillinger

<b>Element</b>	<b>Side</b>
<b>Bluetooth</b>	s.258
	<b>Disconnect</b> s.259
<b>Audio Receive</b>	<b>Bluetooth Standby</b> s.260
	<b>Bluetooth Volume Interlock</b> s.261
<b>Audio Send</b>	<b>Transmitter</b> s.262
	<b>Device Search</b> s.263

## Multizoneindstillinger

Element	Side
<b>Information</b>	s.264
(zone)	<b>Volume</b>
	s.265
	<b>Max Volume</b>
	s.266
	<b>Initial Volume</b>
	s.267
	<b>Audio Delay</b>
	s.268
	<b>Monaural</b>
	s.269
	<b>Enhancer</b>
	s.270
	<b>Tone Control</b>
	s.271
	<b>Extra Bass</b>
	s.272
	<b>Left / Right Balance</b>
	s.273
<b>Zone Rename</b>	s.274
<b>Party Mode Set</b>	s.275

## Systemindstillinger

Element	Side	
<b>Information</b>	s.276	
<b>Language</b>	s.277	
<b>Audio In</b>	s.278	
<b>TV Audio Input</b>	s.279	
<b>Input Skip</b>	s.280	
<b>Input Rename</b>	s.281	
<b>Auto Play</b>	s.283	
<b>DSP Skip</b>	s.284	
<b>Tuner</b>	s.285	
<b>Remote Key</b>	<b>PROGRAM Key</b>	s.286
	<b>Color Key</b>	s.287
<b>Display Settings</b>	<b>Dimmer</b>	s.288
	<b>Volume</b>	s.289
	<b>Short Message</b>	s.290
	<b>Position</b>	s.291
	<b>Wallpaper</b>	s.292
<b>Touch Sound</b>	s.293	
<b>Trigger Output</b>	<b>Trigger Mode</b>	s.294
	<b>Target Zone</b>	s.297
<b>ECO</b>	<b>Auto Power Standby</b>	s.298
	<b>ECO Mode</b>	s.299
<b>Memory Guard</b>	s.300	
<b>Initialization</b>	s.301	
<b>Backup/Restore</b>	s.302	
<b>Firmware Update</b>	s.303	

## Opsætning af højttalerindstillinger

---

### Valg af højttalerindstillingsmønster

Registrerer højttalerindstillingsmønstre.

De følgende højttalerindstillinger vil blive husket i det valgte mønster.

- Effektforstærkertildeling
- Konfiguration
- Afstand
- Niveau
- Parametrisk EQ
- Målingsresultater (YPAO)

### Opsætningsmenu

"Speaker" > "Setting Pattern"

### Indstillinger

Pattern1, Pattern2

### BEMÆRK

- Det aktuelt valgte indstillingsmønster vises i midten af diagrammet på den højre side af skærmen.
- Denne funktion er praktisk, når du ønsker at gemme visse indstillinger i overensstemmelse med de varierende forhold for dit lyttemiljø. Du kan fx skifte indstillinger, når gardinerne er trukket fra eller for.

### Relaterede links

"Grundlæggende betjening af opsætningsmenuen" (s.190)



## Kopiering af højttalerindstillingsmønsteret

Kopierer "Setting Pattern"-parametrene til andet mønster.

### Opsætningsmenu

"Speaker" > "Setting Data Copy"

- 1 Vælg højttalerindstillingsmønsteret i Kilde.**
- 2 Vælg mønsteret i Destination.**
- 3 Vælg "Copy".**

Mønsteret kopieres.

### BEMÆRK

"Copy" kan ikke vælges, hvis der er valgt det samme mønster i Kilde og Destination.

### Relaterede links

"Grundlæggende betjening af opsætningsmenuen" (s.190)

## Indstilling af dit højttalersystem

Vælger indstillingen i henhold til de højttalere, der er tilsluttet.

### Opsætningsmenu

"Speaker" > "Power Amp Assign"

### Indstillinger

Basic	Et normalt højttalersystem.
7.1 +1Zone	Zonehøjttalere udover 7.1-systemet i hovedzonen.
5.1.2 +1Zone	Zonehøjttalere udover 5.1.2-systemet i hovedzonen.
5.1 BI-Amp	5.1-system (vha. bi-amp-tilslutninger til fronthøjttalerne).

### Relaterede links

- "5.1 Bi-Amp" (s.62)
- "Tilslutning af zonehøjttalere ved hjælp af enhedens interne forstærker" (s.161)
- "Grundlæggende betjening af opsætningsmenuen" (s.190)

## Indstilling af brug af hver højttaler og dens størrelse

Vælger indstillingen i overensstemmelse med brugen og størrelsen af dine højttalere.

### Opsætningsmenu

"Speaker" > "Configuration" > (højttaler)

### Indstillinger

Small	Små højttalere. Som en generel retningslinje er bashøjttalerdiameteren mindre end 16 cm. Subwooferen frembringer lavfrekvenskomponenter (konfigurerbar i "Crossover").
Large	Store højttalere. Som en generel retningslinje er bashøjttalerdiameteren større end 16 cm. Højttaleren frembringer alle frekvenskomponenter.
None	Ingen højttaler er tilsluttet. Kanallyd fra højttaleren indstillet til "None" frembringes fra de andre højttalere.

### BEMÆRK

- Højttalerstørrelsen på fronthøjttalerne indstilles automatisk til "Large", når "Subwoofer" i "Setup"-menuen er indstillet til "None".
- Sørg for at tilslutte den venstre og højre fronthøjttaler.

### Relaterede links

- "Indstilling af lavfrekvenskomponenternes krydsfrekvens" (s.206)
- "Indstilling af brug af en subwoofer" (s.207)
- "Grundlæggende betjening af opsætningsmenuen" (s.190)

### ■ Når ingen højttaler i en højttalertype er tilsluttet

"Configuration" af højttalertypen, i hvilken der ikke er tilsluttet nogen højttaler, i "Speaker" er indstillet til "None". De andre højttalere frembringer dens kanallyd.

- Midterkanallyd  
Fronthøjttalerne frembringer lyd via den midterste kanal.
- Surround-kanallyd  
Fronthøjttalerne frembringer lyd via surround-kanalen. Virtual CINEMA DSP virker i dette tilfælde.
- Surround back-kanallyd  
Surroundhøjttalere og subwoofer (eller fronthøjttalere) vil producere surround back kanallyd.
- Presence-kanallyd  
Surround-højttalere og subwoofer (eller fronthøjttalere) vil producere presence-kanallyd.

## Vælger layout af surroundhøjtalere

Vælger surroundhøjtalerlayout, når surroundhøjtalere anvendes. Denne indstilling er ikke tilgængelig, når "Surround" er indstillet til "None".

### Opsætningsmenu

"Speaker" > "Configuration" > "Surround" > "Layout"

### Indstillinger

Rear	Surroundhøjtalerne er anbragt bagerst i rummet.
Front	Surroundhøjtalerne er anbragt forrest i rummet. Virtual CINEMA FRONT virker i dette tilfælde.

### Relaterede links

- "Indstilling af brug af hver højtaler og dens størrelse" (s.203)
- "Nyd surroundlyd med 5 højtalere foran (Virtual CINEMA FRONT)" (s.116)
- "Grundlæggende betjening af opsætningsmenuen" (s.190)

## Indstilling af layoutet for front presence-højtalerne

Vælg et presence-højtalerlayout, når der anvendes front presence-højtalere. Denne indstilling gør det muligt at optimere lydfeltets effekt.

### Opsætningsmenu

"Speaker" > "Configuration" > "Front Presence" > "Layout"

### Indstillinger

Front Height	Front presence-højtalerne er installeret på frontvæggen.
Overhead	Front presence-højtalerne er installeret i loftet.
Dolby Enabled SP	Dolby Enabled-højtalerne som front presence-højtalerne.

### Relaterede links

- "Indstilling af brug af hver højtaler og dens størrelse" (s.203)
- "Front presence-højtalerens layout" (s.385)
- "Grundlæggende betjening af opsætningsmenuen" (s.190)

## Indstilling af lavfrekvenskomponenternes krydsfrekvens

Indstiller den nederste grænse for lavfrekvenskomponenten, der kan udføres fra højttalere, hvis størrelse er indstillet til "Small".

En frekvenslyd lavere end den angivne værdi vil blive produceret fra subwooferen eller fronthøjttalerne.

### Opsætningsmenu

"Speaker" > "Configuration" > (højttaler) > "Crossover"

### Indstillinger

40 Hz, 60 Hz, 80 Hz, 90 Hz, 100 Hz, 110 Hz, 120 Hz, 160 Hz, 200 Hz

### BEMÆRK

Når lydstyrken og crossoverfrekvensen kan justeres på din subwoofer, skal du indstille din subwoofer som følger.

- Lydstyrken er indstillet til halv.
- Crossoverfrekvensen er indstillet til maksimum.

### Relaterede links

- "Indstilling af brug af hver højttaler og dens størrelse" (s.203)
- "Grundlæggende betjening af opsætningsmenuen" (s.190)

## Indstilling af brug af en subwoofer

Vælg indstillingen i henhold til de højttalere, der er tilsluttet.

### Opsætningsmenu

"Speaker" > "Configuration" > "Subwoofer"

### Indstillinger

---

Use	Der er tilsluttet én eller to subwoofere. Subwooferen frembringer LFE-kanallyd (lavfrekvenseffekt) og lavfrekvenskomponenter fra andre kanaler.
None	Ingen subwoofer er tilsluttet. Fronthøjttalerne frembringer lavfrekvenskomponenter.

---

### Relaterede links

"Grundlæggende betjening af opsætningsmenuen" (s.190)

## Indstilling af subwooperens fase

Indstiller fase af subwooperen. Hvis baslyden mangler, skal du ændre subwooperens fase.

### Opsætningsmenu

"Speaker" > "Configuration" > "Subwoofer" > "Phase"

### Indstillinger

Normal	Vender ikke subwooperens fase.
Reverse	Vender subwooperens fase.

### Relaterede links

- "Indstilling af brug af en subwoofer" (s.207)
- "Grundlæggende betjening af opsætningsmenuen" (s.190)



## Indstiller afstanden mellem de enkelte højtalere og lyttepositionen

Indstiller afstanden, så lyden fra højttalerne når lyttepositionen samtidig.

### Opsætningsmenu

"Speaker" > "Distance" > (højttaler)

### Indstillingsinterval

0,30 m til 24,00 m

### BEMÆRK

Vælg afstandenhed fra "Meter" eller "Feet" i "Unit".

### Relaterede links

- "Indstilling af brug af hver højttaler og dens størrelse" (s.203)
- "Grundlæggende betjening af opsætningsmenuen" (s.190)

## Justerer lydstyrken for hver højttaler

Justerer lydstyrkeniveauet for hver højttaler, så den passer til din lytteposition.

### Opsætningsmenu

"Speaker" > "Level" > (højttaler)

### Indstillingsinterval

-10,0 dB til +10,0 dB

### BEMÆRK

Prøvetoneoutputtet hjælper dig med at justere højttalernes balance, mens du bekræfter effekten.

### Relaterede links

- "Indstilling af brug af hver højttaler og dens størrelse" (s.203)
- "Udsending af testtoner" (s.214)
- "Grundlæggende betjening af opsætningsmenuen" (s.190)

## Indstilling af equalizeren

Vælger typen af equalizer til justering af tonen.

### Opsætningsmenu

"Speaker" > "Parametric EQ"

### Indstillinger

Manual	Justerer equalizeren manuelt.
YPAO:Flat	Justerer hver enkelt højttaler for at opnå de samme egenskaber.
YPAO:Front	Justerer hver enkelt højttaler for at opnå de samme egenskaber som fronthøjttalerne.
YPAO:Natural	Justerer hver enkelt højttaler for at opnå de samme egenskaber med sænket højfrekvensområde.
YPAO:Low Frequency	Detekterer frekvensen i lavfrekvensområdet som skal kompenseres. Denne funktion kompenserer ikke Q-faktoren og forstærkning udover frekvens, så i "Manual" kan du kopiere equalizerens parameterværdier for "YPAO:Low Frequency" og justere Q-faktoren eller forstærkningen manuelt.
Through	Bruger ikke equalizeren.

### BEMÆRK

Vælg "YPAO:Flat", "YPAO:Front" eller "YPAO:Natural" eller "YPAO:Low Frequency" og tryk på ENTER igen for at få vist resultaterne for justering af tonen. Disse funktioner er kun tilgængelige, når YPAO-måleresultaterne allerede er gemt.

### Relaterede links

- "Forløb af højttalerkonfigurationerne" (s.93)
- "Grundlæggende betjening af opsætningsmenuen" (s.190)

## ■ Justering af equalizeren manuelt

Du kan justere equalizeren manuelt. Først skal du indstille "Parametric EQ" i "Speaker" til "Manual".

### Indstillingsinterval

Centerfrekvens	15,6 Hz til 16,0 kHz (15,6 Hz til 250,0 Hz for subwoofer)
Q-faktor	0,500 til 10,080
Forstærkning	-20,0 dB til +6,0 dB

- 1 Vælg "Manual".**
- 2 Tryk på ENTER igen for at komme ind på redigeringskærmen.**
- 3 Vælg en højttaler.**

## 4 Vælg et bånd.



## 5 Juster centerfrekvensen, Q-faktoren (båndvidden) eller forstærkningen (niveau).

## 6 Tryk på SETUP.

Dette afslutter indstillingerne.

### BEMÆRK

- For at gendanne standardindstillingerne for alle højttalere, vælg "PEQ Data Clear" og tryk på "OK".
- For at kopiere de parametriske equalizerværdier for "YPAO:Flat", "YPAO:Front", "YPAO:Natural" eller "YPAO:Low Frequency" til "Manual"-felterne skal du vælge "PEQ Data Copy". Du kan anvende denne funktion til finjustering af YPAO-måleresultaterne.

### Relaterede links

"Indstilling af brug af hver højttaler og dens størrelse" (s.203)

## Indstilling af højttalerens impedans

Indstiller enhedens højttalerimpedansindstillinger afhængigt af impedansen af de tilsluttede højttalere.

### Opsætningsmenu

"Speaker" > "Speaker Impedance"

### Indstillinger

---

6Ω MIN	Til 6-ohm- eller højere højttalere. Du kan også tilslutte 4-ohm-højttalere som fronthøjttalere.
8Ω MIN	Til 8-ohm- eller højere højttalere.

---

### Relaterede links

"Grundlæggende betjening af opsætningsmenuen" (s.190)

## Udsending af testtoner

Udsender prøvetonen, når du justerer højtaltalernes balance eller equalizeren, mens du bekræfter effekten.

### Opsætningsmenu

"Speaker" > "Test Tone"

### Indstillinger

Off	Afspiller ikke prøvetoner.
On	Udsender prøvetoner.

### Relaterede links

"Grundlæggende betjening af opsætningsmenuen" (s.190)

## Genindlæsning af tidligere YPAO-justeringer

Genindlæser de tidligere YPAO-justeringer.

Du kan anvende denne funktion til at gentage YPAO-målingen, når de højttalerindstillinger, som du konfigurerede manuelt, ikke er egnede.

### Opsætningsmenu

"Speaker" > "YPAO Result" > "Setup Reload"

### Relaterede links

- "Forløb af højttalerkonfigurationerne" (s.93)
- "Grundlæggende betjening af opsætningsmenuen" (s.190)

## Konfiguration af lydindstillingerne

### Kontrol af lydsignaloplysningerne

Viser information om lydsignal og status for lydindstillinger.

#### Opsætningsmenu

"Sound" > "Information"

	Format	Inputsignalets lydformat
Input	Channel	Antallet af kildekanaler i inputsignalet (front/surround/LFE) For eksempel betyder "5.1 (3/2/0.1)" 5.1ch i alt (3 frontkanaler, 2 surroundkanaler og LFE).
	Sampling	Antallet af samples pr. sekund af det indførte digitale signal (samplingsfrekvens)
	Dialogue	Dialog normalisering af indgangs bitstream signal
Output	Channel	Antallet af signaludgangskanaler og højttalerterminaler fra hvilke der udsendes signaler For eksempel betyder "5.1.2" en standard 5.1-kanal plus 2 kanaler til overhead-højttalerkanaler.

#### BEMÆRK

- Afhængigt af typen af det aktuelle lydsignal vises noget af informationen muligvis ikke.
- Selv når enheden er indstillet til direkte udgang af bitstrømssignaler, kan signalet konverteres afhængigt af afspilningsenhedens specifikationer og indstillinger.
- Du kan også kontrollere, hvilke højttalere der for øjeblikket udsender lyd vha. "Udgangskanal"-information på frontdisplayet.



Indikatorer

#### Relaterede links

- "Valg af den indgangsinformation, der vises på frontdisplayet" (s.28)
- "Grundlæggende betjening af opsætningsmenuen" (s.190)



## Aktivering af Lipsync-justering

Vælger, om forsinkelsesjusteringen skal anvendes mellem video- og lydudgang (Lipsync).

### Opsætningsmenu

"Sound" > "Lipsync" > "Delay Enable"

### Indstillinger

Disable	Deaktiverer "Lipsync" -justeringen.
Enable	Aktiverer "Lipsync" -justeringen.

### BEMÆRK

Denne indstilling vælges separat for hver enkelt inputkilde.

### Relaterede links

- "Indstilling af justeringsmetoden for Lipsync-funktionen" (s.218)
- "Grundlæggende betjening af opsætningsmenuen" (s.190)

## Indstilling af justeringsmetoden for Lipsync-funktionen

Vælger metoden til justering af forsinkelsen mellem video og lyd (Lipsync).

### Opsætningsmenu

"Sound" > "Lipsync" > "Auto/Manual Select"

### Indstillinger

Manual	Justerer manuelt forsinkelsen mellem video- og lydoutput. Indstillingen i "Adjustment" anvendes på lydudgangstiming.
Auto	Justerer automatisk forsinkelsen mellem video- og lydoutput. Denne indstilling er kun til rådighed, når et tv, der understøtter en automatisk læbesynkroniseringsfunktion, er forbundet til enheden via HDMI. Du kan finjustere timingen for lydudgang i "Adjustment".

### Relaterede links

- "Justerer af forsinkelsen af Lipsync-funktionen" (s.219)
- "Grundlæggende betjening af opsætningsmenuen" (s.190)

## Justering af forsinkelsen af Lipsync-funktionen

Justerer manuelt forsinkelsen mellem video- og lydoutput (Lipsync).

### Opsætningsmenu

"Sound" > "Lipsync" > "Adjustment"

### Indstillingsinterval

0 ms til 500 ms

### BEMÆRK

Du kan finjustere timing for lydudgang, når "Select" i "Setup"-menuen er sat til "Auto".

### Relaterede links

- "Indstilling af justeringsmetoden for Lipsync-funktionen" (s.218)
- "Grundlæggende betjening af opsætningsmenuen" (s.190)

## Justerer niveauet for lydområdeeffekter

Justerer effektniveauet af lydprogrammet for at forstærke eller reducere lydfelteffekten.

Vælg lydprogrammet og tryk på ENTER for at justere.

### Opsætningsmenu

"Sound" > "DSP Parameter" > (lydprogram)

### Indstillingsinterval

Element	Funktion	Indstillinger
<b>DSP Level</b>	Justerer effektniveauet af lydprogrammet (for at forstærke eller reducere lydfelteffekten).	-6 dB-+3 dB
<b>Initial Delay</b>	Justerer forsinkelsen mellem direkte lyd og dannelse af presence lydfelt. Højere værdi forsinker lydfeltdannelse, og lavere værdi gør den hurtigere. Presence-lydfeltet dannes på forsiden.	1 ms-99 ms
<b>Room Size</b>	Justerer udbredelseeffekten for presence lydområdet. Højere værdi forstærker udbredelseeffekten, og lavere værdi reducerer den. Presence-lydfeltet dannes på forsiden.	0,1-2,0
<b>Liveness</b>	Justerer tabet af presence lydfelt. Højere værdi styrker reflektiviteten, og lavere værdi svækker den. Presence-lydfeltet dannes på forsiden.	0-10
<b>Reverb Time</b>	Justerer af forfaldstidspunktet for den reflekterende lyd. Højere værdi beriger den reflekterende lyd, og lavere værdi har en klar lyd.	1,0 s-5,0 s
<b>Reverb Delay</b>	Justerer forsinkelsen mellem direkte lyd og reflekterende lydgenerering. Højere værdi forsinker dannelsen af den reflekterende lyd, og lavere værdi gør den hurtigere.	0 ms-250 ms
<b>Reverb Level</b>	Justerer lydstyrken af reflekterende lyde. Højere værdi styrker den reflekterende lyd, og lavere værdi svækker den.	0%-100%
<b>Surround Initial Delay</b>	Justerer forsinkelsen mellem direkte lyd og dannelse af surround sound lydfelt. Højere værdi forsinker lydfeltdannelse, og lavere værdi gør den hurtigere. Surround-lydfeltet dannes bagerst til højre og venstre.	1 ms-49 ms
<b>Surround Room Size</b>	Justerer udbredelseeffekten af surround sound lydområdet. Højere værdi forstærker udbredelseeffekten, og lavere værdi reducerer den. Surround-lydfeltet dannes bagerst til højre og venstre.	0,1-2,0
<b>Surround Liveness</b>	Justerer tabet af surround sound lydfelt. Højere værdi styrker reflektiviteten, og lavere værdi svækker den. Surround-lydfeltet dannes bagerst til højre og venstre.	0-10
<b>Surround Back Initial Delay</b>	Justerer forsinkelsen mellem direkte lyd og dannelse af back sound lydfelt. Højere værdi forsinker lydfeltdannelse, og lavere værdi gør den hurtigere. Surround back-lydfeltet dannes på bagsiden.	1 ms-49 ms

Element	Funktion	Indstillinger
<b>Surround Back Room Size</b>	<p>Justerer udbredelseeffekten af surround sound back lydområdet. Højere værdi forstærker udbredelseeffekten, og lavere værdi reducerer den.</p> <p>Surround back-lydfeltet dannes på bagsiden.</p>	0,1-2,0
<b>Surround Back Liveness</b>	<p>Justerer tabet af surround sound back lydfelt. Højere værdi styrker reflektiviteten, og lavere værdi svækker den.</p> <p>Surround back-lydfeltet dannes på bagsiden.</p>	0-10

#### **BEMÆRK**

Tilgængelige indstillingselementer og indstillede værdier varierer muligvis afhængigt af lydprogrammet.

#### **Relaterede links**

- "Nyd lydombådeeffekter optimeret til indholdet" (s.112)
- "Grundlæggende betjening af opsætningsmenuen" (s.190)

## **Justering af hele lydstyrken**

Justerer hele lydstyrken. Denne indstilling træder i kraft, når "All-Channel Stereo" vælges i lydprogrammerne.

### **Opsætningsmenu**

"Sound" > "All-Channel Stereo" > "Level"

### **Indstillingsinterval**

-5 til +5

### **Relaterede links**

"Grundlæggende betjening af opsætningsmenuen" (s.190)

## **Justering af forreste og bagerste lydstyrkebalance**

Justerer forreste og bagerste lydstyrkebalance. Højere værdi forstærker forsiden og lavere værdi forstærker bagsiden. Denne indstilling træder i kraft, når "All-Channel Stereo" vælges i lydprogrammerne.

### **Opsætningsmenu**

"Sound" > "All-Channel Stereo" > "Front / Rear Balance"

### **Indstillingsinterval**

-5 til +5

### **Relaterede links**

"Grundlæggende betjening af opsætningsmenuen" (s.190)

## **Justering af venstre og højre lydstyrkebalance**

Justerer venstre og højre lydstyrkebalance. Højere værdi forstærker den højre side og lavere værdi forstærker den venstre side. Denne indstilling træder i kraft, når "All-Channel Stereo" vælges i lydprogrammerne.

### **Opsætningsmenu**

"Sound" > "All-Channel Stereo" > "Left / Right Balance"

### **Indstillingsinterval**

-5 til +5

### **Relaterede links**

"Grundlæggende betjening af opsætningsmenuen" (s.190)



## Justering af højdelydbalancen

Justerer højdelydbalancen ved hjælp af front presence-højtalerne. Højere værdi forstærker oversiden og lavere værdi forstærker undersiden. Denne indstilling træder i kraft, når "All-Channel Stereo" vælges i lydprogrammerne.

### Opsætningsmenu

"Sound" > "All-Channel Stereo" > "Height Balance"

### Indstillingsinterval

0 til 10

### BEMÆRK

Front presence-højtalerne producerer ikke lyde, når "Height Balance" er sat til "0".

### Relaterede links

"Grundlæggende betjening af opsætningsmenuen" (s.190)

## Indstilling af mono mix

Udsender blandet monolyd. Denne indstilling træder i kraft, når "All-Channel Stereo" vælges i lydprogrammerne.

### Opsætningsmenu

"Sound" > "All-Channel Stereo" > "Monaural Mix"

### Indstillinger

Off	Deaktiverer mono lydudgang.
On	Aktiverer mono lydudgang.

### Relaterede links

"Grundlæggende betjening af opsætningsmenuen" (s.190)

## Indstilling af dynamisk områdejusteringsmetode

Vælg justeringsmetoden for det dynamiske område (fra maksimum til minimum) for Dolby Digital- og DTS-signalafspilning.

### Opsætningsmenu

"Sound" > "Dynamic Range"

### Indstillinger

Maximum	Frembringer lyd uden at justere det dynamiske område.
Standard	Optimerer det dynamiske område til normal hjemmebrug.
Minimum/Auto	Indstiller det dynamiske område for klar lyd selv om natten eller ved lave lydstyrker. Når der afspilles Dolby TrueHD-signaler, justeres det dynamiske område automatisk på baggrund af inputsignaloplysningerne.

### Relaterede links

"Grundlæggende betjening af opsætningsmenuen" (s.190)

## Indstil grænseværdien for lydstyrken

Indstiller grænseværdien for lydstyrken justeret ved brug af f.eks. VOLUME-tasterne på fjernbetjeningen.

### Opsætningsmenu

"Sound" > "Volume" > "Max Volume"

### Indstillingsinterval

-60,0 dB til +15,0 dB, +16,5 dB [20,5 til 95,5, 97,0]

### Relaterede links

"Grundlæggende betjening af opsætningsmenuen" (s.190)

## Indstilling af startlydstyrken, for når enheden tændes

Indstiller startlydstyrken, for når enheden tændes.

### Opsætningsmenu

"Sound" > "Volume" > "Initial Volume"

### Indstillinger

Off		Indstiller lydstyrkeniveauet, da den sidst gik i standbytilstand.
	Mute	Slår lydoutputtet fra.
On	-80,0 dB til +16,5 dB [0,5 til 97,0]	Indstiller det angivne lydniveau. Denne indstilling virker kun, når lydstyrken er indstillet til en lavere værdi end "Max Volume".

### Relaterede links

- "Indstil grænseværdien for lydstyrken" (s.228)
- "Grundlæggende betjening af opsætningsmenuen" (s.190)

## Indstilling af videoudgangen under Pure Direct

Vælger, om der skal udsendes videosignaler, når Pure Direct er effektiv.

### Opsætningsmenu

"Sound" > "Pure Direct Mode"

### Indstillinger

---

Auto	Udsender videosignaler. Alle videoer fra den valgte indgangskilde eller skærbilledet vises automatisk. Når der ikke indsendes nogen videosignaler, vises baggrundsbilledet.
Video Off	Udsender ikke videosignaler. Baggrundsbilledet vises heller ikke.

---

### Relaterede links

- "Nyd afspilning i højere kvalitet (Pure Direct)" (s.120)
- "Grundlæggende betjening af opsætningsmenuen" (s.190)

## Automatisk justering af niveauet for lydområdeeffekter

Vælger, om effektniveauet for lydprogrammet skal justeres automatisk.

### Opsætningsmenu

"Sound" > "Adaptive DSP Level"

### Indstillinger

Off	Justerer ikke effektniveauet automatisk.
On	Justerer effektniveauet automatisk afhængigt af YPAO-måleresultaterne og lydstyrkejusteringerne.

### Relaterede links

"Grundlæggende betjening af opsætningsmenuen" (s.190)

## Indstilling af Virtual Presence Speaker (VPS)

Vælger, om der skal skabes Virtual Presence Speaker (VPS). Når VPS er aktiveret, skaber enheden vha. front-, midter- og surroundhøjtalerne front-VPS, selv når der ikke er tilsluttet nogen front presence-højtalere.

### Opsætningsmenu

"Sound" > "Virtual Speaker" > "VPS"

### Indstillinger

Off	Skaber ikke Virtual Presence Speaker (VPS).
On	Skaber Virtual Presence Speaker (VPS).

### BEMÆRK

Afhængigt af installationshøjden af surroundhøjtalerne er VPS muligvis ikke effektiv. I dette tilfælde skal du indstille "VPS" til "Off".

### Relaterede links

- "Nyd 3-dimensionelle lydfelter" (s.111)
- "Grundlæggende betjening af opsætningsmenuen" (s.190)



## Indstilling af Virtual Surround Back Speaker (VSBS)

Vælger, om der skal oprettes en Virtual Surround Back Speaker (VSBS). Når VSBS er aktiveret, opretter enheden VSBS vha. surroundhøjtalere, selv hvis der ikke er tilsluttet surround back-højtalere.

### Opsætningsmenu

"Sound" > "Virtual Speaker" > "VSBS"

### Indstillinger

Off	Opretter ikke Virtual Surround Back Speaker (VSBS).
On	Opretter Virtual Surround Back Speaker (VSBS).

### BEMÆRK

- VSBS er kun effektiv, når 6.1 / 7.1-kanals indhold afspilles.
- VSBS, der arbejder med CINEMA DSP HD<sup>3</sup>, er ikke tilgængelig, når den retlinede afkodningstilstand eller Pure Direct-afspilningstilstand er aktiveret.

### Relaterede links

"Grundlæggende betjening af opsætningsmenuen" (s.190)

## Indstilling af Dolby Speaker Virtualization

Vælger, om der skal skabes Dolby Speaker Virtualization (Dolby-højtalervisualisering), som er virtuel behandling optimeret for Dolby-indhold.

Dolby Speaker Virtualization er mere effektiv med Dolby Surround-dekoderen.

### Opsætningsmenu

"Sound" > "Virtual Speaker" > "Dolby Speaker Virtualization"

### Indstillinger

Off	Deaktiverer Dolby Speaker Virtualization.
On	Aktiverer Dolby Speaker Virtualization.

### Relaterede links

- "Nyd flerkanalsafspilning uden lydømrådeeffekter (surround-dekoder)" (s.119)
- "Grundlæggende betjening af opsætningsmenuen" (s.190)

## Indstilling af DTS-formatmeddelelse

Informerer BD-afspilleren om de DTS-formater, som enheden understøtter.

### Opsætningsmenu

"Sound" > "DTS Mode"

### Indstillinger

Mode 1	Er i overensstemmelse med DTS:X-standarden. Denne indstilling anvendes normalt.
Mode 2	Denne indstilling anvendes, hvis BD-afspilleren ikke udsender et DTS-signal korrekt, selv når den afspiller DTS-HD eller DTS:X-indhold.

### Relaterede links

"Grundlæggende betjening af opsætningsmenuen" (s.190)

## Opsætning af sceneindstillinger

### Valg af emner, der skal medtages som sceneopgaver

Vælger emner, der skal medtages som sceneopgaver. Du kan også se de indstillinger, der aktuelt er tildelt til den valgte scene.

#### Opsætningsmenu

"Scene" > "Scene Setting"

**1 Vælg SCENE-navnet og tryk på ENTER.**

**2 Vælg et element og tryk på ENTER.**

Det markerede element er inkluderet. Det umarkerede element er udelukket.

Marker eller fjern markering

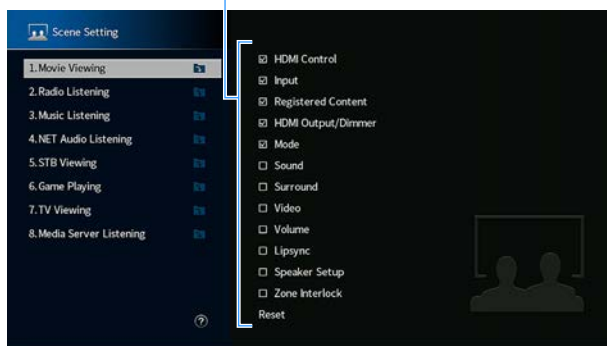

#### BEMÆRK

- For at gendanne standardindstillingerne for det valgte lydprogram, vælg "Reset" og tryk på ENTER.
- For at bruge HDMI Control og synkroniserede betjeninger er du nødt til at konfigurere HDMI-indstillingerne på enheden.

#### Relaterede links

- "Indstilling af brug af HDMI-kontrol" (s.242)
- "Registrering af en scene" (s.155)
- "Grundlæggende betjening af opsætningsmenuen" (s.190)

## Omdøb SCENE navn

Ændrer SCENE -navnet, der vises på frontdisplayet eller på tv'et.

### Opsætningsmenu

"Scene" > "Scene Rename"

**1 Vælg SCENE -navnet, og tryk på ENTER for at gå til skærbilledet til navneredigering.**

**2 Rediger navnet.**

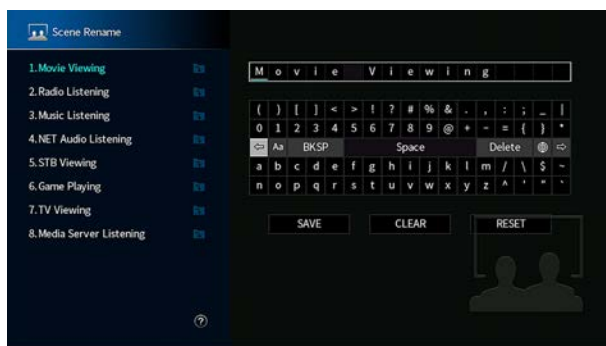

**3 Vælg "SAVE".**

**4 Tryk på SETUP.**

Dette afslutter indstillingerne.

### BEMÆRK

- For at annullere indtastningen, vælg "CLEAR".
- For at gendanne standardnavnet, vælg "RESET".

### Relaterede links

"Grundlæggende betjening af opsætningsmenuen" (s.190)

## Opsætning af video/HDMI-indstillingerne

---

### Kontrol af HDMI-lydsignaloptydelserne

Viser oplysninger om HDMI-signalet.

#### Opsætningsmenu

"Video/HDMI" > "Information"

---

HDMI Signal	Opløsninger og videoinformation for HDMI-indgangs-/udgangssignal
HDMI Monitor	Opløsninger understøttet af tv'et

---

#### Relaterede links

"Grundlæggende betjening af opsætningsmenuen" (s.190)

## Indstilling af brugen af videosignalbehandling

Indstiller videosignalbehandling (opløsning og billedforhold).

### Opsætningsmenu

"Video/HDMI" > "Video Mode" > "Video Mode"

### Indstillinger

Direct	Deaktiverer videosignalbehandling.
Processing	Aktiverer videosignalbehandling. Indstillingerne i "Resolution" og "Aspect" anvendes.

### BEMÆRK

Ved indstilling til "Direct" sender enheden videosignaler med det mindste kredsløb for at reducere videoudgangsforsinkelsen.

### Relaterede links

- "Indstilling af opløsning til udgangs HDMI videosignaler" (s.240)
- "Indstilling af et billedforhold til udgang af HDMI videosignaler" (s.241)
- "Grundlæggende betjening af opsætningsmenuen" (s.190)

## Indstilling af opløsning til udgangs HDMI videosignaler

Vælg en opløsning for at udsende HDMI-videosignaler, når "Video Mode" i menuen "Setup" er sat til "Processing".

### Opsætningsmenu

"Video/HDMI" > "Video Mode" > "Resolution"

### Indstillinger

Through	Konverterer ikke opløsningen.
Auto	Vælger automatisk en opløsning i overensstemmelse med tv-opløsning.
480p/576p, 720p, 1080i, 1080p, 4K, 8K	Udsender videosignaler med en valgt opløsning. Kun de opløsninger, som understøttes af dit TV, kan vælges.

### Relaterede links

- "Indstilling af brugen af videosignalbehandling" (s.239)
- "Video konverteringstabel" (s.394)
- "Grundlæggende betjening af opsætningsmenuen" (s.190)



## Indstilling af et billedforhold til udgang af HDMI videosignaler

Vælger et billedforhold (forholdet for bredden og højden) for udsending af HDMI-videosignaler, når "Video Mode" i menuen "Setup" er indstillet til "Processing".

### Opsætningsmenu

"Video/HDMI" > "Video Mode" > "Aspect"

### Indstillinger

Through	Konverterer ikke billedformatet.
16:9 Normal	Udsender 4:3 videosignaler til et 16:9-tv med sorte bånd på begge sider af skærmen.

### BEMÆRK

Denne indstilling fungerer kun, når 480i / 576i eller 480p / 576p signaler konverteres til 720p, 1080i, 1080p eller 2160p (4K) signaler.

### Relaterede links

- "Indstilling af brugen af videosignalbehandling" (s.239)
- "Grundlæggende betjening af opsætningsmenuen" (s.190)

## Indstilling af brug af HDMI-kontrol

Vælger, om der skal anvendes HDMI Control, som betjener HDMI Control-kompatible enheder.

### Opsætningsmenu

"Video/HDMI" > "HDMI Control" > "HDMI Control"

### Indstillinger

Off	Deaktiverer HDMI-kontrol.
On	Aktiverer HDMI-kontrol. Indstillingerne i "ARC" og "Standby Sync" anvendes. Enheden bruger mere strøm end når "Off" er valgt.

### BEMÆRK

Du er nødt til at udføre HDMI Control-linkopsætningen efter tilslutning af HDMI Control-kompatible enheder.

### Relaterede links

"Grundlæggende betjening af opsætningsmenuen" (s.190)

## Indstilling af brug af ARC

Vælger, om du vil sende tv-lyd til de højttalere, der er tilsluttet enheden, når "HDMI Control" i "Setup"-menuen er sat til "On".

### Opsætningsmenu

"Video/HDMI" > "HDMI Control" > "ARC"

### Indstillinger

Off	Deaktiverer ARC.
On	Aktiverer ARC.

### BEMÆRK

Du behøver normalt ikke at ændre "On" (standardindstilling). I tilfælde af at der frembringes støj, fordi tv-lydsignalerne sendt til enheden ikke understøttes af enheden, skal du indstille den til "Off". Brug desuden tv'ets højttalere.

### Relaterede links

- "Indstilling af brug af HDMI-kontrol" (s.242)
- "Grundlæggende betjening af opsætningsmenuen" (s.190)

## Sammenkobling af standbytilstandene på enheden og tv'et

Vælg, om du vil bruge HDMI-kontrol til at forbinde enhedens standbytilstand til tv'ets strøm, når "HDMI Control" i "Setup"-menuer er indstillet til "On".

### Opsætningsmenu

"Video/HDMI" > "HDMI Control" > "Standby Sync"

### Indstillinger

Off	Forbinder ikke enhedens standbytilstand.
On	Sætter enheden i standbytilstand, når tv'et er slukket.
Auto	Sætter kun enheden i standbytilstand, når tv'et er slukket, når enheden modtager tv-lyd eller HDMI-signaler.

### Relaterede links

- "Indstilling af brug af HDMI-kontrol" (s.242)
- "Grundlæggende betjening af opsætningsmenuen" (s.190)

## Indstilling af HDMI-lydens udgang til tv'ets højttalere

Vælger, om HDMI-lyd skal udsendes til højttalerne af et tv, som er tilsluttet via HDMI OUT-stikket.

### Opsætningsmenu

"Video/HDMI" > "HDMI Audio Output" > "HDMI OUT1"/"HDMI OUT2"/"HDMI ZONE OUT"

### Indstillinger

Off	Deaktiverer lydudgang fra TV.
On	Aktiverer lydudgang fra TV.

### BEMÆRK

"HDMI OUT1"-indstillingen er kun tilgængelig, når "HDMI Control" i menuen "Setup" er sat til "Off".

### Relaterede links

- "Indstilling af brug af HDMI-kontrol" (s.242)
- "Grundlæggende betjening af opsætningsmenuen" (s.190)

## Indstilling af den version af HDCP, der bruges på HDMI-indgangsstikkene

Vælger HDCP-versionen for HDMI-indgangsstikkene. Du kan indstille denne funktion til kigning af 4K/8K-videoindhold om nødvendigt. Denne indstilling anvendes separat til hvert enkelt HDMI-indgangsstik.

### Opsætningsmenu

"Video/HDMI" > "HDCP Version" > (HDMI-indgang)

### Indstillinger

Auto	Indstiller automatisk version af HDCP efter indhold.
1,4	Indstiller versionen af HDCP til altid at være 1,4.

### Relaterede links

"Grundlæggende betjening af opsætningsmenuen" (s.190)

## Indstilling af brug af HDMI Standby Through

Vælger om video/lyd, som indsendes via HDMI-stik, skal sendes til tv'et, når enheden er i standbytilstand.

### Opsætningsmenu

"Video/HDMI" > "HDMI Standby Through"

### Indstillinger

Off	Udsender ikke video/lyd til tv'et.
On	Udsender video/lyd til tv'et. Enheden er i HDMI Standby Through-tilstand, og den bruger mere strøm, end når "Off" eller "Auto" er valgt.
Auto	Vælger automatisk, om video/lyd skal udsendes, afhængigt af status for den tilsluttede enhed.

### BEMÆRK

"Off" kan ikke vælges når "HDMI Control" er sat til "On".

### Relaterede links

- "[Indstilling af brug af HDMI-kontrol](#)" (s.242)
- "[Grundlæggende betjening af opsætningsmenuen](#)" (s.190)

## Indstilling af HDMI 4K/8K-signalformatet

Vælger formatet for signalers input/output på enheden, når HDMI 4K/8K kompatibelt tv og afspilningsenhed er tilsluttet enheden. Denne indstilling anvendes separat til hvert enkelt HDMI-indgangsstik.

### Opsætningsmenu

"Video/HDMI" > "HDMI Video Format" > (HDMI-indgang)

### Indstillinger

4K Mode 1	Indgange/udgange for 4K signaler vises i nedenstående tabel.
4K Mode 2	Indgange/udgange for 4K signaler vises i nedenstående tabel.
8K Mode	Indgange/udgange for 4K/8K signaler vises i nedenstående tabel.

### Format

		4K Mode 1			4K Mode 2			8K Mode		
		8-bit	10-bit	12-bit	8-bit	10-bit	12-bit	8-bit	10-bit	12-bit
8K/60, 50 Hz	RGB 4:4:4		-			-			●	
	YCbCr 4:4:4		-			-			●	
	YCbCr 4:2:2		-			-			●	
	YCbCr 4:2:0		-			-		○		●
8K/30, 25, 24 Hz	RGB 4:4:4		-			-		○		●
	YCbCr 4:4:4		-			-		○		●
	YCbCr 4:2:2		-			-			○	
	YCbCr 4:2:0		-			-			○	
4K/120, 100 Hz	RGB 4:4:4		-			-		○		●
	YCbCr 4:4:4		-			-		○		●
	YCbCr 4:2:2		-			-			○	
	YCbCr 4:2:0	○		-		-			○	
4K/60, 50 Hz	RGB 4:4:4	○		-		-			○	
	YCbCr 4:4:4	○		-		-			○	
	YCbCr 4:2:2		○			-			○	
	YCbCr 4:2:0		○		○		-			○
4K/30, 25, 24 Hz	RGB 4:4:4		○		○		-			○
	YCbCr 4:4:4		○		○		-			○
	YCbCr 4:2:2		○			○				○

\* "○" betyder understøttet videoformat.

\* "●" betyder, at kun DSC (Display-streamkomprimering)-videoformat er understøttet. DSC er en videokomprimeringsteknik standardiseret af VESA.

### BEMÆRK

- Afhængigt af den tilsluttede enhed eller HDMI-kabler, vises video muligvis ikke korrekt. I dette tilfælde skal du vælge et andet format.
- Når "8K Mode" er valgt, skal du bruge et Ultra High Speed HDMI-kabel eller Ultra High Speed Cable med Ethernet.
- Når "4K Mode 1" er valgt, skal du bruge et Premium High Speed HDMI-kabel eller Premium High Speed Cable med Ethernet.

### Relaterede links

"Grundlæggende betjening af opsætningsmenuen" (s.190)



## Opsætning af netværksindstillingerne

---

### Kontrol af enhedens netværksoplysninger

Viser enhedens netværksoplysninger.

#### Opsætningsmenu

"Network" > "Information"

DHCP	DHCP til/fra (brug af en DHCP-server eller ej)
IP Address	IP-adressen
Subnet Mask	Undernetmaske
Default Gateway	IP-adressen til standardgateway'en
DNS Server (P)	IP-adressen til den primære DNS-server
DNS Server (S)	IP-adressen til den sekundære DNS-server
MAC Address (Ethernet)	MAC-adressen
MAC Address (Wi-Fi)	
Network Name	Netværksnavn (enhedens navn på nettet)
MusicCast Network	Status for MusicCast netværksforbindelse.
Wired/Wireless	Status for den kabelbaserede eller trådløse forbindelse
SSID	(Når du bruger trådløs [Wi-Fi] netværksforbindelse) SSID for det trådløse netværk

#### Relaterede links

"Grundlæggende betjening af opsætningsmenuen" (s.190)

## Indstilling af netværksforbindelse (kablet/trådløs)

Vælger netværksforbindelsesmetoden.

### Opsætningsmenu

"Network" > "Network Connection"

### Valgmuligheder

Wired	Tilslutter enheden til et netværk med et netværkskabel.
Wireless(Wi-Fi)	Tilslutter enheden til et netværk via den trådløse router (Wi-Fi).

### Relaterede links

- "Netværkstilslutning af enheden" (s.78)
- "Valg af en trådløs netværksforbindelsesmetode" (s.379)
- "Grundlæggende betjening af opsætningsmenuen" (s.190)

## Indstilling af netværksparametre automatisk (DHCP)

Indstiller netværksparametrene (som f.eks. IP-adresse, Undernetmaske og Standard Gateway) automatisk ved hjælp af en DHCP-server.

### Opsætningsmenu

"Network" > "IP Address" > "DHCP"

### Indstillinger

Off	Bruger ikke DHCP-serveren. Du kan konfigurere netværksparametrene manuelt.
On	Bruger en DHCP-server. Enhedens netværksparametre konfigureres automatisk.

### Relaterede links

"Grundlæggende betjening af opsætningsmenuen" (s.190)

## Indstiller netværksparametrene manuelt

Indstiller netværksparametrene (som f.eks. IP-adresse, Undernetmaske og Standard Gateway) manuelt.

### Opsætningsmenu

"Network" > "IP Address"

- 1 Sæt "DHCP" til "Off".**
- 2 Vælg "IP Address".**
- 3 Vælg en parametertype.**
- 4 Indstil netværksparametret.**
- 5 Tryk på ENTER.**
- 6 Gentag trin 3 til 5 for at indstille et andet parameter.**
- 7 Tryk på SETUP.**

Dette afslutter indstillingerne.

### Relaterede links

"Grundlæggende betjening af opsætningsmenuen" (s.190)

## Indstilling af brug af netværksstandbyfunktionen

Vælger, om enheden kan tændes fra andre netværksenheder.

### Opsætningsmenu

"Network" > "Network Standby"

### Indstillinger

Off	Deaktiverer standbyfunktionen for netværk.
On	Aktiverer standbyfunktionen for netværk. Enheden bruger mere strøm end når "Off" er valgt.
Auto	Aktiverer standbyfunktionen for netværk. Hvis "Network Connection" er sat til "Wired", er enheden indstillet til strømbesparende tilstand, når netværkskablet er afbrudt, og strømforbruget er begrænset.

### BEMÆRK

- Hvis du sætter "Network Standby" til "Off", bliver "Bluetooth Standby" deaktiveret
- I den strømbesparende tilstand kan enheden ikke tændes fra andre netværksenheder, når netværkskablet tilsluttes igen. Tænd for enheden manuelt.

### Relaterede links

- "Indstilling af netværksforbindelse (kablet/trådløs)" (s.250)
- "Indstilling af brug af Bluetooth® Standby-funktionen" (s.260)
- "Grundlæggende betjening af opsætningsmenuen" (s.190)

## Indstilling af brugen af en Digital Media Controller

Vælger om en Digital Media Controller (DMC) skal tillades for at styre afspilningen. Hvis denne funktion er aktiveret, kan du styre afspilning af enheden fra DMC'er på samme netværk.

### Opsætningsmenu

"Network" > "DMC Control"

### Indstillinger

Disable	Giver ikke DMC'er mulighed for at styre afspilningen.
Enable	Giver DMC'er mulighed for at styre afspilningen.

### Relaterede links

"Grundlæggende betjening af opsætningsmenuen" (s.190)

## Indstilling af lydstyrken via AirPlay

Vælger, om der skal anvendes lydstyrkekontrol fra AirPlay-enheder. Hvis noget andet end "Off" er indstillet, kan du justere enhedens lydstyrke fra AirPlay-enheder.

### Opsætningsmenu

"Network" > "AirPlay Volume Interlock"

### Indstillinger

Off	Deaktiverer lydstyrkekontrol fra AirPlay-enheder.
Limited	Aktiverer lydstyrkekontrol fra AirPlay-enheder inden for det begrænsede område (-80 dB til -20 dB [0,5 til 60,5] og dæmp).
Full	Aktiverer lydstyrkekontrol fra AirPlay-enheder i hele spektret (-80 dB til +16,5 dB [0,5 til 97,0] og dæmp).

### Relaterede links

"Grundlæggende betjening af opsætningsmenuen" (s.190)

## Indstiller netværksnavnet for enheden

Redigerer enhedens navn på netværket (netværksnavnet) vist på andet netværksudstyr.

### Opsætningsmenu

"Network" > "Network Name"

**1 Tryk på ENTER.**

**2 Rediger navnet.**

**3 Vælg "SAVE".**

**4 Tryk på SETUP.**

Dette afslutter indstillingerne.

### BEMÆRK

- For at annullere indtastningen, vælg "CLEAR".
- For at gendanne standardnetværksnavnet, vælg "RESET".

### Relaterede links

"Grundlæggende betjening af opsætningsmenuen" (s.190)



## Indstilling af strømforbindelseslåsen fra enheden til MusicCast-kompatible enheder

Vælger, om tænding for strømmen af enheden (masterenheden) også tænder for strømmen af andre enheder (slaveenhederne) i MusicCast-netværket.

### Opsætningsmenu

"Network" > "MusicCast Link Power Interlock"

### Indstillinger

Off	Deaktiverer strømforbindelseslåsen fra enheden til MusicCast-kompatible enheder.
On	Aktiverer strømforbindelseslåsen fra enheden til MusicCast-kompatible enheder.

### Relaterede links

"Grundlæggende betjening af opsætningsmenuen" (s.190)

## Konfiguration af Bluetooth®-indstillingerne

---

### Indstilling af brug af Bluetooth®

Vælger, om Bluetooth-funktionen skal anvendes.

#### Opsætningsmenu

"Bluetooth" > "Bluetooth"

#### Indstillinger

---

Off	Deaktiverer Bluetooth-funktionen.
On	Aktiverer Bluetooth-funktionen.

---

#### Relaterede links

"Grundlæggende betjening af opsætningsmenuen" (s.190)

## Afslutning af forbindelsen mellem en Bluetooth®-enhed og enheden

Afslutter Bluetooth-forbindelsen mellem en Bluetooth-enhed (f.eks. en smartphone) og enheden. Vælg "Disconnect" og tryk på ENTER for at afbryde Bluetooth-forbindelsen.

### Opsætningsmenu

"Bluetooth" > "Audio Receive" > "Disconnect"

### BEMÆRK

Denne indstilling er ikke tilgængelig, når ingen Bluetooth enheder er tilsluttet.

### Relaterede links

"Grundlæggende betjening af opsætningsmenuen" (s.190)

## Indstilling af brug af Bluetooth® Standby-funktionen

Vælger, om enheden skal kunne tændes fra Bluetooth-enheder. Hvis denne funktion er indstillet til "On", tændes enheden automatisk, når der tilsluttes en forbindelse på Bluetooth-enheden.

### Opsætningsmenu

"Bluetooth" > "Audio Receive" > "Bluetooth Standby"

### Indstillinger

Off	Deaktiverer standbyfunktionen for Bluetooth.
On	Aktiverer standbyfunktionen for Bluetooth. Enheden bruger mere strøm end når "Off" er valgt.

### BEMÆRK

Denne indstilling er ikke tilgængelig, når "Network Standby" er indstillet til "Off".

### Relaterede links

- "Indstilling af brug af netværksstandbyfunktionen" (s.253)
- "Grundlæggende betjening af opsætningsmenuen" (s.190)

## Indstilling af brugen af lydstyrkekontrol via Bluetooth

Vælger, om der skal anvendes lydstyrkekontrol fra Bluetooth-enheder. Hvis noget andet end "Off" er indstillet, kan du justere enhedens lydstyrke fra Bluetooth-enhederne.

### Opsætningsmenu

"Bluetooth" > "Audio Receive" > "Bluetooth Volume Interlock"

### Indstillinger

Off	Deaktiverer lydstyrkekontrol fra Bluetooth-enheder.
Limited	Aktiverer lydstyrkekontrol fra Bluetooth-enheder inden for det begrænsede område (-80,0 dB til -20,0 dB [0,5 til 60,5] og dæmp).
Full	Aktiverer lydstyrkekontrol fra Bluetooth-enheder i hele spektret (-80,0 dB til +16,5 dB [0,5 til 97,0] og dæmp).

### BEMÆRK

Visse Bluetooth-enheder kontrollerer muligvis ikke enhedens lydstyrke.

### Relaterede links

"Grundlæggende betjening af opsætningsmenuen" (s.190)

## Indstilling af brug af lydoverførsel til en Bluetooth®-enhed

Vælger, om der skal overføres lyd afspillet på enheden til Bluetooth-enheder (som fx højttalere og hovedtelefoner).

### Opsætningsmenu

"Bluetooth" > "Audio Send" > "Transmitter"

### Indstillinger

Off	Deaktiverer Bluetooth-lydsenderfunktionen.
On	Aktiverer Bluetooth-lydsenderfunktionen.

### Relaterede links

- "Tilslutning af enheden til en Bluetooth®-enhed, der modtager overført lyd" (s.263)
- "Grundlæggende betjening af opsætningsmenuen" (s.190)

## Tilslutning af enheden til en Bluetooth®-enhed, der modtager overført lyd

Opretter en forbindelse mellem enheden og Bluetooth-enheder (fx højttalere og hovedtelefoner), der modtager lyd, der overføres fra enheden, når "Transmitter" er sat til "On" i menuen "Setup".

### Opsætningsmenu

"Bluetooth" > "Audio Send" > "Device Search"

#### **1 Bekræft meddelelsen og tryk på ENTER.**

En liste over de Bluetooth-enheder, der kan oprette forbindelse til styreenheden vises.

#### **2 Vælg listen.**

#### **3 Vælg de Bluetooth-højttalere/-hovedtelefoner, der skal sluttes til enheden.**

Et flueben sættes ved den ønskede enhed.

#### **4 Vælg "CONNECT".**

Når forbindelsesprocessen afsluttes, vises "Completed".

#### **5 Vælg "OK".**

Dette afslutter indstillingerne.

### BEMÆRK

- Hvis den ønskede Bluetooth-enhed ikke vises på listen, skal du indstille Bluetooth-enheden til parringstilstanden og derefter udføre "Device Search" operationen igen.
- For at afbryde Bluetooth-forbindelsen skal du udføre afbrydningsbetjeningen på Bluetooth-højttalerne/hovedtelefonerne.

### Relaterede links

- "Indstilling af brug af lydoverførsel til en Bluetooth®-enhed" (s.262)
- "Grundlæggende betjening af opsætningsmenuen" (s.190)

## Konfiguration af multi zone-indstillingerne

---

### Kontrol af zoneinformationen

Viser oplysninger om zone.

#### Opsætningsmenu

"Multi Zone" > "Information"

On/Off	Tænder/slukker for zone
Input	Indgangskilden valgt til zone
Volume	Lydstyrkeindstillingen for zone
Tone Control	Tonekontrolindstillingen (niveauet for Treble og Bass) for zone

#### Relaterede links

"Grundlæggende betjening af opsætningsmenuen" (s.190)



## Indstilling af lydstyrkejusteringer for zoneudgang

Indstiller lydstyrkejusteringer for zoneudgang.

Hvis du har tilsluttet en ekstern forstærker med lydstyrkekontrol til enheden, skal du indstille denne funktion til "Fixed".

### Opsætningsmenu

"Multi Zone" > (zone) > "Volume"

### Indstillinger

Fixed	Deaktiverer lydstyrkejusteringer for zoneudgang.
Variable	Aktiverer lydstyrkejusteringer for zoneudgang.

### BEMÆRK

Denne indstilling er ikke til rådighed afhængigt af indstillingen i "Power Amp Assign".

### Relaterede links

- "Indstilling af dit højttalersystem" (s.202)
- "Grundlæggende betjening af opsætningsmenuen" (s.190)

## Indstilling af zonen øvre grænse for lydstyrken

Indstiller zones øvre grænse for lydstyrken justeret ved brug af f.eks. VOLUME-tasterne på fjernbetjeningen.

### Opsætningsmenu

"Multi Zone" > (zone) > "Max Volume"

### Indstillingsinterval

-60,0 dB til +15,0 dB, +16,5 dB [20,5 til 95,5, 97,0]

### BEMÆRK

Indstillingen er kun tilgængelig når "Volume" er sat til "Variable".

### Relaterede links

- "Indstilling af lydstyrkejusteringer for zoneudgang" (s.265)
- "Grundlæggende betjening af opsætningsmenuen" (s.190)

## Indstilling af zonen startlydstyrke for når enheden tændes

Indstiller zonen startlydstyrke, for når enheden tændes.

### Opsætningsmenu

"Multi Zone" > (zone) > "Initial Volume"

### Indstillinger

Off		Indstiller niveauet på det lydstyrkeniveau, da det sidst blev indtastet i standbytilstand.
	Mute	Slår lydoutputtet fra.
On	-80,0 dB til +16,5 dB [0,5 til 97,0]	Indstiller niveauet til det angivne lydniveau. Denne indstilling virker kun, når lydstyrken er indstillet til en lavere værdi end "Max Volume".

### BEMÆRK

Indstillingen er kun tilgængelig når "Volume" er sat til "Variable".

### Relaterede links

- "Indstilling af lydstyrkejusteringer for zoneudgang" (s.265)
- "Indstilling af zonen øvre grænse for lydstyrken" (s.266)
- "Grundlæggende betjening af opsætningsmenuen" (s.190)

## **Justering af tidsafvigelsen i forhold til hovedzonen**

Justerer tidsafvigelsen (lydforsinkelse) i forhold til hovedzonen.

### **Opsætningsmenu**

"Multi Zone" > (zone) > "Audio Delay"

### **Indstillingsinterval**

0 ms til 100 ms

### **Relaterede links**

"Grundlæggende betjening af opsætningsmenuen" (s.190)

## Indstilling af brugen af monolyd til zoneudgang

Vælger, om der skal produceres monolyd til zoneudgang.

### Opsætningsmenu

"Multi Zone" > (zone) > "Monaural"

### Indstillinger

Off	Producerer ikke monolyd i zone.
On	Producerer monolyd i zone.

### Relaterede links

"Grundlæggende betjening af opsætningsmenuen" (s.190)

## Indstilling af brug af Compressed Music Enhancer til zoneudgang

Indstiller Compressed Music Enhancer for zoneudgang. Du kan også bruge ENHANCER på fjernbetjeningen.

### Opsætningsmenu

"Multi Zone" > (zone) > "Enhancer"

### Indstillinger

Off	Deaktiverer Compressed Music Enhancer.
On	Aktiverer Compressed Music Enhancer.

### Relaterede links

"Grundlæggende betjening af opsætningsmenuen" (s.190)

## Justering af tonen for zoneudgang

Justerer niveauet for højfrekvensområdet (Treble) og lavfrekvensområdet (Bass) for zoneudgang.

### Opsætningsmenu

"Multi Zone" > (zone) > "Tone Control"

### Indstillinger

Auto	Justerer automatisk niveauerne for Treble og Bass i synkronisering med hovedlydstyrken.
Manual	Justerer manuelt niveauet for Treble og Bass. Justeringsområdet er -6,0 dB til +6,0 dB.
Bypass	Justerer ikke niveauet for Treble og Bass.

### Relaterede links

"Grundlæggende betjening af opsætningsmenuen" (s.190)

## Indstilling af brugen af Ekstra bas til zoneudgang

Indstiller Ekstra bas for zoneudgang. Hvis Ekstra bas er aktiveret, kan du nyde tilstrækkelige baslyde, uanset størrelsen af højttalerne.

### Opsætningsmenu

"Multi Zone" > (zone) > "Extra Bass"

### Indstillinger

Off	Deaktiverer Ekstra Bass.
On	Aktiverer Ekstra Bass.

### Relaterede links

"Grundlæggende betjening af opsætningsmenuen" (s.190)



## **Justering af lydstyrkebalancen for zoneudgang**

Justerer lydstyrkebalancen for zoneudgang. Højere værdi forstærker den højre sides lydstyrke og lavere værdi forstærker den venstre sides lydstyrke.

### **Opsætningsmenu**

"Multi Zone" > (zone) > "Left / Right Balance"

### **Indstillingsinterval**

-20 til +20

### **Relaterede links**

"Grundlæggende betjening af opsætningsmenuen" (s.190)

## Omdøb zonenavnet

Ændrer zonenavnet der vises på TV'et.

### Opsætningsmenu

"Multi Zone" > "Zone Rename"

#### 1 Vælg et zonenavn som skal omdøbes.

Markøren flyttes til navneredigeringskærmen.

#### 2 Rediger navnet.

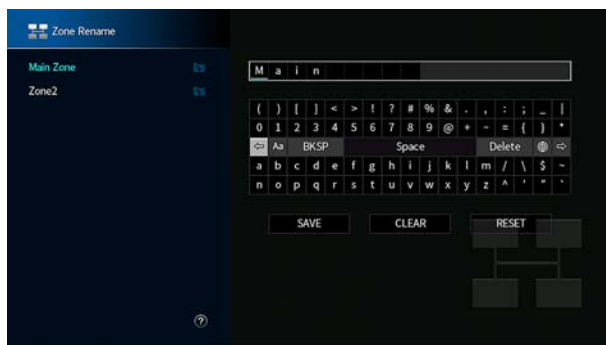

#### 3 Vælg "SAVE".

#### 4 Tryk på SETUP.

### BEMÆRK

- For at annullere indtastningen, vælg "CLEAR".
- For at gendanne standardnavnet, vælg "RESET".

### Relaterede links

"Grundlæggende betjening af opsætningsmenuen" (s.190)

## Indstilling af brugen for ændring af partytilstanden på zone

Aktiverer ændring af partytilstand.

### Opsætningsmenu

"Multi Zone" > "Party Mode Set" > (målzone)

### Indstillinger

Disable	Deaktiverer ændring af partytilstand.
Enable	Aktiverer ændring af partytilstand. Du kan tænde/slukke for partytilstanden ved at trykke på PARTY på fjernbetjeningen.

### BEMÆRK

Når partytilstanden er slået til, kan du ikke ændre indstillingerne.

### Relaterede links

- "Nyd den samme kilde flere rum (party)" (s.167)
- "Grundlæggende betjening af opsætningsmenuen" (s.190)

## Opsætning af systemindstillinger

---

### Kontrol af enhedens systemoplysninger

Viser enhedens systemoplysninger.

#### Opsætningsmenu

"System" > "Information"

Remote Sensor	Brugen af fjernbetjeningen på frontpanelet
Remote ID	Enhedens indstilling for fjernbetjening ID
System ID	System ID-nummer
Firmware Version	Den version af firmware, der er installeret på enheden

#### Relaterede links

"Grundlæggende betjening af opsætningsmenuen" (s.190)

## Indstilling af menusproget

Vælger menusproget som fx opsætningsmenuen.

### Opsætningsmenu

"System" > "Language"

### Indstillinger

English	Engelsk
日本語	Japansk
Français	Fransk
Deutsch	Tysk
Español	Spansk
Русский	Russisk
Italiano	Italiensk
中文	Kinesisk

### Relaterede links

"Grundlæggende betjening af opsætningsmenuen" (s.190)

## Kombination af et lydindgangsstik med et HDMI-stik

Vælger lydindgangsstikket for afspilning sammen med et HDMI-indgangsstik. Du kan afspille HDMI-video med lyd via et lydindgangsstik undtagen HDMI-indgangsstik.

Efter valg af det HDMI som du ønsker at indstille som indgangskilden, skal du vælge et lydindgangsstik i menuen.

### Opsætningsmenu

"System" > "Audio In"

### Indstillinger

AUDIO 1-4

### Video/lyd-indgange på enheden

Udgangsstik på videoenhed		Indgangsstik på enheden	
Video	Lyd	Video	Lyd
HDMI	Digital optisk	HDMI 1-7	AUDIO 1-2
	Digital koaksial		AUDIO 3
	Analog stereo		AUDIO 2-4

### Relaterede links

"Grundlæggende betjening af opsætningsmenuen" (s.190)

## Indstilling af lydindgangsstikket, der bruges til tv-lyd

Vælg et lydindgangsstik, som er tilsluttet til TV-lydudgang, på enheden.

Når du skifter indgangskilden på enheden til "TV", er afspilningen af tv-lyden som følger.

- Uden eARC/ARC-funktion: tv-lyden afspilles med lydindgangsstikket indstillet for tv-lyd i "TV Audio Input".
- Med eARC/ARC-funktion: tv-lyden afspilles med eARC/ARC uanset indstillingen i "TV Audio Input".

Når du anvender ARC-funktionen, skal du indstille "HDMI Control" og "ARC" i "Setup"-menuen til "On".

Når du anvender eARC-funktionen, behøver du ikke at have indstillet ARC-funktionen. "HDMI Control" indstilles om nødvendigt.

### Opsætningsmenu

"System" > "TV Audio Input"

### Indstillinger

AUDIO 1-4

### BEMÆRK

Du er muligvis nødt til at indstille tv'et. Se brugsanvisningen til tv'et.

### Relaterede links

- "Indstilling af brug af HDMI-kontrol" (s.242)
- "Indstilling af brug af ARC" (s.243)
- "Grundlæggende betjening af opsætningsmenuen" (s.190)

## Indstilling af inputkilder der springes over ved betjening af tasten **INPUT**

Indstiller, hvilke indgangskilder der springes over, når du bruger INPUT -tasten. Du kan hurtigt vælge den ønskede inputkilde ved at bruge denne funktion.

### Opsætningsmenu

"System" > "Input Skip" > (indgang)

### Indstillinger

Off	Springer ikke over den valgte inputkilde.
On	Springer over den valgte inputkilde.

### Relaterede links

"Grundlæggende betjening af opsætningsmenuen" (s.190)



## Automatisk indstilling af navnene på indgangskilderne

Indstiller automatisk navnene på indgangskilderne afhængigt af den tilsluttede eksterne enhed.

Navnet oprettes kun automatisk, når enheden kan få informationen om den tilsluttede eksterne enhed fra indgangskilden (som fx HDMI).

### Opsætningsmenu

"System" > "Input Rename" > (indgang)

- 1 Vælg en indgangskilde som skal omdøbes.**
- 2 Vælg "Auto".**
- 3 Gentag trin 1 til 2 for at ændre et andet indgangskildenavn.**
- 4 Tryk på SETUP.**

Dette afslutter indstillingerne.

### BEMÆRK

Når "Auto" er valgt, gemmes det oprettede navn, selv efter at den eksterne enhed er afbrudt. For at nulstille til standardindstillingen uden nogen tilslutning til det modsvarende indgangsstik, skal du skifte indstillingen til "Manual" og derefter tilbage til "Auto".

### Relaterede links

"Grundlæggende betjening af opsætningsmenuen" (s.190)

## Manuel indstilling af navnene på indgangskilderne

Indstiller manuelt navnene på indgangskilderne.

### Opsætningsmenu

"System" > "Input Rename" > (indgang)

- 1 Vælg en indgangskilde som skal omdøbes.**
- 2 Vælg "Manual".**
- 3 Tryk på ENTER.**
- 4 Rediger navnet.**
- 5 Vælg "SAVE".**
- 6 Gentag trin 1 til 5 for at ændre et andet indgangskildenavn.**
- 7 Tryk på SETUP.**

Dette afslutter indstillingerne.

### BEMÆRK

- For at annullere indtastningen, vælg "CLEAR".
- For at gendanne standardnavnet, vælg "RESET".

### Relaterede links

"Grundlæggende betjening af opsætningsmenuen" (s.190)

## Indstilling af brug af Auto Play-funktionen

Vælger, om automatisk afspilningsfunktion skal anvendes til indhold som fx streamingtjenester.

### Opsætningsmenu

"System" > "Auto Play"

### Indstillinger

Off	Deaktiverer automatisk afspilningsfunktion.
On	Begynder automatisk at afspille det sidste indhold der blev afspillet.
Auto	Begynder automatisk at afspille indhold, som kun kan afspilles ved at sætte enheden i standbytilstand.

### BEMÆRK

- I visse indgangskilder vælger du muligvis ikke "On" eller "Auto".
- For visse indgangskilder eller indhold kan du muligvis ikke aktivere automatisk afspilningsfunktion.

### Relaterede links

"Grundlæggende betjening af opsætningsmenuen" (s.190)

## Indstilling af lydprogrammer, der skal springes over, når du bruger PROGRAM-tasterne

Indstil hvilke lydprogrammer der springes over, når du bruger PROGRAM -tasterne. Du kan hurtigt vælge det ønskede lydprogram ved at bruge denne funktion.

### Opsætningsmenu

"System" > "DSP Skip"

### Indstillinger

Off	Springer ikke over det valgte lydprogram.
On	Springer over det valgte lydprogram.

### BEMÆRK

Denne indstilling anvendes separat til hvert enkelt lydprogram.

### Relaterede links

"Grundlæggende betjening af opsætningsmenuen" (s.190)

## Ændring af FM/AM-indstillingsfrekvensindstillingen

### Model til

Asien, Taiwan, Brasilien, generel og Mellem- og Sydamerika

Indstiller FM/AM-indstillingsfrekvensindstillingen for enheden afhængigt af dit land eller din region.

### Opsætningsmenu

"System" > "Tuner" > "Frequency Step"

### Indstillinger

FM100/AM10	Justerer FM-frekvensen med intervaller på 100 kHz og AM med intervaller på 10 kHz.
FM50/AM9	Justerer FM-frekvensen med intervaller på 50 kHz og AM med intervaller på 9 kHz.

### BEMÆRK

Forudindstilling (registrerede radiostationer) og frekvens vil blive initialiseret, hvis du ændrer trinene for radioindstillingsfrekvens.

### Relaterede links

"Grundlæggende betjening af opsætningsmenuen" (s.190)

## Indstilling af funktionen for PROGRAM-tasterne på fjernbetjeningen

Indstiller den funktion, der er tildelt til PROGRAM-tasterne på fjernbetjeningen. Du kan bruge PROGRAM-tasterne til andet end lydprogramvalget.

### Opsætningsmenu

"System" > "Remote Key" > "PROGRAM Key"

### Indstillinger

Assign1	Muliggør valg af DSP-programmer.
Assign2	Muliggør valg af kun DSP Movie / Music programmer. Op-tasten på PROGRAM -tasterne: Skift mellem programmerne i "MOVIE"-kategorien Ned-tasten på PROGRAM -tasterne: Skift mellem programmerne i "MUSIC"-kategorien
Assign3	Aktiverer valg af NETWORK kilder.
Assign4	Gør det muligt at gå til forrige/næste side på søgeskærmen.
Assign5	Muliggør finjustering af subwoofer lydstyrken.
Assign6	Muliggør justering af lydstyrken af dialoglydene. Muliggør valg af shuffle/repeat-indstillinger.
Assign7	Op-tasten på PROGRAM -tasterne: Repeat Op-tasten på PROGRAM -tasterne: Shuffle
Assign8	Viser skærminformation. Op-tasten på PROGRAM -tasterne: viser den aktuelle statusinformation på tv'et Ned-tasten på PROGRAM -tasterne: lukker den aktuelle statusinformation på tv'et

### BEMÆRK

Afhængigt af denne indstilling kan PROGRAM-tasterne muligvis også være tilgængelige i zone.

### Relaterede links

"Grundlæggende betjening af opsætningsmenuen" (s.190)

## Indstilling af funktionerne for farvetasterne på fjernbetjeningen

Indstiller funktionen af RED/GREEN/YELLOW/BLUE-tasterne på fjernbetjeningen.

### Opsætningsmenu

"System" > "Remote Key" > "Color Key"

### Indstillinger

Default	Tildeler funktionerne til enheder, der er tilsluttet enheden med et HDMI-kabel. Denne indstilling er effektiv, når "HDMI Control" i menuen "Setup" er indstillet til "On".
TV Control	Tildeler funktionerne i TV Control til hver tast. RED: EXIT (lukker menuen på tv'et) GREEN: INFO (viser oplysninger om tv'et såsom opløsningen) YELLOW: BROADCAST (ændrer TV broadcast-type) BLUE: INPUT (skifter tv-indgangen) Denne indstilling er effektiv, når "HDMI Control" i menuen "Setup" er indstillet til "On".
Display Control	Tildeler funktionerne for Display Control (Visningskontrol) til hver enkelt tast. RED: Dimmer- (gør frontdisplayet og indikatorerne mørkere) GREEN: Dimmer+ (gør frontdisplayet og indikatorerne lysere) YELLOW: Display item - (viser den forrige information på frontdisplayet) BLUE: Display item + (viser den næste information på frontdisplayet)

### BEMÆRK

- For at bruge HDMI-styring skal du udføre HDMI Control-linkopsætningen efter tilslutning af HDMI Control-kompatible enheder, når denne funktion er indstillet til "Default" eller "TV Control".
- HDMI Control- og HDMI Control-linkfunktionen fungerer muligvis ikke korrekt, når denne funktion er indstillet til "Default" eller "TV Control".

### Relaterede links

- "Indstilling af brug af HDMI-kontrol" (s.242)
- "Justerer lysstyrken på frontpanelet" (s.288)
- "Valg af den indgangsinformation, der vises på frontdisplayet" (s.28)
- "Grundlæggende betjening af opsætningsmenuen" (s.190)

## Justerer lysstyrken på frontpanelet

Justerer lysstyrken for det følgende på frontpanelet. Højere værdi gør frontdisplayet lysere.

- Frontdisplay
- Indikatorer (SURROUND:AI, ZONE, PURE DIRECT)

### Opsætningsmenu

"System" > "Display Settings" > "Dimmer"

### Frontdisplaymenu

"Dimmer"

### Indstillingsinterval

-5 til 0

### BEMÆRK

- Frontdisplayet slås fra ved "-5". Standardindstillingen er "-2".
- Selvom du indstiller "Dimmer" til "-5", vil korte meddelelser og menu på frontdisplayet blive vist i lysstyrke "-4".
- Hvis du indstiller "Dimmer" til "-5", er det ikke til at forstå, om strømmen på enheden er sat til at være tændt. Vær opmærksom på ikke at glemme at slukke for enheden. Vi anbefaler indstilling af "Auto Power Standby" i "Setup"-menuen til derudover "Off".
- Indstillingslysstyrken kan blive mørk, når "ECO Mode" er sat til "On".
- Indstilling af "Dimmer" i "Setup"-menuen er sammenkoblet med indstillingen af "Dimmer" i "Front Display"-menuen.
- Du kan indstille "Dimmer" vha. farvetasterne på fjernbetjeningen, når "Remote Color Key" i "Setup"-menu er indstillet til "Display Control".

### Relaterede links

- "Indstilling af funktionerne for farvetasterne på fjernbetjeningen" (s.287)
- "Indstil tiden for auto-standby-funktionen" (s.298)
- "Indstilling af brug af øko-tilstanden" (s.299)
- "Grundlæggende betjening af opsætningsmenuen" (s.190)
- "Grundlæggende betjening af frontdisplaymenuen" (s.304)



## Indstilling af omfanget af lydstyrken

Skifter skalaen på volumedisplayet.

### Opsætningsmenu

"System" > "Display Settings" > "Volume"

### Indstillinger

dB	"dB"-enheden
0-97	Den numeriske værdi (0-97)

### Relaterede links

"Grundlæggende betjening af opsætningsmenuen" (s.190)

## Indstilling af korte beskeder på TV

Vælger, om der skal vises korte beskeder på tv'et, når enheden betjenes.

### Opsætningsmenu

"System" > "Display Settings" > "Short Message"

### Indstillinger

---

Off	Viser ikke korte meddelelser.
On	Viser korte meddelelser.

---

### Relaterede links

"Grundlæggende betjening af opsætningsmenuen" (s.190)

## Indstilling af positionen af korte beskeder

Indstiller positionen af korte beskeder på tv-skærmen.

### Opsætningsmenu

"System" > "Display Settings" > "Short Message" > "Position"

### Indstillinger

Bottom	Viser korte meddelelser nederst på tv-skærmen.
Top	Viser korte meddelelser øverst på tv-skærmen.

### BEMÆRK

Denne indstilling er kun til rådighed, når "Short Message" i menuen "Setup" er indstillet til "On".

### Relaterede links

"Grundlæggende betjening af opsætningsmenuen" (s.190)

## **Indstilling af det billede, der skal bruges som baggrund på tv'et**

Vælger det billede, der skal bruges som baggrund på tv'et.

### **Opsætningsmenu**

"System" > "Display Settings" > "Wallpaper"

### **Indstillinger**

Type 1-3

### **Relaterede links**

"Grundlæggende betjening af opsætningsmenuen" (s.190)

## Indstilling af betjeningslyden

Vælger, om der skal afgives en lyd, når berøringstasten på frontpanelet betjenes.

### Opsætningsmenu

"System" > "Touch Sound"

### Indstillinger

---

Off	Afgiver ikke betjeningslyden.
On	Afgiver betjeningslyden.

---

### BEMÆRK

Denne indstilling er sammenkoblet med indstillingen af "Touch Sound" i "Front Display"-menuen.

### Relaterede links

- "Indstilling af brugen af betjeningslyden" (s.311)
- "Grundlæggende betjening af opsætningsmenuen" (s.190)

## Angiver betingelsen for at TRIGGER OUT-stikket kan virke

Angiver betingelsen for de TRIGGER OUT-stikfunktioner, som vil få de eksterne enheder til at synkronisere med enheden.

### Opsætningsmenu

"System" > "Trigger Output1"/"Trigger Output2" > "Trigger Mode"

### Indstillinger

Power	Synkroniserer transmission/stop af det elektroniske signal med strømstatussen for den zone, der er angivet med "Target Zone".
Source	Synkroniserer transmission/stop af det elektroniske signal med indgangsskift i den zone, der er angivet med "Target Zone". Et elektronisk signal transmitteres i henhold til indstillingen.
Manual	Indstiller manuel transmission/stop af det elektroniske signal.

### Relaterede links

- "Angiver den zone, som TRIGGER OUT- stikkets funktioner er synkroniseret med" (s.297)
- "Angivelse af udgangsniveauet for det elektroniske signal, der sendes med hver indgang" (s.295)
- "Skift manuelt udgangsniveau for elektronisk signaloverførsel" (s.296)
- "Grundlæggende betjening af opsætningsmenuen" (s.190)

## Angivelse af udgangsniveauet for det elektroniske signal, der sendes med hver indgang

Angiver udgangsniveauet for det elektroniske signal, der transmitteres med hver enkelt indgang, når "Trigger Mode" er indstillet til "Source".

### Opsætningsmenu

"System" > "Trigger Output1"/"Trigger Output2" > "Trigger Mode" > "Source" > (indgang)

### Indstillinger

Low	Stopper den elektroniske signaloverførsel, når du skifter til den indgangskilde, der er angivet i denne indstilling.
High	Sender det elektroniske signal, når du skifter til den indgangskilde, der er angivet i denne indstilling.

### Relaterede links

"Grundlæggende betjening af opsætningsmenuen" (s.190)

## Skift manuelt udgangsniveau for elektronisk signaloverførsel

Skifter manuelt udgangsniveau for elektronisk signaloverførsel når "Trigger Mode" er indstillet til "Manual". Denne indstilling kan bruges til at bekræfte korrekt funktion af den eksterne enhed, som er tilsluttet via TRIGGER OUT -stikket.

### Opsætningsmenu

"System" > "Trigger Output1"/"Trigger Output2" > "Trigger Mode" > "Manual"

### Indstillinger

Low	Stopper det elektriske signaloverførsel.
High	Transmitterer et elektronisk signal på 12 volt.

### Relaterede links

"Grundlæggende betjening af opsætningsmenuen" (s.190)



## Angiver den zone, som TRIGGER OUT- stikkets funktioner er synkroniseret med

Angiver den zone, som TRIGGER OUT - stikkets funktioner er synkroniseret med, når "Trigger Mode" er indstillet til "Power" eller "Source".

### Opsætningsmenu

"System" > "Trigger Output1"/"Trigger Output2" > "Target Zone"

### Indstillinger

Main	Synkroniserer med hovedzonen.
(zone)	Synkroniserer med hver enkelt zone.
All	Synkroniserer med alle zoner.

### Relaterede links

"Grundlæggende betjening af opsætningsmenuen" (s.190)

## Indstil tiden for auto-standby-funktionen

Indstiller mængden af tid for automatisk indstilling af enheden til standbytilstand.

### Opsætningsmenu

"System" > "ECO" > "Auto Power Standby"

### Indstillinger

Off	Indstiller ikke enheden til standbytilstand. Enheden bruger mere strøm, end når en anden indstilling end "Off" er valgt.
5 minutes, 20 minutes	Sætter enheden i standby-tilstand, når du ikke har betjent enheden, og enheden ikke har registreret noget indgangssignal i den angivne tid.
2 hours, 4 hours, 8 hours, 12 hours	Sætter enheden i standby-tilstand, når du ikke har betjent enheden i den angivne tid.

### BEMÆRK

- Lige inden enheden går ind i standbytilstand, tæller antallet af sekunder til standbytilstand ned på frontdisplayet.
- Når "Dimmer" er sat til "-5" (slået fra), er det ikke til at forstå, om strømmen på enheden er sat til at være tændt. Hvis du indstiller "Auto Power Standby" til "Off", skal du være opmærksom på ikke at glemme at slukke for enheden.

### Relaterede links

"Grundlæggende betjening af opsætningsmenuen" (s.190)

## Indstilling af brug af øko-tilstanden

Du kan reducere enhedens strømforbrug ved at indstille øko-tilstanden. Hvis denne funktion indstilles til "On", skal du sørge for at genstarte enheden. Den nye indstilling bliver effektiv efter en genstart.

### Opsætningsmenu

"System" > "ECO" > "ECO Mode"

### Indstillinger

Off	Deaktiverer øko-funktionen.
On	Aktiverer øko-funktionen. Frontdisplayet bliver muligvis mørkt.

### BEMÆRK

Hvis du vil afspille lyd ved høj lydstyrke, skal du indstille "ECO Mode" til "Off".

### Relaterede links

"Grundlæggende betjening af opsætningsmenuen" (s.190)

## Forebyggelse af utilsigtede ændringer af indstillingerne

Beskytter indstillingerne for at forhindre utilsigtede ændringer.

### Opsætningsmenu

"System" > "Memory Guard"

### Indstillinger

Off	Beskytter ikke indstillingerne.
On	Beskytter indstillingerne. Ændring i indstillingen er forbudt, indtil der vælges "Off". Lås-ikonet (🔒) vises på menukærmen.

### Relaterede links

"Grundlæggende betjening af opsætningsmenuen" (s.190)

## Genoprettelse af standardindstillingerne

Gendanner standardindstillingerne for enheden (initialisering).

### Opsætningsmenu

"System" > "Initialization"

### Valgmuligheder

All Initialization	Gendanner standardindstillingerne for enheden.
Video Initialization	Gendanner standardindstillingerne for videokonfigurationer.
Network Initialization	Gendanner standardindstillingerne for netværkskonfigurationer.

**1 Vælg "All Initialization", "Video Initialization" eller "Network Initialization".**

**2 Tryk på ENTER for at udføre initialiseringen.**

I tilfælde af "All Initialization" vil enheden genstarte automatisk nogle få sekunder senere.

I tilfælde af "Video Initialization" eller "Network Initialization" vises "Complete" på frontdisplayet, når processen er færdig.

### BEMÆRK

Du kan også gendanne standardindstillingerne i "Initialization" i menuen "Front Display".

### Relaterede links

"Grundlæggende betjening af opsætningsmenuen" (s.190)

## Backup og gendannelse af alle indstillinger

Informerer enhedens indstilling til et USB-flashdrev og gendanner det til enheden. Forbered et USB-flashdrev med FAT16- eller FAT32-format på forhånd.

### Opsætningsmenu

"System" > "Backup/Restore"

### Valgmuligheder

Backup	Foretager backup af alle indstillinger for USB-flashdrevet.
Restore	Gendanner alle tidligere sikkerhedskopierede indstillinger.

## 1 Tilslut USB-flashdrevet til USB-stikket på frontpanelet.

## 2 Vælg "Backup" eller "Restore".

Under processen vises "Executing" på tv'et og frontdisplayet.

Når processen er færdig, vises "Complete" på tv'et (frontdisplayet). I tilfælde af "Restore" vil enheden genstarte automatisk nogle få sekunder senere.

Hvis "Error" vises på tv'et (frontdisplayet), skal du kontrollere følgende og starte processen igen.

### I tilfælde af "Backup":

- Du kan ikke gemme ved at overskrive. Hvis du gemmer indstillingerne gentagne gange, skal du flytte filen til en anden mappe.
- Filen gemmes under navnet "MC\_backup\_(modelnavn).dat" i USB-flashdrevets sti.

### I tilfælde af "Restore":

- Kontroller, at filen gemmes i USB-flashdrevets sti.

### BEMÆRK

- "Restore" er effektiv efter backup af alle indstillingerne.
- Sluk ikke enheden under backup- og genoprettelsesprocessen. Ellers kan indstillingerne muligvis ikke gendannes korrekt.
- Brugeroplysningerne (f.eks. konto, adgangskode) gemmes ikke.
- Du kan også sikkerhedskopiere alle indstillingerne i "Backup/Restore" i menuen "Front Display".

### Relaterede links

"Grundlæggende betjening af opsætningsmenuen" (s.190)

## Opdatering af firmwaren

Opdaterer firmwaren. Du kan også kontrollere firmwareversionen og systemets ID.

### Opsætningsmenu

"System" > "Firmware Update"

### Valgmuligheder

Network Update	Opdaterer firmware via netværket.
USB Update	Opdaterer firmwaren ved hjælp af et USB-flashdrev.

### BEMÆRK

- "Network Update" kan ikke vælges, når firmware opdatering klargøres.
- Udfør ikke denne menu, medmindre firmwareopdatering er nødvendig. Sørg også for at bekræfte de oplysninger, der følger med opdateringen, inden du opdaterer firmwaren.
- Firmwareopdateringen via netværket tager cirka 20 minutter eller mere.
- Hvis internetforbindelsens hastighed er langsom, eller enheden er tilsluttet til det trådløse netværk, er det muligvis ikke muligt at foretage en netværksopdatering afhængigt af den netværksforbindelses tilstand. I dette tilfælde skal du vente, indtil firmwareopdateringen er klar, eller opdater firmwaren via USB-flashdrevet.
- Du kan også opdatere firmwaren i "Firmware Update" i menuen "Front Display".

### Relaterede links

- "Opdatering af firmware via netværket" (s.320)
- "Grundlæggende betjening af opsætningsmenuen" (s.190)

## Konfiguration af enhedens indstillinger vha. betjening af kabinettets frontpanel (Frontdisplaymenu)

### Grundlæggende betjening af frontdisplaymenuen

Udfør følgende grundlæggende procedure for at betjene menuen "Front Display". Betjen denne menu vist på frontdisplayet vha. frontpanelet.

#### 1 Berør MENU (CONNECT) på frontpanelet.

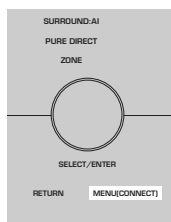

#### 2 Vælg et element vha. SELECT/ENTER.

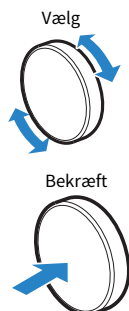

#### 3 Vælg en indstilling.

#### 4 Berør MENU (CONNECT).

Dette afslutter indstillingerne.

#### BEMÆRK

I menuen "Front Display" skal du berøre RETURN på frontpanelet for at annullere betjeningen eller få vist den forrige menu.

#### Relaterede links

"Standardindstillinger for frontdisplaymenuen" (s.410)



## Elementer på frontdisplaymenuen

Brug følgende tabel til at konfigurere enhedens systemindstillinger.

<b>Element</b>	<b>Side</b>
<b>Dimmer</b>	306
<b>Zone Power</b>	307
	<b>Volume Knob Lock</b> 308
<b>Function Lock</b>	<b>Input Selector Lock</b> 309
	<b>Scene Key Lock</b> 310
	<b>Touch Sound</b> 311
	<b>Remote Sensor</b> 312
<b>Settings</b>	<b>Remote ID</b> 313
	<b>Information Skip</b> 314
	<b>Initialization</b> 315
	<b>Backup/Restore</b> 316
	<b>Firmware Update</b> 317
	<b>Retail Demo Mode</b> 318

## Justerer lysstyrken på frontpanelet

---

Justerer lysstyrken for det følgende på frontpanelet. Højere værdi gør frontdisplayet lysere.

- Frontdisplay
- Indikatorer (SURROUND:AI, ZONE, PURE DIRECT)

### Opsætningsmenu

"System" > "Display Settings" > "Dimmer"

### Frontdisplaymenu

"Dimmer"

### Indstillingsinterval

-5 til 0

### BEMÆRK

- Frontdisplayet slås fra ved "-5". Standardindstillingen er "-2".
- Hvis du indstiller "Dimmer" til "-5", vil frontdisplayet blive slået fra, efter lukning af menuen.
- Selvom du indstiller "Dimmer" til "-5", vil korte meddelelser og menu på frontdisplayet blive vist i lysstyrke "-4".
- Hvis du indstiller "Dimmer" til "-5", er det ikke til at forstå, om strømmen på enheden er sat til at være tændt. Vær opmærksom på ikke at glemme at slukke for enheden. Vi anbefaler indstilling af "Auto Power Standby" i "Setup"-menuen til derudover "Off".
- Indstillingslysstyrken kan blive mørk, når "ECO Mode" er sat til "On".
- Indstilling af "Dimmer" i "Setup"-menuen er sammenkoblet med indstillingen af "Dimmer" i "Front Display"-menuen.
- Du kan indstille "Dimmer" vha. farvetasterne på fjernbetjeningen, når "Remote Color Key" i "Setup"-menu er indstillet til "Display Control".

### Relaterede links

- "Indstilling af funktionerne for farvetasterne på fjernbetjeningen" (s.287)
- "Indstil tiden for auto-standby-funktionen" (s.298)
- "Indstilling af brug af øko-tilstanden" (s.299)
- "Grundlæggende betjening af opsætningsmenuen" (s.190)
- "Grundlæggende betjening af frontdisplaymenuen" (s.304)

## Slå strømmen til/på standby for hver enkelt zone

---

Skifter strømmen for zonen, så den betjenes mellem til og fra (standby).

### Frontdisplaymenu

"Zone Power" > (zone)

### Indstillinger

---

Off	Slukker for zonen.
On	Tænder for zonen.

---

### Relaterede links

"Grundlæggende betjening af frontdisplaymenuen" (s.304)

KONFIGURATIONER > Konfiguration af enhedens indstillinger vha. betjening af kabinettets frontpanel (Frontdisplaymenu)

## Indstilling af brugen af lydstyrken på frontpanelet

---

Vælger, om lydstyrken på frontpanelet skal bruges. Du kan slå lydstyrkebetjeningen på enheden fra for at forhindre lydstyrken i at blive indstillet uventet højt af et barn.

### Frontdisplaymenu

"Settings" > "Function Lock" > "Volume Knob Lock"

### Indstillinger

---

Off	Aktiverer lydstyrkebetjening på enheden.
On	Deaktiverer lydstyrkebetjening på enheden.

---

### Relaterede links

"Grundlæggende betjening af frontdisplaymenuen" (s.304)

KONFIGURATIONER > Konfiguration af enhedens indstillinger vha. betjening af kabinettets frontpanel (Frontdisplaymenu)

## **Indstilling af brugen af indgangsvælgeren på frontpanelet**

---

Indstiller, om SELECT/ENTER på frontpanelet skal anvendes som indgangsvælgeren.

### **Frontdisplaymenu**

"Settings" > "Function Lock" > "Input Selector Lock"

### **Indstillinger**

---

Off	Aktiverer betjeningen af indgangsvalg for SELECT/ENTER på enheden.
On	Deaktiverer betjeningen af indgangsvalg for SELECT/ENTER på enheden.

---

### **Relaterede links**

"Grundlæggende betjening af frontdisplaymenuen" (s.304)

## Indstilling af brugen af scenetasten på frontpanelet

---

Vælger, om SCENE (4 numre) på frontpanelet skal bruges.

### Frontdisplaymenu

"Settings" > "Function Lock" > "Scene Key Lock"

### Indstillinger

---

Off	Aktiverer betjeningen af SCENE på enheden.
On	Deaktiverer betjeningen af SCENE på enheden.

---

### Relaterede links

"Grundlæggende betjening af frontdisplaymenuen" (s.304)

## Indstilling af brugen af betjeningslyden

---

Vælger, om der skal afgives en lyd, når berøringstasten på frontpanelet betjenes.

### Frontdisplaymenu

"Settings" > "Touch Sound"

### Indstillinger

---

Off	Afgiver ikke betjeningslyden.
On	Afgiver betjeningslyden.

---

### BEMÆRK

Denne indstilling er sammenkoblet med indstillingen af "Touch Sound" i "Setup"-menuen.

### Relaterede links

- "Indstilling af betjeningslyden" (s.293)
- "Grundlæggende betjening af frontdisplaymenuen" (s.304)

## Indstilling af brugen af fjernbetjeningen

---

Vælger, om fjernbetjeningssensoren på frontpanelet skal bruges.

### Frontdisplaymenu

"Settings" > "Remote Sensor"

### Indstillinger

---

Off	Slukker for fjernbetjeningssensoren.
On	Tænder for fjernbetjeningssensoren.

---

### BEMÆRK

- Mens fjernbetjeningssensoren er slået fra, kan du ikke betjene enheden vha. fjernbetjeningen. Indstil normalt denne funktion til "On".
- "Remote Sensor Off" vises på frontdisplayet med fjernbetjeningen, mens fjernbetjeningssensoren er slået fra.

### Relaterede links

"Grundlæggende betjening af frontdisplaymenuen" (s.304)



## Valg af fjernbetjenings-id'et

---

Indstiller enhedens fjernbetjenings-id, så det svarer til fjernbetjeningens id. Hvis du bruger flere Yamaha AV-receivere, skal du indstille et unikt fjernbetjenings-id for den modsvarende receiver.

### Frontdisplaymenu

"Settings" > "Remote ID"

### Indstillinger

ID1, ID2

### Ændring af fjernbetjenings-id'et til fjernbetjeningen

- For at vælge ID1 skal du, mens du holder den venstre markørtast nede, holde SCENE-nummertasten nede i 1 til 5 sekunder.
- For at vælge ID2 skal du, mens du holder den venstre markørtast nede, holde SCENE-nummertasten nede i 2 til 5 sekunder.

### BEMÆRK

Hvis fjernbetjenings-id'erne for enheden og fjernbetjeningen ikke matcher, vises "Remote ID Mismatch" på frontdisplayet, når fjernbetjeningen betjenes.

### Relaterede links

"Grundlæggende betjening af frontdisplaymenuen" (s.304)

## Indstilling af informationselementer der skal springes over ved betjening af SELECT/ENTER

---

Indstill, hvilke informationselementer der springes over, når du bruger SELECT/ENTER på frontpanelet. Du kan hurtigt vælge den ønskede information ved at bruge denne funktion til at springe over unødvendig information.

### Frontdisplaymenu

"Settings" > "Information Skip" > (informationselement)

### Indstillinger

---

Off	Springer ikke over det valgte informationselement.
On	Springer det valgte informationselement over.

---

### BEMÆRK

Hvis du indstiller denne funktion for alle informationselementer til "On", vises det første element (standard) på frontdisplayet.

### Relaterede links

- "Valg af den indgangsinformation, der vises på frontdisplayet" (s.28)
- "Grundlæggende betjening af frontdisplaymenuen" (s.304)

## Genoprettelse af standardindstillingerne

---

Gendanner standardindstillingerne for enheden (initialisering).

### Frontdisplaymenu

"Settings" > "Initialization"

### Valgmuligheder

All Initialization	Gendanner standardindstillingerne for enheden.
Video Initialization	Gendanner standardindstillingerne for videokonfigurationer.
Network Initialization	Gendanner standardindstillingerne for netværkskonfigurationer.

**1 Vælg "All Initialization", "Video Initialization" eller "Network Initialization".**

**2 Vælg "Execute".**

Fornyet bekræftelse vises på frontdisplayet.

**3 Vælg "Execute".**

I tilfælde af "All Initialization" vil enheden genstarte automatisk.

I tilfælde af "Video Initialization" eller "Network Initialization" vises "Complete", når processen er færdig.

### BEMÆRK

Du kan også gendanne standardindstillingerne i "Initialization" i menuen "Setup".

### Relaterede links

"Grundlæggende betjening af frontdisplaymenuen" (s.304)

## Backup og gendannelse af alle indstillinger

---

Informerer enhedens indstilling til et USB-flashdrev og gendanner det til enheden. Forbered et USB-flashdrev med FAT16- eller FAT32-format på forhånd.

### Frontdisplaymenu

"Settings" > "Backup/Restore"

### Valgmuligheder

Backup	Foretager backup af alle indstillinger for USB-flashdrevet.
Restore	Gendanner alle tidligere sikkerhedskopierede indstillinger.

### 1 Tilslut USB-flashdrevet til USB-stikket på frontpanelet.

### 2 Vælg "Backup" eller "Restore".

### 3 Vælg "Execute".

Under processen vises "Executing". Når processen afsluttes, vises "Complete". I tilfælde af "Restore" vil enheden genstarte automatisk nogle få sekunder senere.

Hvis "Error" vises, skal du kontrollere følgende og starte processen igen.

### I tilfælde af "Backup":

- Du kan ikke gemme ved at overskrive. Hvis du gemmer indstillingerne gentagne gange, skal du flytte filen til en anden mappe.
- Filen gemmes under navnet "MC\_backup\_(modelnavn).dat" i USB-flashdrevets sti.

### I tilfælde af "Restore":

- Kontroller, at filen gemmes i USB-flashdrevets sti.

### BEMÆRK

- "Restore" er effektiv efter backup af alle indstillingerne.
- Sluk ikke enheden under backup- og genoprettelsesprocessen. Ellers kan indstillingerne muligvis ikke gendannes korrekt.
- Brugeroplysningerne (f.eks. konto, adgangskode) gemmes ikke.
- Du kan også sikkerhedskopiere alle indstillingerne i "Backup/Restore" i menuen "Setup".

### Relaterede links

"Grundlæggende betjening af frontdisplaymenuen" (s.304)

## Opdatering af firmwaren

---

Opdaterer firmwaren, som giver yderligere funktioner eller produktforbedringer.

Ny firmware kan downloades fra vores hjemmeside. Du kan få flere oplysninger i de oplysninger, der leveres sammen med opdateringerne.

### Frontdisplaymenu

"Settings" > "Firmware Update"

### Valgmuligheder

---

Network Update	Opdaterer firmware via netværket.
USB Update	Opdaterer firmwaren ved hjælp af et USB-flashdrev.

---

### BEMÆRK

- Når der forberedes firmwareopdatering, vises "---" i "Network Update", og du kan ikke opdatere firmwaren. Når en seneste firmwareopdatering er til rådighed, skal du vælge "Execute" og opdatere firmwaren.
- Udfør ikke denne menu, medmindre firmwareopdatering er nødvendig. Sørg også for at bekræfte de oplysninger, der følger med opdateringen, inden du opdaterer firmwaren.
- Du kan også opdatere firmwaren i "Firmware Update" i menuen "Setup".

### Relaterede links

- "Firmwareopdateringer" (s.319)
- "Grundlæggende betjening af frontdisplaymenuen" (s.304)

## Indstilling af brug af detailhandel-demotilstanden

---

Vælg, om Retail Demo-tilstanden (handelsdemo) på frontdisplayet skal bruges. I Retail Demo-tilstand (handelsdemo) vises enhedens funktion og QR-kode på frontdisplayet. Når du skanner QR-koden med din smartphone, kan du læse introduktionssiden for enheden.

### Frontdisplaymenu

"Settings" > "Retail Demo Mode"

### Indstillinger

---

Off	Deaktiverer Retail Demo-tilstand.
On	Aktiverer Retail Demo-tilstand.

---

### BEMÆRK

- I Retail Demo-tilstand kan du ikke bekræfte anden information end demonstrationerne på frontdisplayet. Information, som fx navnet på den aktuelle indgang, den aktuelle lydstyrke og anden statusinformation, vises ikke på frontdisplayet.
- Men i Retail Demo-tilstand vises der korte meddelelser.
- I Retail Demo-tilstand er indstillingen af "Auto Power Standby" i menuen "Setup" deaktiveret. Selv hvis "Auto Power Standby" er indstillet til andet end "Off", går enheden ikke automatisk ind i standbytilstanden.

### Relaterede links

"Grundlæggende betjening af frontdisplaymenuen" (s.304)

# OPDATERING

## Opdatering af enhedens firmware

### Firmwareopdateringer

---

Ny firmware, der giver yderligere funktioner eller produktforbedringer vil frigives efter behov. For detaljer om firmware skal du besøge Yamaha-webstedet. Enhedens firmware kan opdateres via netværket er vha. et USB-flashdrev.

#### ■ Når enheden er tilsluttet til internettet

Hvis der er en firmwareopdatering klar, lyser indikatoren for firmwareopdatering på frontdisplayet.



Indikator

#### BEMÆRK

- Indikatoren for firmwareopdatering lyser muligvis ikke, når der er en seneste firmwareopdatering tilgængelig.
- Hvis internetforbindelsens hastighed er langsom, eller enheden er tilsluttet til det trådløse netværk, får du muligvis ikke meddelelsen om den nye firmware afhængigt af den trådløse forbindelses tilstand. I dette tilfælde skal du opdatere firmwaren med USB-flashdrevet.

#### Relaterede links

- "Opdatering af firmware via netværket" (s.320)
- "Opdatering af enhedens firmware ved hjælp af et USB-flashdrev" (s.322)

## Opdatering af firmware via netværket

Når enheden er tilsluttet til internettet, og der er en firmwareopdatering klar, vises følgende meddelelse, efter der er trykket på SETUP.



Bekræft meddelelsen og start firmwareopdateringen via netværket.

### OBS!

- Brug ikke apparatet eller frakobl strømkablet eller netværkskablet under firmwareopdatering. Hvis firmwareopdateringen afbrydes, er der en mulighed for, at enheden ikke vil fungere. I dette tilfælde skal du kontakte din nærmeste autoriserede Yamaha-forhandler eller servicecenter for at anmode om reparation.

### 1 Læs beskrivelsen på skærmen.

### 2 Vælg "START".

Skærbilledet slukker, og firmwareopdateringen begynder.

### 3 Når "UPDATE SUCCESS PLEASE POWER OFF!" vises på frontdisplayet, skal du trykke på på frontpanelet.

Opdateringen af firmwaren er udført.

### BEMÆRK

- Firmware opdateringen tager cirka 20 minutter eller mere.
- Hvis internetforbindelsens hastighed er langsom, eller enheden er tilsluttet til det trådløse netværk, får du muligvis ikke meddelelsen om den nye firmware afhængigt af den trådløse forbindelses tilstand. I dette tilfælde skal du opdatere firmwaren med USB-flashdrevet.

### ■ Reservation for firmwareopdatering

I trin 2 skal du vælge "LATER" for at foretage en reservation for udførelse af firmwareopdatering, når enheden slukkes.

Med en opdateringsreservation vises bekræftelsesskærmen for firmwareopdatering, når du slukker for enheden.

Tryk på ENTER på frontpanelet eller fjernbetjeningen for at starte firmwareopdateringen. Når firmwareopdateringen er færdig, slukker enheden automatisk.



**BEMÆRK**

- Enheden slukker automatisk uden at udføre firmwareopdateringen, hvis to minutter passerer efter skærmen for at bekræfte, at firmwareopdateringen vises.
- For at annullere firmwareopdateringsprocessen skal du trykke på RETURN på frontpanelet eller fjernbetjeningen, og enheden slukker.
- Enheden slukkes uden at udføre firmwareopdateringen, hvis du slukker for enheden med MusicCast Controller.

**Relaterede links**

"Firmwareopdateringer" (s.319)

## Opdatering af enhedens firmware ved hjælp af et USB-flashdrev

---

Hvis enheden ikke er tilsluttet til internettet, eller internetforbindelsens hastighed er langsom, skal du opdatere firmwaren vha. USB-flashdrevet.

For detaljer om downloads og firmwareopdateringer skal du besøge Yamaha-websitet.

### **OBS!**

- Brug ikke apparatet eller frakobl strømkablet eller netværkskablet under firmwareopdatering. Hvis firmwareopdateringen afbrydes, er der en mulighed for, at enheden ikke vil fungere. I dette tilfælde skal du kontakte din nærmeste autoriserede Yamaha-forhandler eller servicecenter for at anmode om reparation.

### **Relaterede links**

- "Opdatering af firmware via netværket" (s.320)
- "Firmwareopdateringer" (s.319)

# FEJLFINDING

## Når et problem dukker op

### **Hvis der opstår problemer, skal du først kontrollere følgende:**

Kontroller følgende, når enheden ikke fungerer korrekt.

- At strømkablerne på enheden, tv og afspilningsenheder (f.eks. BD/DVD-afspillere) er tilsluttet til stikkontakterne korrekt.
- At enheden, subwooferen, tv- og afspilningsenhederne (f.eks. BD/DVD-afspillere) er tændt.
- At tilslutningerne på hvert kabel er sikkert indsat i stikkene på hver enhed.

## **Problemer med strøm, system eller fjernbetjening**

---

### **Der bliver ikke tændt for strømmen**

● **Beskyttelseskredsløbet er blevet aktiveret tre gange i træk.**

Hvis standby-indikatoren på enheden blinker, når du forsøger at tænde for strømmen, betyder det, at muligheden for at tænde for strømmen deaktiveret som en sikkerhedsforanstaltning. Kontakt den nærmeste Yamaha-forhandler eller -servicecenter, og bed om at få repareret enheden.

## Strømmen tændes ikke i synkronisering med tv'et

### ● HDMI-styring på enheden er deaktiveret.

Hvis der slukkes for enheden og den heller ikke synkroniserer med TV, kontrollerer indstillingen af HDMI-kontrol på enheden. For detaljer om HDMI Control, se følgende:

- "Indstilling af brug af HDMI-kontrol" (s.242)

### ● HDMI-styring af tv'et er deaktiveret.

Hvis du tænder for enheden, og den ikke er synkroniseret til tv'et, skal du kontrollere indstillingen på tv'et. For detaljer se brugsanvisningen til tv'et og indstil HDMI Control på tv'et.

### ● På grund af et strømsvigt er enhedens strøm ikke længere synkroniseret.

Afbryd HDMI-kablerne og strømkanalerne, og efter fem minutter skal du tilslutte kablerne til afspilningsenhederne først, derefter enheden og derefter tv'et. Derefter skal du kontrollere at strømmen er synkroniseret.

## Der bliver ikke slukket for strømmen

- **Den interne mikrocomputer er frosset på grund af eksternt elektrisk stød (f.eks. lynnedslag eller for stor statisk elektricitet) eller et fald i strømforsyningsspændingen.**

Hold  (strøm)-tasten på frontpanelet ned i mindst 15 sekunder for at genstarte enheden. Hvis problemet består, skal du afbryde strømkablet fra stikkontakten og tilslutte det igen.

## **Strømmen slukker øjeblikkeligt (standbytilstand)**

### ● **Enheden blev tændt mens et højttalerkabel var kortslettet.**

Sno hvert højttalerkabels nøgne tråde ordentligt sammen og og gentilslut enheden og højttalerne. For detaljer, se følgende:

- "Tilslutning af højttaler" (s.66)

## Enheden går automatisk ind i standby-tilstand

### ● Dvaletimeren blev aktiveret.

Tænd enheden, og start afspilningen igen.

### ● Auto-standby-funktionen er aktiveret, fordi enheden ikke blev brugt til den angivne tid.

For at deaktivere auto-standby-funktionen skal du indstille "Auto Power Standby" i menuen "Setup" til "Off". For detaljer, se følgende:

- "Indstil tiden for auto-standby-funktionen" (s.298)

### ● Højtalerimpedansindstillingen er korrekt.

Indstil højtalerimpedansen til at matche dine højttalere. For detaljer, se følgende:

- "Indstilling af højtalerens impedans" (s.213)

### ● Beskyttelseskredsløbet er blevet aktiveret pga. en kortslutning.

Sno hvert højtalerkabels nøgne tråde ordentligt sammen og og gentilslut enheden og højttalerne. For detaljer, se følgende:

- "Tilslutning af højttaler" (s.66)

### ● Beskyttelseskredsløbet er blevet aktiveret pga. for høj lydstyrke.

Skrud ned for lyden. Hvis "ECO Mode" i menuen "Setup" er sat til "On", sæt den til "Off". For detaljer, se følgende:

- "Indstilling af brug af øko-tilstanden" (s.299)



## Enheden reagerer ikke

- **Den interne mikrocomputer er frosset på grund af eksternt elektrisk stød (f.eks. lynnedslag eller for stor statisk elektricitet) eller et fald i strømforsyningsspændingen.**

Hold ned på  (strøm)-tasten på frontpanelet i mindst 15 sekunder for at genstarte enheden. Hvis problemet består, skal du afbryde strømkablet fra stikkontakten og tilslutte det igen.

- **Lydstyrkebetjeningen på frontpanelet er deaktiveret.**

Indstil "Volume Knob Lock" i "Front Display"-menuen til "Off". For detaljer, se følgende:

- "Indstilling af brugen af lydstyrken på frontpanelet" (s.308)

- **Betjeningen af SELECT/ENTER på frontpanelet er deaktiveret.**

Indstil "Input Selector Lock" i "Front Display"-menuen til "Off". For detaljer, se følgende:

- "Indstilling af brugen af indgangsvælgeren på frontpanelet" (s.309)

- **Betjeningen af SCENE på frontpanelet er deaktiveret.**

Indstil "Scene Key Lock" i "Front Display"-menuen til "Off". For detaljer, se følgende:

- "Indstilling af brugen af scenetasten på frontpanelet" (s.310)

## Enheden kan ikke styres med fjernbetjeningen

● **Enheden er uden for betjeningsområdet.**

Brug fjernbetjeningen inden for betjeningsområdet. For detaljer, se følgende:

- "Rækkevidde på fjernbetjeningen" (s.14)

● **Batterierne er ved at være flade.**

Udskift dem med nye batterier.

● **Enhedens fjernbetjeningssensor udsættes for direkte sollys eller stærk belysning.**

Juster belysningsvinklen eller flyt maskinen.

● **Fjernbetjeningssensoren på enheden er slået fra.**

Tænd for fjernbetjeningssensoren på enheden. For detaljer, se følgende:

- "Indstilling af brugen af fjernbetjeningen" (s.312)

● **Fjernbetjenings-ID'erne for enheden og fjernbetjeningen er ikke identiske.**

Ændr fjernbetjenings-ID'et for enheden eller fjernbetjeningen. For detaljer, se følgende:

- "Valg af fjernbetjenings-id'et" (s.313)

● **Fjernbetjeningen er indstillet til anden zonedriftstilstand.**

Indstil fjernbetjeningen til målzone-driftstilstanden. For detaljer, se følgende:

- "Delnavne og funktioner på fjernbetjeningen" (s.33)

## **Kan ikke vælge den ønskede inputkilde selvom "INPUT" trykkes ned**

### **● Funktionen, der hopper over nogle inputkilder, er indstillet.**

Sæt "Input Skip" for den ønskede inputkilde i menuen "Setup" menu til "Off". For detaljer, se følgende:

- "Indstilling af inputkilder der springes over ved betjening af tasten INPUT" (s.280)

## **Den enhed, som er tilsluttet til enheden via HDMI, kan ikke kontrolleres vha. RED/GREEN/YELLOW/BLUE-tasterne på fjernbetjeningen**

- **Enheden, der er tilsluttet enheden via HDMI, understøtter ikke betjeningen af RED/GREEN/YELLOW/BLUE tasterne.**

Brug en enhed, der understøtter driften af RED/GREEN/YELLOW/BLUE tasterne.

- **Indstillingerne for RED/GREEN/YELLOW/BLUE tasterne på enhedens fjernbetjening er blevet ændret.**

Sæt "Color Key" indstillingerne i menuen "Setup" til "Default". For detaljer, se følgende:

- "Indstilling af funktionerne for farvetasterne på fjernbetjeningen" (s.287)

## Frontdisplayet er slået fra

### ● Lysstyrken på frontdisplayet er indstillet til at være slået fra.

Indstil "Dimmer" i "Front Display"-menuen eller "Setup"-menuen til større end "-5". For detaljer, se følgende:

- "Justerer lysstyrken på frontpanelet" (s.288)

## Lydproblemer

---

### Ingen lyd

● **Der er valgt en anden indgangskilde.**

Vælg en passende input-kilde med inputvalgstasterne. For detaljer, se følgende:

- "Grundlæggende procedure for afspilning af video og musik" (s.128)

● **Signalerer, at enheden ikke kan gengive lyd.**

Visse digitale lydformater kan ikke afspilles på enheden. Sørg for, at signalerne er typer, som enheden kan afspille. For detaljer om understøttede filformater, HDMI-lydformater eller kompatibelt dekodningsformat, se følgende:

- "Understøttede filformater" (s.391)
- "Specifikationer" (s.397)

● **Der bliver ikke tændt for strømmen til Zone.**

Skub zonekontakten og tryk derefter på  (receiverstrøm) indtil strømmen til Zone tændes. For detaljer, se følgende:

- "Grundlæggende procedure i zone" (s.165)

● **Kablet, der forbinder enheden og afspilningsenheden, er i stykker.**

Hvis der ikke er problemer med forbindelsen, skal du udskifte kablet.

## Lydstyrken kan ikke øges

● **Den maksimale lydstyrke er indstillet for lavt.**

Brug "Max Volume" i menuen "Setup" til at indstille den maksimale lydstyrke. For detaljer, se følgende:

- "Indstil grænseværdien for lydstyrken" (s.228)

● **En enhed, der er tilsluttet enhedens udgangsstik, er ikke tændt.**

Tænd alle enheder, der er tilsluttet enhedens udgangsstik.

● **Når du starter afspilning på Bluetooth-enheden eller AirPlay-enheden, er lydstyrken på enheden ikke sammenkoblet med lydstyrken på hver enkelt enhed.**

Indstil lydstyrkesammenkobling med hver enkelt enhed. For detaljer, se følgende:

- "Indstilling af lydstyrken via AirPlay" (s.255)
- "Indstilling af brugen af lydstyrkekontrol via Bluetooth" (s.261)

## Der kan ikke høres lyd fra en bestemt højttaler

### ● Afspilningskilden indeholder ikke et signal til kanalen.

For at kontrollere dette, vis oplysninger om det aktuelle lydssignal på tv'et. For detaljer, se følgende:

- "Kontrol af lydssignaloptynsninger" (s.216)

### ● Det aktuelt valgte lydprogram/dekoder bruger ikke højttaleren.

For at tjekke det, brug "Test Tone" i menuen "Setup". For detaljer, se følgende:

- "Udsending af testtoner" (s.214)

### ● Lyden fra højttalerne deaktiveres.

Udfør YPAO eller brug "Configuration" i menuen "Setup" for at ændre højttalerindstillingerne. For detaljer, se følgende:

- "Forløb af højttalerkonfigurationerne" (s.93)
- "Indstilling af brug af en subwoofer" (s.207)
- "Indstilling af brug af hver højttaler og dens størrelse" (s.203)

### ● Højttalerens lydstyrke er indstillet for lavt.

Udfør YPAO eller brug "Level" i menuen "Setup" for at justere højttalerens lydstyrke. For detaljer, se følgende:

- "Forløb af højttalerkonfigurationerne" (s.93)
- "Justerer lydstyrken for hver højttaler" (s.210)

### ● Højttalerkablet, der forbinder enheden og højttaleren, er i stykker.

Kontroller enhedens SPEAKERS terminaler og højttalerens terminaler. Hvis der ikke er noget problem med forbindelsen, skal du udskifte et højttalerkabel, som er i stykker, med et andet højttalerkabel.

### ● Højttaleren fungerer ikke.

For at kontrollere det skal du udskifte med en anden højttaler. Hvis problemet vedvarer med en anden højttaler, kan enheden være defekt.



## Der kommer ingen lyd fra subwooferen

● **Afspilingskilden indeholder ikke Low Frequency Effect (LFE) eller lavfrekvenssignaler.**

For at kontrollere det, skal du indstille "Extra Bass" i menuen "Option" til "On" for at udsende lavkanalkomponenterne fra forsiden fra subwooferen. For detaljer, se følgende:

- "Indstilling af brug af ekstra bas" (s.182)

● **Subwooferens output er deaktiveret.**

Udfør YPAO eller sæt "Subwoofer" i menuen "Setup" til "Use". For detaljer, se følgende:

- "Forløb af højttalerkonfigurationerne" (s.93)
- "Indstilling af brug af en subwoofer" (s.207)

● **Subwooferens lydstyrke er for lav.**

Juster lydstyrken på subwooferen.

● **Subwooferen er blevet slukket af auto-standby funktionen.**

Deaktiver den automatiske standbyfunktion for subwooferen, eller justér dens følsomhedsniveau.

## **Ingen lyd fra afspilningsenheden, der er tilsluttet enheden med HDMI**

- **Tv'et understøtter ikke HDCP (High-bandwidth Digital Content Protection).**

Se brugsanvisningen til tv'et og kontroller tv'ets specifikationer.

- **Antallet af enheder, der er tilsluttet HDMI OUT -stikket, overstiger grænsen.**

Du skal frakoble nogle af HDMI-enhederne.

- **"HDMI Audio Output" i menuen "Setup" er sat til "Off".**

Indstil den passende HDMI-lydudgang til "On". For detaljer, se følgende:

- "Indstilling af HDMI-lydens udgang til tv'ets højttalere" (s.245)

## Ingen lyd fra afspilningsenheden, når HDMI Control bruges

- **Tv'et er indstillet til at sende lyd fra tv-højtalerne.**

Skift indstillingen for lydudgang på dit tv, så afspilningsenhedens lyd udsendes fra højtalerne, der er tilsluttet enheden.

- **TV lyd er valgt som indgangskilde.**

Vælg en passende input-kilde med inputvalgstasterne.

## Ingen lyd fra tv'et, når der bruges HDMI

● **Tv'et er indstillet til at sende lyd fra tv-højtalerne.**

Skift indstillingen for lydudgang på dit tv, så TV-lyden udsendes fra højtalerne, der er tilsluttet enheden.

● **Et tv, der ikke understøtter eARC/ARC, er kun tilsluttet enheden med et HDMI-kabel.**

Brug et digitalt optisk kabel til at lave en lydforbindelse. For detaljer, se følgende:

- "HDMI-tilslutning med TV" (s.69)

● **Hvis tv'et er tilsluttet enheden med et lyd kabel, svarer indstillingen for lydindgang til TV ikke til den aktuelle forbindelse.**

Brug "TV Audio Input" i menuen "Setup" for at vælge det korrekte lydindgangsstik. For detaljer, se følgende:

- "Indstilling af lydindgangsstikket, der bruges til tv-lyd" (s.279)

● **Hvis du forsøger at bruge eARC/ARC, er eARC/ARC-funktionen deaktiveret på enheden eller tv'et.**

Indstil "ARC" i menuen "Setup" til "On", og aktiver eARC/ARC-funktionen på tv'et. For detaljer, se følgende:

- "Indstilling af brug af ARC" (s.243)

● **Hvis du forsøger at anvende eARC/ARC, er HDMI-kablet ikke tilsluttet til det eARC/ARC-kompatible HDMI-stik på tv'et.**

Tilslut HDMI-kablet til det eARC/ARC-kompatible HDMI-stik (HDMI-stikket mærket "ARC") på tv'et. Visse HDMI-stik på tv'et er ikke kompatible med eARC/ARC. For nærmere oplysninger henvises til brugsanvisningen til tv'et.

## **Enhver anden enheds lyd afspilles, når du skifter indgangskilden på enheden til "TV"**

- **eARC/ARC-funktionen anvendes ikke.**

Lyd afspilles med det lydindgangsstik, som er valgt i "TV Audio Input" i "Setup"-menuen, medmindre tv-lyden afspilles med eARC/ARC-funktionen. Dette er ikke en funktionsfejl.

## **Kun de forreste højttalere virker med flerkanalslyd**

### ● **Det aktuelt valgte lydprogram er "2ch Stereo".**

Vælg et andet lydprogram end "2ch Stereo". For detaljer, se følgende:

- "Nyd lydombådeffekter optimeret til indholdet" (s.112)

## **Støj/brummen høres**

- **Enheden er for tæt på et andet digitalt eller radiofrekvensudstyr.**  
Flyt enheden længere væk fra udstyret.
- **Kablet, der forbinder enheden og afspilningsenheden, er i stykker.**  
Hvis der ikke er problemer med forbindelsen, skal du udskifte kablet.

## Lyden er forvrænget

- **En enhed (f.eks. en ekstern effektforstærker) tilsluttet til enhedens lydudgang er ikke tændt.**

Tænd alle enheder, der er tilsluttet enhedens lydudgange.

- **Enhedens lydstyrke er for høj.**

Skru ned for lyden. Hvis "ECO Mode" i menuen "Setup" er sat til "On", sæt den til "Off". For detaljer, se følgende:

- "Indstilling af brug af øko-tilstanden" (s.299)



## Videoproblemer

---

### Ingen video

● **Der er valgt en anden inputkilde på enheden.**

Vælg en passende input-kilde med inputvalgstasterne.

● **Der er valgt en anden inputkilde på tv'et.**

Skift TV-indgangen for at vise videoen fra enheden.

● **Videosignalet, der udføres fra enheden, understøttes ikke af tv'et.**

Kontrollér videoindstillingen for afspilningsenheden. For information om videosignaler, der understøttes af tv'et, henvises til brugsanvisningen til tv'et.

● **Kablet, der forbinder enheden og tv'et (eller afspilningsenheden) er i stykker.**

Hvis der ikke er problemer med forbindelsen, skal du udskifte kablet.

● **Der er valgt et forkert HDMI OUT-stik på enheden.**

Tryk på HDMI OUT på fjernbetjening for at vælge det HDMI OUT-stik, som skal anvendes til signaludgang. For detaljer, se følgende:

- "Valg af HDMI-udgangsstik" (s.129)

## Ingen video fra afspilningsenheden, der er tilsluttet enheden med HDMI

### ● Indgangsvideosignalet (opløsning) understøttes ikke af enheden.

For at kontrollere oplysningerne om det aktuelle videosignal (opløsning) og videosignaler der understøttet af enheden, se følgende:

- "Kontrol af HDMI-lydsignaloplysningerne" (s.238)

### ● Tv'et understøtter ikke HDCP (High-bandwidth Digital Content Protection).

Se brugsanvisningen til tv'et og kontroller tv'ets specifikationer.

### ● Antallet af enheder, der er tilsluttet HDMI OUT -stikket, overstiger grænsen.

Du skal frakoble nogle af HDMI-enhederne.

### ● HDMI 4K/8K-signalformatet er forkert.

Indstil følgende til "8K Mode" for input/output af 8K-videoindhold. Indstillingen er nødvendig for hvert enkelt HDMI-indgangsstik.

- "Indstilling af HDMI 4K/8K-signalformatet" (s.248)

## **Intet billede (indhold kræver HDCP 1.4/2.3-kompatibel HDMI-enhed) fra afspilningsenheden**

- **Tv'et (HDMI-indgangsstik) understøtter ikke HDCP 1.4/2.3.**

Tilslut enheden til tv'et (HDMI-indgangsstikket), der understøtter HDCP 1.4/2.3. (Advarselsmeddelelsen kan vises på tv-skærmen.)

## **"Option" (funktions)-menuen og "Setup" (opsætnings)-menuen vises ikke på tv'et**

- **Der er valgt en anden inputkilde på tv'et.**

Skift TV-indgangen for at vise videoen fra enheden (HDMI OUT -stik).

- **Pure Direct er aktiveret.**

Tryk på PURE DIRECT for at deaktivere Pure Direct. For detaljer, se følgende:

- "Nyd afspilning i højere kvalitet (Pure Direct)" (s.120)

## Videoen afbrydes

- **Hvis du bruger to tv'er i hovedzonen, bliver et andet tv slukket, når du vælger "HDMI OUT 1 2".**

Vælg "HDMI OUT 1" eller "HDMI OUT 2" for kun at sende signalerne til det tv, du bruger. For detaljer om valg af HDMI-udgang, se følgende:

- "Valg af HDMI-udgangsstik" (s.129)

## Problemer med FM/AM-radio

---

### FM-signalet er svagt eller støjfyldt

- **Der er interferens på radiosignalet.**

Justér FM-antennens højde eller retning, eller placér den et andet sted.

- **Området er for langt væk fra en FM-sender.**

Tryk på MODE på fjernbetjeningen for at vælge FM-radiomodtagelse i mono.

## **AM-signalet er svagt eller støjfyldt**

- **Støjen kan skyldes fluorescerende lamper, motorer, termostater eller andet elektrisk udstyr.**

Det er svært at eliminere støj fuldstændigt. Det kan reduceres ved brug af en udendørs AM-antenne.

## Radiostationer kan ikke vælges automatisk

### ● Området er for langt væk fra en FM-sender.

Vælg radiostation manuelt. Eller brug en udendørs FM-antenne. Vi anbefaler, at du bruger en følsom antenne med flere elementer. For detaljer om valg af station manuelt, se følgende:

- "Lytning til radioen" (s.137)

### ● AM-radiosignalet er svagt.

Justér AM-antennens retning. Vælg radiostation manuelt. Brug en udendørs AM-antenne. For detaljer om valg af station manuelt, se følgende:

- "Lytning til radioen" (s.137)



## **AM-radiostationer kan ikke registreres som forudindstillinger**

### ● **Automatisk forudindstilling er blevet brugt.**

Automatisk forudindstilling er kun til registrering af FM-radiostationer. Registrer AM-radiostationer manuelt. For detaljer, se følgende:

- "Manuel registrering af en radiostation" (s.140)

## **Radiostationer kan ikke vælges vha. tryk på PRESET**

### ● **Der ikke registreret nogen radiostationer.**

Når der ikke er registreret nogen radiostationer, vises "No Presets" på frontdisplayet vha. tryk på PRESET. Registrer radiostationen til det forudindstillede nummer. For detaljer, se følgende:

- "Manuel registrering af en radiostation" (s.140)

Du kan også registrere FM-radiostationer med kraftige signaler automatisk (Auto Preset). For detaljer, se følgende:

- "Automatisk registrering af FM-radiostationer (Auto Preset)" (s.141)

FM-radiostationer med svage signaler registreres muligvis ikke automatisk. Registrer stationerne manuelt.

## Problemer med DAB-radio

---

### Ingen DAB radio modtagelse

● **En initial scanning er ikke udført.**

Udfør en initial scanning for at modtage DAB radio. For detaljer, se følgende:

- "Forberedelse af DAB tuning" (s.135)

## **Ingen DAB-radio modtagelse, selv efter at have udført en første scanning**

### ● **Modtagelsesstyrken på DAB-radio er dårlig.**

Tjek modtagelsesstyrken i Tune AID vist på frontpanelet og juster antennens højde og retning, eller placer den et andet sted. For detaljer, se følgende:

- "Forberedelse af DAB tuning" (s.135)

### ● **Der er ingen DAB-dækning i dit område.**

Spørg din forhandler eller WorldDMB online på "<http://www.worlddab.org>" for en oversigt over DAB-dækningen i dit område.

## **DBA-signalet er svagt eller støjfyldt**

### ● **Der er interferens på radiosignalet.**

Tjek modtagelsesstyrken i Tune AID vist på frontpanelet og juster antennens højde og retning, eller placer den et andet sted. For detaljer, se følgende:

- "Forberedelse af DAB tuning" (s.135)

### ● **Området er for langt væk fra en DAB-sender.**

Brug en udendørs antenne. Vi anbefaler, at du bruger en følsom antenne med flere elementer.

## **DAB-oplysninger er ikke tilgængelige eller er unøjagtige**

- **Den valgte DAB-radiostation kan være midlertidigt ude af brug eller muligvis ikke give oplysninger.**

Kontakt DAB-stationen.

## Ingen DAB radiolyd

- **Den valgte DAB-radiostation kan være midlertidigt ude af brug.**

Prøv stationen senere eller vælg en anden station.

## USB-problemer

---

### Enheden detekterer ikke USB-flashdrevet

● **USB-flashdrevet er ikke tilsluttet til USB-stikket korrekt.**

Sluk for enheden, tilslut dit USB-flashdrev igen, og tænd for enheden igen.

● **Filsystemet på USB-flashdrevet er ikke FAT16 eller FAT32.**

Brug et USB-flashdrev med FAT16- eller FAT32-format.



## Mapper og filer i USB-flashdrevet kan ikke ses

- **Data på USB-flashdrevet er beskyttet med kryptering.**

Brug et USB-flashdrev uden en krypteringsfunktion.

## **Det registrerede indhold på USB-flashdrevet kan ikke genkaldes vha. tryk på PRESET**

- **Et USB-flashdrev, som afviger fra registreringen, er tilsluttet til enheden.**

Tilslut det USB-flashdrev, som indeholder det registrerede indhold, som en genvej til enheden.

- **Det registrerede indhold (fil) er blevet flyttet til et andet sted.**

Registrer indholdet igen.

- **Visse musikfiler er blevet tilføjet til eller slettet fra mappen.**

Enheden genkalder muligvis ikke det registrerede indhold korrekt. Registrer indholdet igen.

## **Enheden udfører ikke kontinuerlig afspilning af filer fra USB-flashdrevet**

- **Når enheden registrerer en række ikke-understøttede filer under afspilning, stoppes afspilningen automatisk.**

Gem ikke ikke-understøttede filer (f.eks. billeder og skjulte filer) i mapper til afspilning.

- **Der er over 500 musikfiler i den valgte mappe.**

Den maksimale grænse for afspilning er 500 musikfiler. Mappestrukturen på dit USB-flashdrev kan muligvis reducere den maksimale grænse.

## Netværksfejl

---

### Netværksfunktionen virker ikke

● **Netværksparametrene (IP-adresse) er ikke skaffet på korrekt vis.**

Aktiver DHCP serverfunktion på din router og sæt "DHCP" i menuen "Setup" til "On" på enheden. For detaljer, se følgende:

- "Indstilling af netværksparametre automatisk (DHCP)" (s.251)

Hvis du vil konfigurere netværksparametrene manuelt, skal du kontrollere, at du bruger en IP-adresse, der ikke bruges af andre netværksenheder i dit netværk. For detaljer, se følgende:

- "Indstiller netværksparametrene manuelt" (s.252)

● **Enheden er forbundet til IPv6-routeren.**

Visse netværksfunktioner på enheden understøtter ikke IPv6-netværket. Tilslut til et IPv4-netværk.

## **Enheden kan ikke få forbindelse til internettet via en trådløs router (tilkoblingspunkt)**

- **Der er slukket for den trådløse router (tilkoblingspunkt).**

Tænd for den trådløse router.

- **Enheden og den trådløse router (adgangspunkt) er for langt fra hinanden.**

Placer enheden og den trådløse router (adgangspunkt) tættere på hinanden.

- **Der er en hindring mellem enheden og den trådløse router (adgangspunkt).**

Flyt enheden og den trådløse router (adgangspunkt) på et sted, hvor der ikke er nogen hindringer mellem dem.

- **Den trådløse router (adgangspunkt) er indstillet til at anvende den trådløse kanal 14.**

Skift indstillinger for den trådløse router (adgangspunkt) for at bruge en af de trådløse kanaler fra 1 til 13.

## Trådløst netværk er ikke fundet

- **Mikrobølgeovne eller andet trådløst udstyr i nabolaget kan muligvis forstyrre den trådløse kommunikation.**

Sluk for disse enheder eller flyt enheden og den trådløse router (adgangspunkt) væk fra dem. Hvis din trådløse router understøtter 5 GHz-båndet, skal du oprette en ny tilslutning i 5 GHz-båndet.

- **Adgang til netværket er begrænset af firewall-indstillingerne på den trådløse router (tilkoblingspunkt).**

Kontroller indstillingerne for den trådløse router (adgangspunkt).

## Enheden registrerer ikke medieserveren (PC/NAS)

- **Indstillingen for mediedeling er ikke korrekt.**

Konfigurer deleindstillingen og vælg enheden som et udstyr, som der deles musikindhold med.

- **Noget sikkerhedssoftware, der er installeret på din medieserver, blokerer for adgangen af enheden til din medieserver.**

Kontrollér indstillingerne for sikkerhedssoftware installeret på din medieserver.

- **Enheden og medieserveren er ikke i samme netværk.**

Kontroller netværksforbindelserne og dine routerindstillinger, og tilslut derefter enheden og medieserveren til det samme netværk.

## **Filerne i medieserveren (PC/NAS) kan ikke ses eller afspilles**

### ● **Filerne understøttes ikke af enheden eller medieserveren.**

Brug det filformat, der understøttes af både enheden og medieserveren. For information om de filformater, der understøttes af enheden, se følgende:

- "Understøttede filformater" (s.391)



## **Det registrerede indhold på medieserveren (PC/NAS) kan ikke genkaldes vha. tryk på PRESET**

- **Medieserveren (PC/NAS) er slukket.**

Tænd for den medieserver, som indeholder det registrerede indhold.

- **Medieserveren (PC/NAS) er ikke tilsluttet til netværket.**

Kontroller netværkstilslutningerne og dine routerindstillinger.

- **Det registrerede indhold (fil) er blevet flyttet til et andet sted.**

Registrer indholdet igen.

- **Visse musikfiler er blevet tilføjet til eller slettet fra mappen.**

Enheden genkalder muligvis ikke det registrerede indhold korrekt.

Registrer indholdet igen.

## Der kan ikke afspilles internetradio

### ● **Enheden er ikke tilsluttet til internettet.**

For at kunne anvende en internetradiostation skal enheden være forbundet til internettet. Kontroller, om netværkets parametre (f.eks. IP-adressen) er korrekt tilknyttet til enheden. For detaljer, se følgende:

- "Kontrol af enhedens netværksoplysninger" (s.249)

### ● **Den valgte internetradiostation er ikke tilgængelig på nuværende tidspunkt.**

Der kan være et netværksproblem på radiostationen, eller tjenesten kan være stoppet. Prøv stationen senere eller vælg en anden station.

### ● **Den valgte internetradiostation sender aktuelt ingen lyd.**

Nogle internetradiostationer sender ingen lyd på visse tider af dagen. Prøv stationen senere eller vælg en anden station.

### ● **Adgang til netværket er begrænset af firewall-indstillingerne på dit netværksudstyr (som f.eks. routeren).**

Kontroller firewall-indstillingerne på dit netværksudstyr. Internetradioen kan kun afspilles, når den passerer gennem den port, som er designet af hver enkelt radiostation. Portnummeret varierer afhængigt af radiostationen.

## **iPhone genkender ikke enheden, når du bruger AirPlay**

- **Enheden er forbundet til en multiple SSID-router.**

Adgang til enheden kan være begrænset af netværksadskillelsesfunktionen på routeren. Tilslut en iPhone til SSID'en, som kan få adgang til enheden. (Slut den til den primære SSID øverst på listen.)

## **Ikke i stand til at afspille musik med AirPlay**

### ● **Enheden kan ikke afspille sangene gemt på iPhone.**

Kontrollér sangdataene: Hvis det ikke kan afspilles på selve iPhone, kan sangdata eller opbevaringsområdet være i stykker.

## Applikationen til mobile enheder registrerer ikke enheden

- **Enheden og mobilenheden er ikke i samme netværk.**

Kontroller netværksforbindelserne og dine routerindstillinger, og tilslut derefter enheden og mobilenheden til det samme netværk.

- **Enheden er forbundet til en multiple SSID-router.**

Adgang til enheden kan være begrænset af netværksadskillelsesfunktionen på routeren. Tilslut en mobilenhed til SSID'en, som kan få adgang til enheden. (Slut den til den primære SSID øverst på listen.)

## **Firmwareopdatering via netværket mislykkedes**

● **Det er muligvis ikke muligt, afhængigt af netværksbetingelsen.**

Opdater firmwaren via netværket igen eller brug et USB-flashdrev. For detaljer, se følgende:

- "Opdatering af firmwaren" (s.303)

## Bluetooth® problemer

---

### En Bluetooth®-forbindelse kan ikke oprettes

● **De trådløse antenner på bagpanelet af enheden står ikke oprejst.**

Stil de trådløse antenner oprejst for at tilslutte trådløst til en Bluetooth-enhed.

● **Bluetooth-funktionen på enheden er deaktiveret.**

Aktivér Bluetooth-funktionen. For detaljer, se følgende:

- "Indstilling af brug af Bluetooth®" (s.258)

● **Bluetooth-funktionen for en Bluetooth-enhed er slukket.**

Tænd for Bluetooth-funktionen på en Bluetooth-enhed.

● **Andet Bluetooth udstyr er allerede tilsluttet til enheden.**

Afbryd den aktuelle Bluetooth-forbindelse og etabler derefter en ny forbindelse. For detaljer, se følgende:

- "Afspilning af Bluetooth®-enhedsmusik på enheden" (s.143)

● **Enheden og Bluetooth-udstyret er for langt fra hinanden.**

Flyt Bluetooth udstyret tættere på enheden.

● **Der er en enhed (såsom mikrobølgeovn og trådløst LAN), der udsender signaler i 2,4 GHz-frekvensbåndet i nærheden.**

Flyt enheden og Bluetooth-enheden væk fra disse enheder. Hvis din trådløse router understøtter 5 GHz-båndet, skal du oprette en ny tilslutning i 5 GHz-båndet.

● **Bluetooth-udstyret understøtter ikke A2DP.**

Benyt Bluetooth-udstyr, der understøtte A2DP.

● **Forbindelsesoplysningerne, der er registreret på Bluetooth-enheden, fungerer ikke af en eller anden grund.**

Slet forbindelsesoplysningerne på Bluetooth-enheden, og etabler derefter en forbindelse mellem Bluetooth-enheden og enheden igen. For detaljer, se følgende:

- "Afspilning af Bluetooth®-enhedsmusik på enheden" (s.143)

## Ingen lyd, eller lyden afbrydes under afspilning med Bluetooth®-forbindelse

- **Bluetooth-enhedens lydstyrke er indstillet for lavt.**

Skru op for lydstyrken af Bluetooth-enheden.

- **Bluetooth-enheden er ikke indstillet til at sende lydssignaler til enheden.**

Skift lydudgangen fra Bluetooth-enheden til enheden.

- **Bluetooth-forbindelsen er afsluttet.**

Opret en Bluetooth-forbindelse mellem Bluetooth-enheden og enheden igen. For detaljer, se følgende:

- "Afspilning af Bluetooth®-enhedsmusik på enheden" (s.143)

- **Enheden og Bluetooth-udstyret er for langt fra hinanden.**

Flyt Bluetooth udstyret tættere på enheden.

- **Der er en enhed (såsom mikrobølgeovn og trådløst LAN), der udsender signaler i 2,4 GHz-frekvensbåndet i nærheden.**

Flyt enheden og Bluetooth-enheden væk fra disse enheder. Hvis din trådløse router understøtter 5 GHz-båndet, skal du oprette en ny tilslutning i 5 GHz-båndet.



## Der er fejlindikationer på frontdisplayet

### Der er fejlindikationer på frontdisplayet

Se nedenstående tabel, når fejlmeddelelsen er angivet på frontdisplayet.

Meddelelse	Årsag	Løsning
<b>Check SP Wires</b>	Højtalerkablerne er kortsluttede.	Drej de kabler, der er ledige på kablerne, og tilslut dem til enheden og højttalerne korrekt. For detaljer, se følgende: <ul style="list-style-type: none"> <li>"Tilslutning af højtaler" (s.66)</li> </ul>
<b>Access denied</b>	Adgang til mediaservere (pc'er/NAS) nægtes.	Konfigurer deleindstillingen og vælg enheden som et udstyr, som der deles musikindhold med.
<b>Access error</b>	Enheden kan ikke få adgang til USB-enheden.	Sluk for enheden og tilslut din USB-enhed igen. Hvis problemet fortsætter, skal du prøve med en anden USB-enhed.
	Der er et problem med signalstien fra netværket til enheden.	Sørg for, at din router og modem er tændt, og kontroller forbindelsen mellem enheden og din router (eller hub). For detaljer, se følgende: <ul style="list-style-type: none"> <li>"Tilslutning af et netværkskabel (kabelforbindelse)" (s.79)</li> <li>"Klargøring af trådløse antenner (trådløs forbindelse)" (s.80)</li> </ul>
<b>Unable to play</b>	Enheden kan ikke afspille sangene.	Sørg for, at filerne er typer, som enheden kan afspille. Hvis enheden understøtter filformatet, men stadig ikke kan afspille nogen filer, kan netværket overbelastes med stor trafik. For information om de formater, der understøttes af enheden, se følgende: For information om de filformater, der understøttes af enheden, se følgende: <ul style="list-style-type: none"> <li>"Understøttede filformater" (s.391)</li> </ul>
<b>USB Overloaded</b>	En overstrøm strømmer gennem USB-enheden.	Sluk for enheden og tilslut din USB-enhed igen. Hvis problemet fortsætter, skal du prøve med en anden USB-enhed.
<b>Internal Error</b>	Der er opstået en intern fejl.	Kontakt nærmeste autoriserede Yamaha-forhandler eller servicecenter.
<b>Remote ID Mismatch</b>	Fjernbetjenings-ID'erne for enheden og fjernbetjeningen er ikke identiske.	Ændr fjernbetjenings-ID'et for enheden eller fjernbetjeningen. For detaljer, se følgende: <ul style="list-style-type: none"> <li>"Valg af fjernbetjenings-id'et" (s.313)</li> </ul>
<b>Remote Sensor Off</b>	Fjernbetjeningssensoren på enheden er slukket.	Tænd for fjernbetjeningssensoren på enheden. For detaljer, se følgende: <ul style="list-style-type: none"> <li>"Indstilling af brugen af fjernbetjeningen" (s.312)</li> </ul>
<b>NOT FOUND</b>	I "USB Update" blev firmwarefilen gemt på USB-flashdrevet ikke fundet.	Kontroller, at den nye firmware er gemt på USB-flashdrevet. For detaljer om downloads skal du besøge Yamaha-webstedet.
<b>Version error</b>	Firmwareopdateringen lykkedes ikke.	Opdater firmwaren igen. For detaljer, se følgende: <ul style="list-style-type: none"> <li>"Opdatering af firmwaren" (s.317)</li> <li>"Opdatering af firmware via netværket" (s.320)</li> </ul>
<b>Update failed.</b>	Firmwareopdateringen lykkedes ikke.	I overensstemmelse med vejledningen vist på frontdisplayet skal du opdatere firmwaren igen.

# TILLÆG

## Vedligeholdelse og rengøring

### Vedligehold frontpanelet

---

Måden, du vedligeholder frontpanelet på, er som følger.

- Tør frontpanelet af med en tør blød klud. Tør ikke overfladen hårdt af. Hvis du ikke overholder dette, kan det medføre beskadigelse af overfladen.
- Inden du rengør frontpanelet, skal du sørge for at slå strømmen på enheden fra (standby).
- I standbytilstand skal du holde ned på SELECT/ENTER for at deaktivere berøringspanelbetjeningen, så du kan forhindre enheden i tænde utilsigtet.

## Trådløs tilslutning til et netværk

### Valg af en trådløs netværksforbindelsesmetode

---

Vælg en trådløs tilslutningsmetode i henhold til dit netværksmiljø.

- 1 Tryk på SETUP.**
- 2 Vælg "Network".**
- 3 Vælg "Network Connection".**
- 4 Vælg "Wireless(Wi-Fi)".**

Følgende tilslutningsmetoder er tilgængelige.

- "Opsætning af en trådløs forbindelse ved hjælp af WPS-knappen" (s.380)
- "Opsætning af en trådløs forbindelse ved hjælp af en iPhone" (s.381)
- "Konfiguration af en trådløs forbindelse ved at vælge fra listen over tilgængelige adgangspunkter" (s.382)
- "Opsætning af en trådløs tilslutning manuelt" (s.383)
- "Opsætning af en trådløs forbindelse ved brug af WPS-PIN-koden" (s.384)

#### **BEMÆRK**

Når enheden er tilføjet til et MusicCast-netværk, kan netværksindstillingerne konfigureres samtidigt. Hvis du bruger MusicCast, anbefales denne metode.

#### **Relaterede links**

"Tilføjelse af enheden til MusicCast-netværket" (s.90)

## Opsætning af en trådløs forbindelse ved hjælp af WPS-knappen

---

Du kan nemt opsætte en trådløs tilslutning med et tryk på WPS-knappen på den trådløse router.

### Opsætningsmenu

"Network" > "Network Connection" > "Wireless(Wi-Fi)"

#### **1 Vælg "WPS Button".**

#### **2 Tilslut trådløst til netværket i overensstemmelse med vejledningen på skærmen.**

Når forbindelsesprocessen afsluttes, vises "Completed" på tv'et.

Hvis der vises "Not connected" skal du gentage processen fra trin 1, eller forsøge en anden forbindelsesmetode.

Dette fuldender netværksindstillingerne.

### BEMÆRK

Enheden kan muligvis ikke oprette forbindelse til den trådløse router ved hjælp af WEP som krypteringsmetode. I dette tilfælde skal du prøve en anden tilslutningsmetode.

#### **Om WPS**

- WPS (Wi-Fi Protected Setup) er en standard, der er oprettet af Wi-Fi Alliance, som muliggør nem opsætning af et trådløst hjemmenetværk.

### Relaterede links

"Valg af en trådløs netværksforbindelsesmetode" (s.379)

## Opsætning af en trådløs forbindelse ved hjælp af en iPhone

---

Du kan oprette en trådløs forbindelse ved at anvende forbindelsesindstillingerne på iPhone. Inden du fortsætter, skal du bekræfte, at din iPhone er tilsluttet til en trådløs router.

### BEMÆRK

Du behøver en iPhone med iOS 7 eller senere.

### Opsætningsmenu

"Network" > "Network Connection" > "Wireless(Wi-Fi)"

## 1 Vælg "WAC(iOS)".

## 2 Tilslut trådløst til netværket i overensstemmelse med vejledningen på skærmen.

Når delingsprocessen er færdig, er enheden automatisk tilsluttet til det valgte netværk.

Dette fuldender netværksindstillingerne.

### BEMÆRK

- Denne proces gendanner standardindstillingerne for følgende.
  - Netværksindstillinger
  - Bluetooth-indstillinger
  - Bluetooth, USB, mediaserver og netværksindhold registreret som genveje
  - Internetradiostationer registreret til "Favoritter"
  - Kontooplysninger for netværkstjenesterne
- Denne konfiguration fungerer ikke, hvis sikkerhedsmetoden for din trådløse router (adgangspunkt) er WEP. I dette tilfælde skal du prøve en anden tilslutningsmetode.
- Hvis enheden tilsluttes med et netværkskabel, vises der en advarselsmeddelelse på tv'et. Afbryd netværkskablet fra enheden og opsæt derefter en trådløs tilslutning.

### Relaterede links

"Valg af en trådløs netværksforbindelsesmetode" (s.379)

## Konfiguration af en trådløs forbindelse ved at vælge fra listen over tilgængelige adgangspunkter

---

Du kan oprette en trådløs forbindelse ved at vælge et adgangspunkt fra listen over trådløse LAN-routere, der findes af enheden. Du skal manuelt indtaste sikkerhedsnøglen.

### Opsætningsmenu

"Network" > "Network Connection" > "Wireless(Wi-Fi)"

#### **1 Vælg "Access Point Scan".**

#### **2 Tilslut trådløst til netværket i overensstemmelse med vejledningen på skærmen.**

Når forbindelsesprocessen afsluttes, vises "Completed" på tv'et.

Hvis der vises "Not connected" skal du gentage processen fra trin 1, eller forsøge en anden forbindelsesmetode.

Dette fuldender netværksindstillingerne.

### Relaterede links

"Valg af en trådløs netværksforbindelsesmetode" (s.379)

## Opsætning af en trådløs tilslutning manuelt

---

Du kan oprette en trådløs forbindelse ved at indtaste de nødvendige oplysninger manuelt. Du skal konfigurere SSID (netværksnavn), krypteringsmetode og sikkerhedsnøgle til dit netværk.

### Opsætningsmenu

"Network" > "Network Connection" > "Wireless(Wi-Fi)"

#### **1 Vælg "Manual Setting".**

#### **2 Tilslut trådløst til netværket i overensstemmelse med vejledningen på skærmen.**

Når forbindelsesprocessen afsluttes, vises "Completed" på tv'et.

Hvis "Not connected" vises, skal du kontrollere, at alle oplysninger er indtastet korrekt, og gentage fra trin 1.

Dette fuldender netværksindstillingerne.

### Relaterede links

"Valg af en trådløs netværksforbindelsesmetode" (s.379)

## Opsætning af en trådløs forbindelse ved brug af WPS-PIN-koden

---

Du kan oprette en trådløs forbindelse ved at indtaste enhedens PIN-kode i den trådløse router. Metoden er tilgængelig, hvis den trådløse router understøtter WPS-PIN-kodemetoden.

### Opsætningsmenu

"Network" > "Network Connection" > "Wireless(Wi-Fi)"

#### **1 Vælg "PIN Code".**

#### **2 Tilslut trådløst til netværket i overensstemmelse med vejledningen på skærmen.**

Når forbindelsesprocessen afsluttes, vises "Completed" på tv'et.

Hvis der vises "Not connected" skal du gentage processen fra trin 1, eller forsøge en anden forbindelsesmetode.

Dette fuldender netværksindstillingerne.

### Relaterede links

"Valg af en trådløs netværksforbindelsesmetode" (s.379)



## Brug af front presence-højtalere

### Front presence-højtalernes layout

---

Følgende tre layoutmønstre er tilgængelige for front presence-højtalere. Vælg et layoutmønster, der passer til dit lyttemiljø.

- Fronthøjde
- Overhead
- Dolby Enabled SP

#### **BEMÆRK**

- Du kan nyde Dolby Atmos, DTS: X eller CINEMA DSP HD<sup>3</sup> med ethvert layoutmønster.
- Når du bruger front presence-højtalere, skal du konfigurere indstillingen "Layout" i menuen "Setup" før du automatisk optimerer højtalerindstillingerne (YPAO).

#### **Relaterede links**

"Indstilling af layoutet for front presence-højtalere" (s.205)

## **Installation af front presence-højtalerne i fronthøjdeposition**

Installer front presence-højtalerne på forvæggen (Fronthøjde).

Dette giver et naturligt lydfelt med fremragende sammenkobling af venstre, højre, top og nederste lydtrum og effektiv lydudvidelse.



## Installation af front presence-højtalerne i overhead-placering

Installer front presence-højtalerne i loftet over lyttepositionen (Overhead).

Dette giver et naturligt lydfelt med fremragende sammenkobling af venstre, højre, top og nederste lydtrum og effektiv lydudvidelse.



### FORSIGTIG

- Sørg for at bruge højtalere som er fremstillet til brug i loftet og tag foranstaltninger for at de ikke falder ned. Spørg en kvalificeret entreprenør eller forhandler om installationsarbejder.



### BEMÆRK

Når du installerer front presence-højtalere i loftet, skal du installere dem lige over lyttepositionen, eller i loftet mellem forlængerne af de forreste højtalere og lyttepositionen.

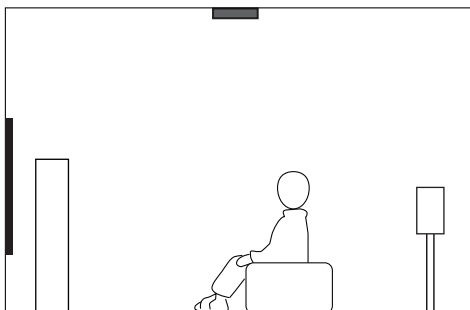
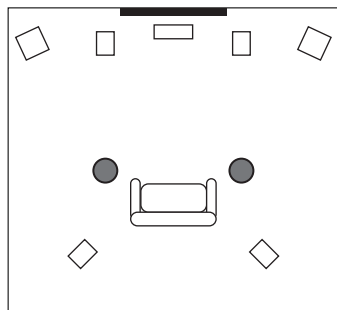

## Brug af Dolby Enabled-højtalere som front presence-højtalere

---

Brug Dolby Enabled-højtalere som front presence-højtalere.

Dette bruger lyden der reflekteres fra loftet og lader dig nyde overhead lyd fra højtalere, der er placeret på samme niveau som traditionelle højtalere.

For detaljer henvises til brugsanvisningen til Dolby Enabled-højtalere.



### BEMÆRK

- Anbring Dolby Enabled-højtalere oven på eller i nærheden af de traditionelle fronthøjtalere.
- En Dolby aktiveret højtalerenhed kan integreres i en almindelig højtaler.

## Understøttede udstyr og filformater

### Understøttede Bluetooth®-enheder

---

Følgende Bluetooth-enheder kan bruges af enheden.

- Bluetooth-enheder, der understøtter A2DP, kan bruges.
- Evne til at tilslutte via Bluetooth, samt Bluetooth-funktionerne og -ydeevnen beskrevet i denne vejledning, garanteres ikke for alle Bluetooth-enheder.

## **Understøttede USB-enheder**

---

Følgende USB-enheder kan bruges af enheden.

- Denne enhed er kompatibel med USB-hukommelsesenheder, der er i FAT16 eller FAT32-format.  
Tilslut ikke andre typer USB-enheder.
- USB-udstyr med kryptering kan ikke anvendes.
- Brug af alle USB-enheder kan ikke garanteres.

## Understøttede filformater

Følgende filformater kan anvendes af enheden.

Fil	Samplingsfrekvens (kHz)	Kvantiseringsbits (bit)	Bithastighed (kbps)	Antal kanaler	Understøttelse af mellemrumsfri afspilning
<b>WAV *</b>	32/44,1/48/ 88,2/96/176,4/ 192/352,8/384	16/24/32	-	2	○
<b>MP3</b>	32/44,1/48	-	8 til 320	2	-
<b>WMA</b>	32/44,1/48	-	8 til 320	2	-
<b>MPEG-4 AAC</b>	32/44,1/48	-	8 til 320	2	-
<b>FLAC</b>	32/44,1/48/ 88,2/96/176,4/ 192/352,8/384	16/24	-	2	○
<b>ALAC</b>	32/44,1/48/ 88,2/96	16/24	-	2	○
<b>AIFF</b>	32/44,1/48/ 88,2/96/176,4/ 192/352,8/384	16/24/32	-	2	○
<b>DSD</b>	2,8 MHz/ 5,6 MHz/ 11,2 MHz	1	-	2	○

\* Kun lineært PCM-format. 32 bit float-filer kan ikke afspilles.

- De spilbare filformater varierer afhængigt af software installeret på medieservere (PC/NAS). Se brugervejledningen til server software for at få flere oplysninger.
- DRM (Digital Rights Management) kan ikke afspilles.

## Zoneudgang

### Multi-zoneudgang

Multi-zoneudgang vises som følger.

Input	Udgang		
	Ved brug af enhedens interne forstærker	Ved brug af en ekstern forstærker	
	EXTRA SP 1-2 stik	ZONE OUT stik	HDMI OUT 3 (ZONE OUT)-stik
	Zone2	Zone2	Zone2
<b>Digital lyd (HDMI)</b>	→ (*2)	→ (*2)	→ (*4)
<b>Digital lyd (COAXIAL/OPTICAL)</b>	→ (*3)	→ (*3)	
<b>Analog lyd (AUDIO)</b>	→	→	
<b>USB (*1)</b>	→	→	
<b>Netværkskilder (*1)</b>	→	→	
<b>TUNER</b>	→	→	

→ : Tilgængelig

- \*1 For at afspille DSD-lyd i Zone2 skal du vælge "Main Zone Sync" som Zone2-indgangen eller bruge partytilstanden.
- \*2 Den er til rådighed, når der indsendes PCM-signaler (2 kanaler). Stereoudgang (nedmikset til 2 kanaler) er til rådighed, når der indsendes multikanalsignaler. DSD-lyd er kun til rådighed, når indgangskilden i hovedzonen er valgt.
- \*3 Den er til rådighed, når der indsendes PCM-signaler (2 kanaler).
- \*4 Den er til rådighed, når der indsendes PCM-signaler (2 kanaler). Stereoudgang (nedmikset til 2 kanaler) er til rådighed, når der indsendes multikanalsignaler.

#### BEMÆRK

Under partytilstanden afspilles indgangskilden valgt i hovedzonen i alle zoner.

#### Relaterede links

- "Tilslutning af zonehøjtalere ved hjælp af enhedens interne forstærker" (s.161)
- "Tilslutning af zonehøjtalere ved hjælp af en ekstern forstærker" (s.162)
- "Nyd den samme kilde flere rum (party)" (s.167)



## Videosignalstrøm

### Videosignalstrøm

Videosignaler, der indføres fra en videoenhed til enheden, udsendes til et TV som følger.

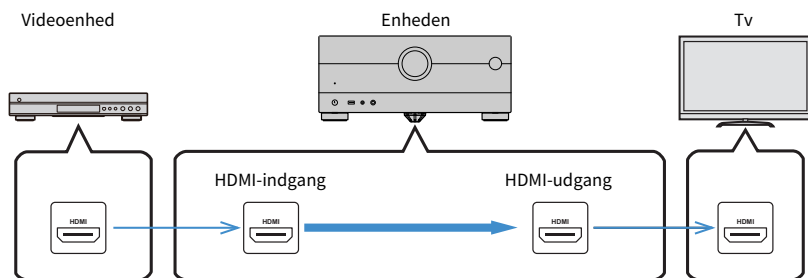

## Video konverteringstabel

Video konverteringstabel vises som følger.

	Opløsning	HDMI-udgang							
		480i/ 576i	480p/ 576p	720p	1080i	1080p	4K	8K* <sup>1</sup>	8K* <sup>2</sup>
<b>HDMI-indgang</b>	<b>480i/576i</b>	→	→	→	→	→	→		→
	<b>480p/576p</b>		→	→	→	→	→		→
	<b>720p</b>			→	→	→	→		→
	<b>1080i</b>			→	→	→	→		→
	<b>1080p/50, 60 Hz</b>			→	→	→	→		→
	<b>1080p/24 Hz</b>					→	→		→
	<b>4K</b>						→		→
	<b>8K*<sup>1</sup></b>							→	
	<b>8K*<sup>2</sup></b>								→

→ : Tilgængelig

\*1 Det er tilgængeligt i tilfælde af komprimerede videosignaler vha. DSC (Display-streamkomprimering), som er en videokomprimeringsteknik standardiseret af VESA.

\*2 Det er tilgængeligt i tilfælde af ukomprimerede videosignaler.

### BEMÆRK

Du kan vælge opløsningen og billedformatet, der anvendes til HDMI-output videobehandling i "Video Mode" i menuen "Setup".

### Relaterede links

"Indstilling af opløsning til udgangs HDMI videosignaler" (s.240)

## Varemærker

### Varemærker

---

De varemærker, der anvendt i denne vejledning, er som følger.

COMPATIBLE WITH



Dolby, Dolby Vision, Dolby Atmos og dobbelt-D-symbolet er varemærker tilhørende Dolby Laboratories Licensing Corporation.

Produceret under licens fra Dolby Laboratories. Fortrolige ikke-offentliggjorte værker.

Copyright © 2012–2021 Dolby Laboratories. Alle rettigheder forbeholdt.



Se <http://patents.dts.com> angående DTS-patenter.

Produceret under licens fra DTS, Inc. eller under licens fra DTS Licensing Limited.

DTS, DTS:X og DTS:X-logoet er registrerede varemærker eller varemærker tilhørende DTS, Inc. i USA og andre lande.

© 2020 DTS, Inc. ALLE RETTIGHEDER FORBEHOLDT.



Denne AV-modtager er kompatibel med AirPlay 2. Der kræves iOS 11.4 eller senere.

Brug af arbejderne med Apple-mærkat betyder, at et tilbehør er blevet designet til at fungere specifikt med teknologien angivet på mærkatet, og at det er blevet certificeret af udviklerne til at leve op til ydelsesstandarderne fra Apple.

Apple, AirPlay, Apple TV, Apple Watch, iPad, iPad Air, iPad Pro, iPhone, Lightning og iTunes er varemærker tilhørende Apple Inc. registreret i USA og andre lande.

#### Amazon Alexa™

Amazon, Alexa, Amazon Music og alle relatere logoer er varemærker tilhørende Amazon.com, Inc. eller dets datterselskaber.

#### App Store

App Store er et tjenestemærke tilhørende Apple Inc., registreret i USA og andre lande.



HIGH-DEFINITION MULTIMEDIA INTERFACE

Termerne HDMI, HDMI High-Definition Multimedia Interface, HDMI-varedesign og HDMI-logoerne er varemærker eller registrerede varemærker tilhørende HDMI Licensing Administrator, Inc.

#### x.v.Color™

“x.v.Color” er et varemærke tilhørende Sony Corporation.

#### Android Google Play

Android og Google Play er varemærker tilhørende Google LLC.



Wi-Fi CERTIFIED™-logoet og Wi-Fi Protected Setup-logoet er registrerede varemærker tilhørende Wi-Fi Alliance®.

Wi-Fi, Wi-Fi CERTIFIED, Wi-Fi Protected Setup og WPA2 er varemærker eller registrerede varemærker tilhørende Wi-Fi Alliance®.



Bluetooth® ordmærket og logoerne er registrerede varemærker ejet af Bluetooth SIG, Inc. og enhver brug af sådanne mærker af Yamaha Corporation er under licens.



Enheden understøtter DAB/DAB+ tuning.

SILENT™  
CINEMA

"SILENT CINEMA" er et varemærke tilhørende Yamaha Corporation.

# musicCast

MusicCast er et varemærke eller registreret varemærke tilhørende Yamaha Corporation.

## Google Noto skrifttyper

Dette produkt bruger følgende skrifttyper.

Copyright © June 2015, Google (<https://www.google.com/get/noto/#sans-lgc>), with Reserved Font Name Noto Sans.

Copyright © June 2015, Google (<https://www.google.com/get/noto/help/cjk/>), with Reserved Font Name Noto Sans CJK.

Denne skrifttypesoftware er licenseret under SIL Open Font License, Version 1.1.

Denne licens er tilgængelig med en FAQ på: <http://scripts.sil.org/OFL>

## GPL/LGPL

Dette produkt anvender GPL/LGPL open-source-software i visse sektioner. Du har kun ret til at indhente, duplikere, modificere og viderefordele denne open-source kode. For information om GPL/LGPL open-source-software, hvordan du indhenter den og GPL/LGPL-licensen skal du se Yamaha Corporation-websitet

(<https://download.yamaha.com/sourcecodes/musiccast/>).

## Licenser

For oplysninger om licenser til tredjeparts software i dette produkt se følgende.

[http://\(IP address of this product\\*\)/licenses.html](http://(IP address of this product*)/licenses.html)

\* IP-adressen til dette produkt er kontrolleret med MusicCast Controller.

# Specifikationer

## Specifikationer

---

Enhedens specifikationer er som følger.

### Inputstik

#### Analog lyd

- Lyd x 4 (inklusive PHONO)

#### Digital lyd

- Optisk x 2 (Understøttede frekvenser: 32 kHz/44,1 kHz/48 kHz/88,2 kHz/96 kHz)
- Koaksial x 1 (Understøttede frekvenser: 32 kHz/44,1 kHz/48 kHz/88,2 kHz/96 kHz/176,4 kHz/192 kHz)

#### HDMI-indgang

- HDMI x 7

#### Andre jackstik

- USB x 1 (USB2.0)
- NETWORK (kablet) x 1 (100Base-TX/10Base-T)

### Outputstik

#### Analog lyd

- Speaker Out x 9 (7 kanaler) (FRONT L/R, CENTER, SURROUND L/R, EXTRA SP 1 L/R<sup>\*1</sup>, EXTRA SP 2 L/R<sup>\*2</sup>)

<sup>\*1</sup> Tildeling er mulig [F.PRESENCE, ZONE2, BI-AMP (FRONT L/R)]

<sup>\*2</sup> Tildeling er mulig [SURROUND BACK, ZONE2]

- Pre Out x 9 (FRONT L/R, CENTER, SURROUND L/R, SURROUND BACK L/R, Subwoofer [monolyd] x 2)
- ZONE2 OUT x 2 (L/R)
- Headphone x 1

#### HDMI-udgang

- HDMI OUT x 3<sup>\*</sup>
  - \* HDMI OUT 3 er et stik dedikeret til zone ud.

### Andre jackstik

- YPAO MIC x 1
- REMOTE IN x 1
- REMOTE OUT x 1
- TRIGGER OUT x 2

### HDMI

#### HDMI-funktioner:

- 8K/4K Ultra HD-video (inklusive 4K/120 Hz, 8K/60 Hz), 3D Video, ARC (Audio Return Channel), eARC (enhanced Audio Return Channel), HDMI Control (CEC), Automatisk læbesynkronisering, Deep Color, "x.v.Color", HD-lydafspilning, 21: 9 billedforhold, BT.2020-kolorimetri, HDR-kompatibel, HDR10+ kompatibel, Dolby Vision, Hybrid Log-Gamma, ALLM (Auto Low Latency Mode), VRR (Variable Refresh Rate), Dedikeret HDMI-zone ud

### **Videoformat (Repeater Mode)**

- VGA
- 480i/60 Hz
- 576i/50 Hz
- 480p/60 Hz
- 576p/50 Hz
- 720p/60 Hz, 50 Hz
- 1080i/60 Hz, 50 Hz
- 1080p/120 Hz, 100 Hz, 60 Hz, 50 Hz, 30 Hz, 25 Hz, 24 Hz
- 4K/120 Hz, 100 Hz, 60 Hz, 50 Hz, 30 Hz, 25 Hz, 24 Hz
- 8K/60 Hz, 50 Hz, 30 Hz, 25 Hz, 24 Hz

### **Lydformat**

- Dolby Atmos
- Dolby TrueHD
- Dolby Digital Plus
- Dolby Digital
- DTS:X
- DTS-HD Master Audio
- DTS-HD High Resolution
- DTS Express
- DTS
- DSD 2-ch til 6-ch (2,8 MHz)
- PCM 2-ch til 8-ch (Max. 192 kHz/24-bit)

### **Indholdsbeskyttelse: HDCP 1.4/2.3-kompatibel**

### **Link-funktion: Understøtter CEC**

## **TUNER**

### **Analog tuner**

- [Modeller i Storbritannien, Europa og Rusland]  
DAB/FM med Radio Data System x 1 (TUNER)
- [Australien model]  
DAB/FM x 1 (TUNER)
- [Andre modeller]  
FM/AM x 1 (TUNER)

## **USB**

### **Fungerer med masselagringsklasse USB-hukommelse**

### **Strømforsyningskapacitet: 1,0 A**

## **Bluetooth**

### **Sink-funktion**

- Kildeudstyr til AVR (f.eks. smartphone/tablet)
- Understøttet profil
  - A2DP, AVRCP
- Understøttet codec
  - SBC, AAC

### **Kildefunktion**

- AVR til Sink-udstyr (f.eks. Bluetooth-hovedtelefon)
- Understøttet profil
  - A2DP, AVRCP
- Understøttet codec
  - SBC
- Kan afspille/stoppe drift fra Sink-eehed

### **Bluetooth-version**

- Ver. 4.2

### **Trådløs udgang**

- Bluetooth klasse 2

### **Maksimal kommunikationsafstand**

- 10 m uden interferens

## **Netværk**

### **Pc-klientfunktion**

### **AirPlay 2-understøttet**

### **Internetradio**

### **Musikstreamingtjeneste**

### **Wi-Fi funktion**

- Fungerer med WPS ved hjælp af PIN-metode og Push-Button-Metode
- Tilgængelige sikkerhedsmetoder: WEP, WPA2-PSK (AES), Blandet tilstand, Ingen
- Trådløse LAN-standarder: IEEE 802.11 a/b/g/n/ac\*
  - \* Kun kommunikationskanal med båndbredde på 20 MHz

## **Kompatible dekoderformater**

### **Dekoderformat**

- Dolby Atmos
- Dolby TrueHD, Dolby Digital Plus
- Dolby Digital
- DTS:X
- DTS-HD Master Audio, DTS-HD High Resolution, DTS Express
- DTS, DTS 96/24, DTS-ES Matrix 6.1, DTS-ES Discrete 6.1

### **Efterdekodeformat**

- Dolby Surround
- Neural:X

**Lydsektion**

<b>Nominel udgangseffekt (2-kanalsdrevet)</b>	
• (20 Hz til 20 kHz, 0,06% THD, 8 Ω)	
• Front L/R, Surround L/R, Surround Back L/R	110 W/ch
• Center	110 W
• (1 kHz, 0,9% THD, 8 Ω)	
• Front L/R, Surround L/R, Surround Back L/R	120 W/ch
• Center	120 W
<b>Udgangseffekt (1-kanalsdrevet)</b>	
• (1 kHz, 0,9% THD, 8 Ω)	
• Front L/R, Center, Surround L/R, Surround Back L/R	135 W
• (1 kHz, 0,9% THD, 6 Ω)	
• Front L/R, Center, Surround L/R, Surround Back L/R	140 W
• (1 kHz, 0,9% THD, 4 Ω)	
• Front L/R	170 W
<b>Maksimal effektiv udgangseffekt (1-kanalsdrevet)</b>	
• (1 kHz, 10% THD, 8 Ω)	
• Front L/R, Center, Surround L/R, Surround Back L/R	165 W
• (1 kHz, 10% THD, 6 Ω)	
• Front L/R, Center, Surround L/R, Surround Back L/R	170 W
<b>Dæmpningsfaktor</b>	
• Front L/R (1 kHz, 8 Ω)	120 eller mere
<b>Inputfølsomhed/inputimpedans</b>	
• PHONO (1 kHz, Nominel udgangseffekt)	3,7 mV/47 kΩ
• AUDIO 2 osv. (Ubalance) (1 kHz, Nominel udgangseffekt)	220 mV/47 kΩ
<b>Maksimalt indgangssignal</b>	
• PHONO (1 kHz, 0,5% THD)	45 mV
• AUDIO 2 osv. (Ubalance) (1 kHz, 0,5% THD)	2,4 V
<b>Normeret udgangsniveau/udgangsimpedans</b>	
• PRE OUT	
• Front L/R, Center, Surround L/R, Surround Back L/R, Front Presence L/R (1 kHz)	1,0 V/470 Ω
• Subwoofer (50 Hz)	1,0 V/470 Ω
• ZONE2 OUT	470 mV/470 Ω
<b>Maksimalt udgangsniveau</b>	
• PRE OUT	
• Front L/R, Center, Surround L/R, Surround Back L/R, Front Presence L/R	2,0 V
• Subwoofer	6,5 V
<b>Hovedtelefonimpedans</b>	
	16 Ω eller mere



## TILLÆG > Specifikationer

---

Frekvenssvar	
• AUDIO 2 etc. til front (Pure Direct) (10 Hz til 100 kHz)	+0/-3 dB

---

RIAA Equalization Deviation	
• PHONO (20 Hz til 20 kHz)	0±0,5 dB

---

Total Harmonic Distortion	
• PHONO til PRE OUT (Pure Direct) (1 kHz, 1 V)	0,04% eller mindre
• AUDIO 2 etc. til front (Pure Direct) (20 Hz til 20 kHz, 55 W, 8 Ω)	0,05% eller mindre

---

Signal/støj-forhold (IHF-A-netværk)	
• PHONO (Pure Direct) (Input 1 kΩ Shorted, Speaker Out)	95 dB eller mere
• AUDIO 2 etc. (Pure Direct) (Input 1 kΩ Shorted, Speaker Out)	110 dB eller mere

---

Resterende støj (IHF-A-netværk)	
• Front L/R (højttaler ud)	150 µV eller mindre

---

Kanaladskillelse	
• PHONO (Input 1 kΩ Shorted, 1 kHz/10 kHz)	75 dB/60 dB eller mere
• AUDIO 2 etc. (Input 1 kΩ Shorted, 1 kHz/10 kHz)	75 dB/61 dB eller mere

---

Lydstyrkekontrol	
• Hovedzone	MUTE, -80 dB til +16,5 dB (0,5 dB trin)
• Zone2 (højttaler ud)	MUTE, -80 dB til +16,5 dB (0,5 dB trin)
• Zone2 (PRE OUT)	MUTE, -80 dB til +10,0* dB (0,5 dB trin)

\* Dette er maksimumsværdien på forholdet: digital indgang, Tone Control Bypass, Compressed Music Enhancer Off. Den går ikke op til maksimum under andre forhold.

---

Tonekontrolegenskaber	
• Hovedzone	
• Bass Boost/Cut	±6 dB/0,5 dB trin ved 50 Hz
• Bass Turnover	350 Hz
• Treble Boost/Cut	±6 dB/0,5 dB trin ved 20 kHz
• Treble Turnover	3,5 kHz
• Zone2	
• Bass Boost/Cut	±6 dB/0,5 dB trin ved 50 Hz
• Bass Turnover	350 Hz
• Treble Boost/Cut	±6 dB/0,5 dB trin ved 20 kHz
• Treble Turnover	3,5 kHz

---

Filteregenskaber	
(fc=40/60/80/90/100/110/120/160/200 Hz)	
• H.P.F. (Front, Center, Surround, Surround Back)	12 dB/oct.
• L.P.F. (Subwoofer)	24 dB/oct.

**FM-afsnit**

---

Tuninginterval	
• [Modeller i USA og Canada]	87,5 MHz til 107,9 MHz
• [Generelle modeller og Asien, Taiwan, Brasilien, Mellem- og Sydamerika modeller]	87,5/87,50 MHz til 108,0/108,00 MHz
• [Andre modeller]	87,50 MHz til 108,00 MHz

---

50 dB Quiet Sensitivity (IHF, 1 kHz, 100% MOD.)	
• Monaural	3 µV (20,8 dBf)

---

Signal/støj-forhold (IHF)	
• Monaural	69 dB
• Stereo	68 dB

---

Harmonic Distortion	
• Monaural	0,5%
• Stereo	0,6%

---

Antenneinput	75 Ω ubalanceret
--------------	------------------

**AM-sektion (undtagen for modeller i Storbritannien, Europa, Rusland og Australien)**

---

Tuninginterval	
• [Modeller i USA og Canada]	530 kHz til 1710 kHz
• [Generelle modeller og Asien, Taiwan, Brasilien, Mellem- og Sydamerika modeller]	530/531 kHz til 1710/1611 kHz
• [Andre modeller]	531 kHz til 1611 kHz

**DAB sektion (Storbritannien, Europa, Rusland og Australien modeller)**

---

Tuninginterval	174,928 MHz til 239,200 MHz (Band III)
----------------	--

---

Understøtter lydformat	MPEG 1 Layer II/MPEG-4 HE-AAC v2 (aacPlus v2)
------------------------	---

---

Antenne	75 Ω ubalanceret
---------	------------------

**Generelt**

<b>Strømforsyning</b>	
• [Modeller i USA og Canada]	120 V vekselstrøm, 60 Hz
• [Modeller i Taiwan, Brasilien og Mellem- og Sydamerika]	110 til 120 V vekselstrøm, 60 Hz
• [Kina-model]	220 V vekselstrøm, 50 Hz
• [Korea-model]	220 V vekselstrøm, 60 Hz
• [Australien model]	230 til 240 V vekselstrøm, 50 Hz
• [Modeller i Storbritannien, Europa og Rusland]	230 V vekselstrøm, 50 Hz
• [Asien og generelle modeller]	220 til 240 V vekselstrøm, 50/60 Hz
<hr/>	
<b>Strømforsyning</b>	410 W
<hr/>	
<b>Strømforsyning i standby*</b>	
• HDMI Control Off, Standby through Off, Network Standby Off	0,4 W
• HDMI Control On, Standby through On, Network Standby Off	
• Indgang: AV1 (HDMI intet signal)	2,0 W
• HDMI Control Off, Standby through Off, Network Standby On, Bluetooth Standby Off	
• Kablet	2,0 W
• Wi-Fi	2,0 W
• HDMI Control Off, Standby through Off, Network Standby On, Bluetooth Standby On	
• Kablet	2,0 W
• HDMI Control On, Standby through On, Network Standby On, Bluetooth Standby On	
• Wi-Fi	3,0 W
* Enheden i standbytilstand kan muligvis downloade ny firmware via netværket. I dette tilfælde forøges strømforbruget i standby mere end den viste værdi.	
<hr/>	
<b>Maksimalt strømforbrug (Alle kanaler drevet 10% THD)</b>	
• [Generelle modeller og modeller i Asien, Brasilien, Mellem- og Sydamerika]	980 W
<hr/>	
<b>Mål (B x H x D)</b>	435 x 191 x 442 mm
<hr/>	
<b>Referencemål (med trådløs-antenne rejst op)</b>	435 x 270 x 442 mm
<hr/>	
<b>Vægt</b>	16,2 kg

\* Indholdet i denne vejledning gælder for de seneste specifikationer i henhold til udgivelsesdatoen. For at få den seneste vejledning skal du besøge Yamaha-websiden og derefter downloade vejledningsfilen.

## Standardindstillinger

### Standardindstillinger i indstillingsmenuen

Standardindstillingerne i menuen "Option" er som følger.

Tone Control	Treble, Bass Bypass (0,0 dB)
	* Når både "Treble" og "Bass" er 0,0 dB, vises "Bypass".
YPAO Volume	
• YPAO Volume	Off
• Adaptive DRC	Off
Dialogue	
• Dialogue Level	0
• DTS Dialogue Control	0
• Dialogue Lift	0
Lipsync	0 ms
Enhancer	
• Enhancer	
• HDMI 1-7, AUDIO 1-4, PHONO, TV	Off
• Andre	On
• Hi-Res Mode	On
Volume Trim	
• Input Trim	0,0 dB
• Subwoofer Trim	0,0 dB
Extra Bass	Off
Video Processing	
• Video Mode	Direct
Video Out	Off
Shuffle / Repeat	
• Shuffle	Off
• Repeat	Off

## Standardindstillinger i opsætningsmenuen

Standardindstillingerne i menuen "Setup" er som følger.

### Speaker

Setting Pattern	Pattern1
Setting Data Copy	-
Power Amp Assign	Basic
Configuration	
• Front	Small
• Center	Small
• Surround	Small
• Layout	Rear
• Surround Back	Small
• Front Presence	Small
• Layout	Front Height
• Crossover	80 Hz
• Subwoofer	Use
• Phase	Normal
Distance	3,00 m
Level	0,0 dB
Parametric EQ	Through
Speaker Impedance	8Ω MIN
Test Tone	Off
YPAO Result	
• Result	-

### Sound

Information	-
Lipsync	
• Delay Enable	Enable
• Auto/Manual Select	Auto
• Adjustment	0 ms
DSP Parameter	-

All-Channel Stereo	
• Level	0
• Front / Rear Balance	0
• Left / Right Balance	0
• Height Balance	5
• Monaural Mix	Off
Dynamic Range	Maximum
Volume	
• Max Volume	+16,5 dB
• Initial Volume	Off
Pure Direct Mode	Auto
Adaptive DSP Level	On
Virtual Speaker	
• VPS	On
• VSBS	On
• Dolby Speaker Virtualization	On
DTS Mode	Mode 1

## Scene

Scene Setting	-
Scene Rename	-

## Video/HDMI

Information	-
Video Mode	
• Video Mode	Direct
• Resolution	Auto
• Aspect	Through
HDMI Control	
• HDMI Control	On
• ARC	On
• Standby Sync	Auto
HDMI Audio Output	
• HDMI OUT1	Off
• HDMI OUT2	Off
• HDMI ZONE OUT	Off

---

HDCP Version	Auto
• HDMI 1-7	

---

HDMI Standby Through	Auto
• Modeller i Storbritannien, Europa, Rusland og Korea	
• Andre modeller	On

---

HDMI Video Format	4K Mode 1
• HDMI 1-7	

## Network

---

Information	-
-------------	---

---

Network Connection	Wired
--------------------	-------

---

IP Address	On
• DHCP	

---

Network Standby	Auto
-----------------	------

---

DMC Control	Enable
-------------	--------

---

AirPlay Volume Interlock	Limited
--------------------------	---------

---

Network Name	-
--------------	---

---

MusicCast Link Power Interlock	Off
--------------------------------	-----

## Bluetooth

---

Bluetooth	On
-----------	----

---

Audio Receive	
• Disconnect	-
• Bluetooth Standby	On
• Bluetooth Volume Interlock	Limited

---

Audio Send	
• Transmitter	Off
• Device Search	-

## Multi Zone

---

Information	-
-------------	---

---

Zone2	
• Volume	Variable
• Max Volume	+16,5 dB
• Initial Volume	Off
• Audio Delay	0 ms
• Monaural	Off
• Enhancer	On
• Tone Control	Auto
• Extra Bass	Off
• Left / Right Balance	0

---

Zone Rename	
• Main Zone	-
• Zone2	-

---

Party Mode Set	
• Target : Zone2	Enable

## System

---

Information	-
-------------	---

---

Language	English
----------	---------

---

Audio In	-
----------	---

---

TV Audio Input	AUDIO 1
----------------	---------

---

Input Skip	Off
------------	-----

---

Input Rename	
• HDMI 1-7	Auto
• Andre	Manual

---

Auto Play	On
	(Standardindstillingen kan variere afhængigt af indgangskilden.)

---

DSP Skip	Off
----------	-----

---

Tuner	FM50/AM9
	(Kun Asien, Taiwan, Brasilien, generelle og Mellemamerika og Sydamerika modeller)

---

Remote Key	
• PROGRAM Key	Assign1
• Color Key	Default



---

Display Settings	
• Dimmer	-2
• Volume	dB
• Short Message	On
• Position	Bottom
• Wallpaper	Type 1

---

Touch Sound	On
-------------	----

---

Trigger Output 1/2	
• Trigger Mode	Power
• Target Zone	All

---

ECO	
• Auto Power Standby	20 minutes
• ECO Mode	Off

---

Memory Guard	Off
--------------	-----

---

Initialization	-
----------------	---

---

Backup/Restore	-
----------------	---

---

Firmware Update	-
-----------------	---

## Standardindstillinger for frontdisplaymenuen

---

Standardindstillingerne i menuen "Front Display" er som følger.

---

Dimmer	-2
--------	----

---

Zone Power	Off
------------	-----

---

Settings

- Function Lock
  - Volume Knob Lock Off
  - Input Selector Lock Off
  - Scene Key Lock Off
- Touch Sound On
- Remote Sensor On
- Remote ID ID1
- Information Skip Off
- Initialization -
- Backup/Restore -
- Firmware Update -
- Retail Demo Mode Off

Yamaha Global Site  
<https://www.yamaha.com/>

Yamaha Downloads  
<https://download.yamaha.com/>

© 2021 Yamaha Corporation

Published 02/2025 NV-H0

AV19-0078