



AVENTAGE

AV-modtager

RX-A3080

RX-A2080

Brugervejledning

musicCast

- 
- Denne enhed er et produkt til afspilning af video og musik i hjemmet.
  - Denne vejledning forklarer forberedelser og aktiviteter til de daglige brugere af enheden.
  - Læs den medfølgende vejledning "Hurtig startguide" inden brug af enheden.

# INDHOLD

<b>Introduktion</b>	<b>5</b>	<b>3 Tilslutning af radioantennerne</b>	<b>49</b>
<b>Tilbehør</b>	<b>5</b>	FM/AM-antener (undtagen modeller i Australien, Storbritannien, Europa, Mellemøsten og Rusland)	49
<b>Om denne bog</b>	<b>5</b>	DAB/FM-antenne (kun modeller i Australien, Storbritannien, Europa, Mellemøsten og Rusland)	50
<b>Om fjernbetjening</b>	<b>6</b>	<b>4 Tilslutning af et netværkskabel eller klargøring af den trådløse antenne</b>	<b>51</b>
Batterier	6	Tilslutning af netværkskabel	51
Rækkevidde på fjernbetjeningen	6	Klargøring af trådløs-antennen	51
<b>FUNKTIONER</b>	<b>7</b>	<b>5 Tilslutning af andre enheder</b>	<b>52</b>
<b>Hvad du kan gøre med enheden</b>	<b>7</b>	Tilslutning af en enhed, der er kompatibel med triggerfunktionen	52
AV CONTROLLER	12	<b>6 Tilslutning af strømkablet</b>	<b>52</b>
AV SETUP GUIDE	12	<b>7 Valg af et skærmmenusprog</b>	<b>53</b>
MusicCast CONTROLLER	12	<b>8 Konfiguration af de nødvendige højttalerindstillinger</b>	<b>54</b>
<b>Navne på dele og funktioner</b>	<b>13</b>	<b>9 Automatisk optimering af højttalerindstillingerne (YPAO)</b>	<b>55</b>
Frontpanel	13	Multi Measure	57
Frontdisplay (indikatorer)	15	Angle/Height Measure	58
Bagpanel	16	Måling på én lytteposition (enkelt måling)	58
Fjernbetjening	18	Måling ved flere lyttepositioner (multi-måling)	61
		Kontrol af måleresultaterne	64
		Genindlæsning af tidligere YPAO-justeringer	64
		Fejlmeddelelser	65
		Advarselsmeddelelser	66
		<b>10 Trådløs tilslutning til en netværksenhed</b>	<b>67</b>
		Tilslutning med en trådløs router (adgangspunkt)	67
		Tilslutning af enheden til et trådløst netværk	68
		<b>11 Tilslutning til et MusicCast-netværket</b>	<b>73</b>
		MusicCast CONTROLLER	73
		Tilføjelse af enheden til MusicCast-netværket	73
<b>KLARGØRING</b>	<b>19</b>	<b>AFSPILNING</b>	<b>74</b>
<b>Generel opsætningsprocedure</b>	<b>19</b>	<b>Grundlæggende afspilningsprocedure</b>	<b>74</b>
<b>1 Tilslutning af højttalere</b>	<b>20</b>	Valg af HDMI-udgangsstik	74
Grundlæggende højttalerkonfiguration	21		
Avanceret højttalerkonfiguration	30		
<b>2 Tilslutning til et TV og afspilningsenheder</b>	<b>42</b>		
Indgangs-/udgangsstik og kabler	42		
Tilslutning af et TV	44		
Tilslutning af videoenheder (som fx BD/DVD-afspillere)	45		
Tilslutning af lydenheder (som fx cd-afspillere)	47		
Tilslutning til stikkene på frontpanelet	48		

<b>Valg af inputkilde og favoritindstillinger med et tryk (SCENE).....</b>	<b>75</b>
Registrering af en scene.....	75
<b>Valg af lydtilstanden .....</b>	<b>76</b>
Afspilning med surroundeffekter optimeret for scenen (SURROUND:AI) .....	77
Stereoskopiske lydfelter (CINEMA DSP HD <sup>3</sup> ) .....	77
Ubehandlet afspilning .....	81
Nyd ren hi-fi-lyd (Pure Direct).....	82
Afspilning af digitalt komprimerede formater (f.eks. MP3 osv.) Med beriget lyd (Compressed Music Enhancer) .....	82
<b>Lytning til FM/AM-radio (undtagen modeller i Australien, Storbritannien, Europa, Mellemøsten og Rusland).....</b>	<b>83</b>
Indstilling af frekvensintervallerne .....	83
Valg af frekvens for modtagelse .....	84
Registrering af foretrukne radiostationer (forudindstillinger) .....	84
<b>Lytning til DAB-radio (kun modeller i Australien, Storbritannien, Europa, Mellemøsten og Rusland) .....</b>	<b>86</b>
Forberedelse af DAB tuning.....	87
Valg af DAB-radiostation til modtagelse.....	87
Registrering af foretrukne DAB-radiostationer (forudindstillinger).....	88
Visning af DAB information.....	89
Kontrol af modtagestyrken for hver DAB-kanal .....	90
<b>Lytning til FM-radio (kun modeller i Australien, Storbritannien, Europa, Mellemøsten og Rusland) .....</b>	<b>92</b>
Valg af frekvens for modtagelse .....	92
Registrering af foretrukne FM-radiostationer (forudindstillinger) .....	93
Radio Data System-indstilling .....	95
<b>Afspilning af musik via Bluetooth .....</b>	<b>96</b>
Afspilning af Bluetooth-enhedsmusik på enheden.....	96
<b>Afspilning af musik, der er gemt på en USB-lagerenhed .....</b>	<b>97</b>
Tilslutning af en USB-lagringseenhed.....	97
Afspilning af indhold på USB-lagerenhed.....	98
<b>Afspilning af musik gemt på mediaservere (pc'er/NAS).....</b>	<b>101</b>
Opsætning for mediedeling.....	101
Afspilning af pc-musikindhold.....	102
<b>Lyt til internetradio.....</b>	<b>105</b>
Afspilning af internetradio.....	105
Registrering af favorit-internetradiostationer (Favoritter) .....	107

<b>Afspilning af iTunes/iPod-musik med AirPlay .....</b>	<b>108</b>
Afspilning af iTunes/iPod-musikindhold.....	108
<b>Afspilning af videoer/lyd i flere rum (multi-zone).....</b>	<b>110</b>
Eksempler på multi-zonekonfiguration .....	110
Forberedelse af multizonesystemet .....	111
Styring af Zone2, Zone3 eller Zone4.....	114
<b>Registrering af favoritelementer (genvej) .....</b>	<b>116</b>
Registrering af et element .....	116
Genkaldelse af et registreret element .....	116
<b>Visning af din aktuelle status .....</b>	<b>117</b>
Skifter information på frontdisplayet .....	117
Visning af statusinformation på tv'et .....	118
<b>Konfiguration af afspilningsindstillinger for forskellige afspilningskilder (Option-menu) .....</b>	<b>119</b>
Elementer i menuen Option.....	119

## KONFIGURATIONER

125

<b>Konfigurering af forskellige funktioner (Setup-menu).....</b>	<b>125</b>
Elementer i menuen Opsætning.....	126
Speaker .....	131
Sound .....	136
Scene .....	142
Video/HDMI .....	143
Network.....	146
Bluetooth .....	149
Multi Zone .....	150
System.....	152
<b>Konfigurering af systemindstillinger (ADVANCED SETUP-menu).....</b>	<b>158</b>
Elementer i menuen ADVANCED SETUP .....	159
Ændring af indstillingen for højttalerimpedans (SPEAKER IMP.).....	159
Tænding/slukning af fjernbetjeningsensoren (REMOTE SENSOR).....	159
Valg af fjernbetjenings-id (REMOTE ID).....	159
Ændring af FM/AM-indstillingsfrekvensindstillingen (TUNER FRQ STEP).....	160
Skift af videosignaltypen (TV FORMAT) .....	160
Fjernelse af begrænsningen på HDMI-videoudgang (MONITOR CHECK).....	160
Valg af HDMI 4K signalformatet (4K MODE) .....	161

Skift af indstillingen for DTS-formatmeddelelse (DTS MODE) .....	161
Sikkerhedskopiering/gendannelse af indstillingerne (BACKUP/RESTORE).....	161
Gendannelse af standardindstillingerne (INITIALIZE).....	162
Opdatering af firmwaren (FIRM. UPDATE) .....	162
Kontrol af firmwareversionen (VERSION) .....	162
<b>Opdatering af firmware via netværket .....</b>	<b>163</b>
Opdatering af enhedens firmware .....	163

<b>Multi-zoneudgang .....</b>	<b>184</b>
<b>Information om HDMI .....</b>	<b>184</b>
HDMI Control.....	184
Audio Return Channel (ARC) .....	186
HDMI signalkompatibilitet .....	186
<b>Varemærker .....</b>	<b>187</b>
<b>Specifikationer .....</b>	<b>188</b>

## APPENDIKS 164

---

<b>Yderligere funktioner .....</b>	<b>164</b>
Afspilning af lyd fra enheden på højttalere/hovedtelefoner med Bluetooth®-funktion .....	164
Brug af trådløse surroundhøjttalere (MusicCast Surround-funktion).....	166
<b>Ofte spurgte spørgsmål .....</b>	<b>167</b>
<b>Fejlfinding .....</b>	<b>168</b>
Kontroller først følgende: .....	168
Strøm, system og fjernbetjening.....	168
Lyd .....	170
Video .....	172
FM/AM-radio (AM-radiofunktion er ikke tilgængelig for modellerne i Australien, Storbritannien, Europa, Mellemøsten og Rusland) .....	173
DAB-radio (kun modeller i Australien, Storbritannien, Europa, Mellemøsten og Rusland) .....	173
Bluetooth.....	174
USB og netværk.....	175
<b>Der er fejlindikationer på frontdisplayet .....</b>	<b>177</b>
<b>Ordfølelse .....</b>	<b>178</b>
Lydinformation (lydafkodningsformat) .....	178
Lydinformation (Andet) .....	180
HDMI- og videooplysninger .....	180
Netværksinformation.....	181
Yamaha-teknologier .....	181
<b>Understøttede udstyr og filformater.....</b>	<b>182</b>
Understøttet udstyr .....	182
Filformater.....	182
<b>Videosignalstrøm .....</b>	<b>183</b>
Video konverteringstabel .....	183

# Introduktion

## Tilbehør

Kontrollér, at følgende tilbehør følger med produktet.

- AM-antenne  
(undtagen modeller i Australien, Storbritannien, Europa, Mellemøsten og Rusland)



- FM-antenne  
(undtagen modeller i Australien, Storbritannien, Europa, Mellemøsten og Rusland)

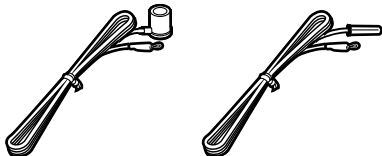

- DAB/FM-antenne  
(kun modeller i Australien, Storbritannien, Europa, Mellemøsten og Rusland)

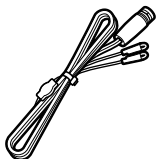

- YPAO-mikrofon

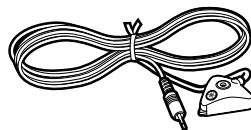

- Mikrofonsokkel  
Stang

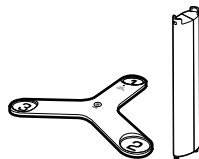

- Strømkabel
- Fjernbetjening
- Batterier (AAA, LR03, UM-4) (x2)
- Hurtig startguide

## Om denne bog

Illustrationerne af den hovedenhed, der anvendes i denne vejledning, er af RX-A3080 (amerikansk model), medmindre andet er angivet.

I denne vejledning anvendes der illustrationer af den engelske menu som eksempler.

Nogle funktioner er ikke tilgængelige i visse områder.

På grund af produktforbedringer kan specifikationer og udseende blive ændret uden varsel.

Denne vejledning beskriver operationer der udføres med den medfølgende fjernbetjening.

Denne vejledning beskriver alle "iPod touch", "iPhone" og "iPad" som "iPod". "iPod" henviser til "iPod touch", "iPhone" og "iPad", medmindre andet er angivet.

### Ikoner anvendt i denne vejledning



angiver forsigtighedsregler vedrørende brugen af enheden og dens funktionsbegrænsninger.



angiver yderligere forklaringer for bedre anvendelse.

\* (Undtagen modeller i Australien, Storbritannien, Europa, Mellemøsten og Rusland)  
Én af FM-antennen ovenfor følger med afhængigt af det område, hvor enheden er købt.

\* Mikrofonsoklen og stangen anvendes til vinkel-/højdemålingen under YPAO.

\* Det medfølgende strømkabel varierer, afhængigt af det område, hvor det er købt.

## Om fjernbetjening

Dette afsnit forklarer, hvordan den medfølgende fjernbetjening anvendes.

### Batterier

Isæt batterierne korrekt.

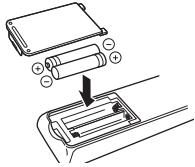

### Rækkevidde på fjernbetjeningen

Ret fjernbetjeningen mod fjernbetjeningssensoren på enheden og forbliv inden for betjeningsområdet vist nedenfor.

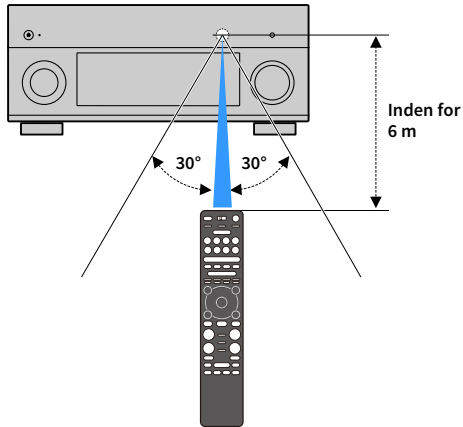

# FUNKTIONER

## Hvad du kan gøre med enheden

Enheden er udstyret med en række praktiske funktioner.

### Afspilning af tv-lyd i surroundlyd med en enkelt HDMI-kabelforbindelse (Audio Return Channel: ARC) (s.42)

Når du bruger et ARC-kompatibelt tv, behøver du kun ét HDMI-kabel til at aktivere videoudgang til tv'et, lydindgangen fra tv'et og transmission af HDMI-styresignaler.

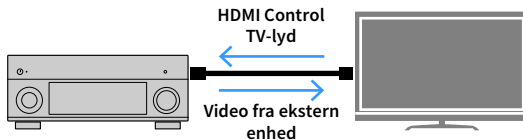

### Mere avancerede ENTERTAINMENT-lydprogrammer (s.78)

Ved at bearbejde forreste venstre og forreste højre lydfelt enkeltvist forbedres ENTERTAINMENT-lydprogrammer yderligere mht. akustisk positionering og lydovergang. Disse programmer gør det muligt for dig at nyde mere klare stemme- og instrumentallyde, tydelige fortællere og mere dynamiske lydeffekter.

### Opnåelse af en mere realistisk følelse og en surroundeffekt optimeret til scenen for indholdet (SURROUND:AI) (s.77)

AI'en, som er indbygget i DSP'en, analyserer scenen for indholdet og laver den optimale surroundeffekt for den.

AI'en analyserer øjeblikkeligt scener ved at fokusere på lydelementer som fx "dialog", "baggrundsmusik", "omgivende lyde" og "lydeffekter", såvel som den optimerer surroundeffekten i realtid.

Dette skaber en overbevisende følelse af realisme med en udtrykskraft større end konventionelle lydfeltseffekter.

### Forskellige trådløse tilslutningsmetoder (s.67)

Enheden understøtter Wi-Fi-funktionen, som gør det muligt at tilslutte til din trådløse router (adgangspunkt) uden tilslutning af et netværkskabel.

### Hjemmelydnetværk med MusicCast (s.73)

Enheden understøtter MusicCast-funktionen, som gør det muligt for dig at lænke en MusicCast-kompatibel enhed til en anden enhed i et andet rum og afspille dem samtidigt, eller styre alle MusicCast-kompatible enheder med den dedikerede applikation "MusicCast CONTROLLER".

### Lavt strømforbrug (s.157)

ECO-tilstanden (strømbesparende funktion) reducerer enhedens strømforbrug.

### Baggrundsbelyst fjernbetjening (s.18)

Denne enheds baggrundsbelyste fjernbetjening giver fortræffelig sigtbarhed, hvilket gør den nem at anvende, selv i et mørkt rum.

### Yderligere funktioner (s.164)

Denne enhed er udstyret med en funktion til trådløs tilslutning af højttalere. Indhold, som afspilles af denne enhed, kan sendes til en Bluetooth-enhed (højttalere, hovedtelefoner osv.) (s.164).

Hvis der endvidere anvendes en enhed, som understøtter MusicCast Surround-funktionen, kan surroundhøjttalere og subwoofer også være trådløse (s.166).

Begejstringen ved en koncertsal og den stærke følelse af at være inde i en film - vi vil alle gerne opleve dette i vores egen stue. Yamaha har søgt efter at opfylde disse ønsker i mere 30 år, og opfyldelsen af ønskerne har nu taget form af Yamaha AV-receiverne.

## Hvad er et lydfelt?

Vi opfatter ikke lyd fra en stemme eller et instrument som blot lyde, som høres direkte, men også som den "reflekterede" eller "afspejlede" lyd, som er blevet reflekteret af væggene eller loftet i bygningen. Karakteren af den reflekterede og afspejlede lyd påvirkes af udformningen, størrelsen og materialet af bygningen, og alle disse lyde tilsammen er hvad der giver os den auditive følelse af at være på det specifikke sted.

Denne unikke akustiske karakter af et specifikt sted er hvad vi kalder et "lydfelt".

### Konceptuelt diagram over en koncertsals lydfelt

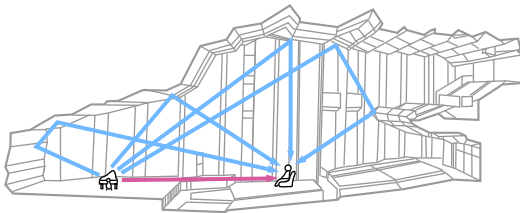

### Konceptuelt diagram over et lydfelt skabt af enheden

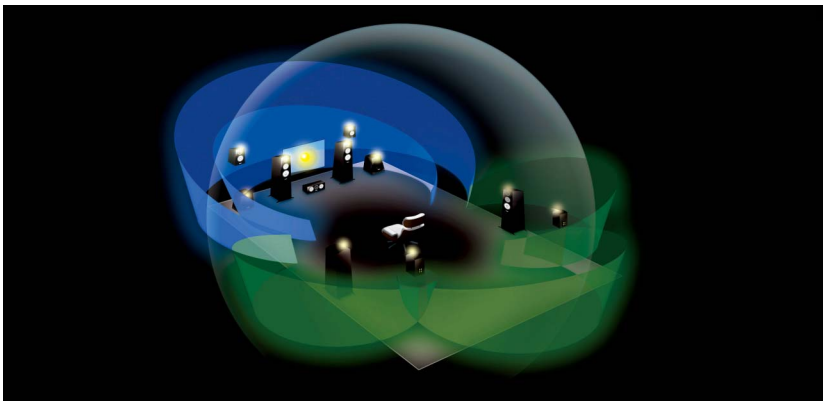

## CINEMA DSP

Yamaha har akkumuleret en stor mængde akustiske data ved at analysere de egentlige lydfelter i koncertsale og på koncertsteder over hele verden. "CINEMA DSP" gør det muligt at anvende disse data til at oprette lydfelter. Denne enhed indeholder en lang række lydprogrammer, som anvender CINEMA DSP.

Ved at vælge et lydprogram som passer til indholdet af afspilningskilden som fx film, musik eller spil, kan du maksimere den akustiske effektivitet af det specifikke indhold. (For eksempel kan et lydprogram designet til film give dig oplevelsen af virkelig at være i den scene.)

## CINEMA DSP HD<sup>3</sup>

"CINEMA DSP HD<sup>3</sup>" er Yamahas flagskibsteknologi for 3D-lydfeltsafspilning, som tager fuldt brug af den store mængde akustiske refleksionsdata, som er inkluderet i lydfeltsdataene. Den giver mere end dobbelt så stor kapacitet for dannelse af akustiske refleksioner som konventionel CINEMA DSP 3D, udover kapacitet for højfrekvensafspilning, hvilket giver et utroligt naturligt og kraftfuldt rumligt lydfelt.

### Kapacitet for gengivelse af refleksioner

(når der er valgt lydprogrammet "Hall in Munich")

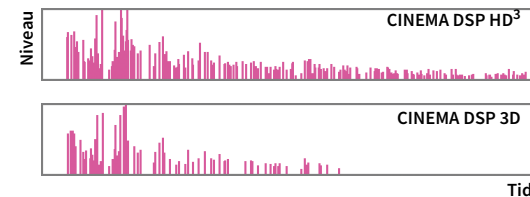



YPAO er Yamahas originale automatiske kalibreringssystem til at optimere din lyd og dit surroundmiljø vha. mikrofonmåling. Det kan skabe et ideelt lyttemiljø for maksimering af afspilning af indhold med høj lyd kvalitet ved at justere forskellige højttalerindstillinger og lydfeltet automatisk.

## YPAO-R.S.C.

I et typisk hjem har lyden problemer som fx et sløret lavfrekvensområde eller en træghed i det akustiske lydbillede forårsaget af uønsket lydrefleksion fra vægge eller loftet. "YPAO-R.S.C." er en teknologi, som kun reducerer uønskede refleksioner og producerer den akustiske perfektion i dit lyttemiljø.

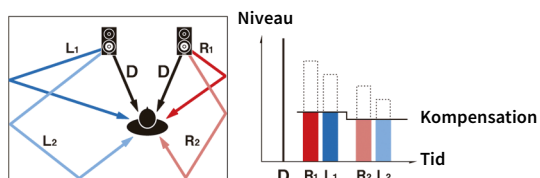

## YPAO-lydstyrke

YPAO-lydstyrke justerer automatisk de høje og lave frekvensniveauer på ethvert lydstyrkeniveau, så du hører naturlige lyde selv ved lav lydstyrke.

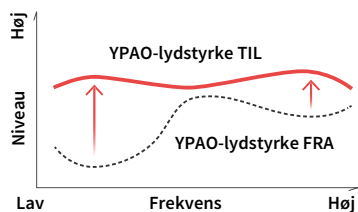

## YPAO 3D-måling

Retningen (vinklen) på front-, surround- og presence-højttalere, samt højden på presence-højttalere som set fra lyttepositionen, måles, og der anvendes kompensation for at maksimere 3D-lydfeltets effektivitet for CINEMA DSP.

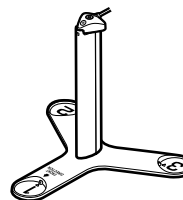

Du kan nyde uovertruffen højkvalitetslyd og -video med enheden.

## Forstærker for højopløsningsmusik

Hi-bit høj-samlingsudvidelse op til 96 kHz / 24-bit kan anvendes til tabsfrit 44,1/48 kHz-indhold som fx fra en cd (2-kanals PCM) eller en FLAC-fil for yderligere forhøjelse af musikaliteten i det oprindelige indhold (s.122).

### Før behandling

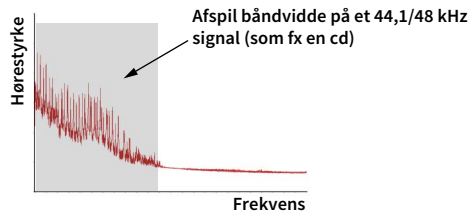

### Efter behandling

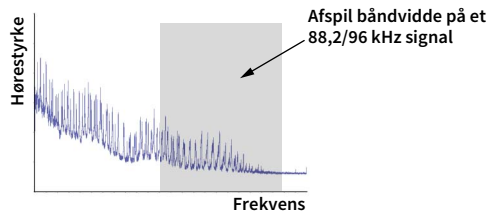

## Behandling af højkvalitetsvideo

Fra digital lavkvalitetsvideo til BD (Blu-ray-disk)-billeder, ethvert indhold kan afspilles som et højkvalitetsbillede (s.143).

- Bevægelsestilpasset og kanttilpasset deinterlacing
- Multi-kadence (inklusive 3-2 nedtræk)-detektering
- Op til 6 forudindstillinger, som kan anvendes separat for hver enkelt inputkilde.

Du kan også anvende finjusteringer som detaljeforstærkning og kantforstærkning.

## Kan udvides for at imødekomme forskellige behov

Enheden har en fortræffelig ekspanderbarhed, hvilket gælder slags brug.

### Understøttelse for bi-amp-tilslutninger og ekstern effektforstærkerudvidelse

For at opnå jævn høj lyd kvalitet kan du tilslutte fronthøjttalere, som understøtter effektforstærkerudvidelse, eller udvide dit system ved at tilføje en ekstern effektforstærker (som fx en Hi-Fi-forstærker).

Se "Avanceret højttalerkonfiguration" (s.30) angående detaljerede oplysninger.

#### Den bedste udvidelsesmulighed i Yamaha (kun RX-A3080)

Ved at tilslutte en ekstern effektforstærker kan du nyde det højdepunktet for CINEMA DSP - et 11.2-kanals 3-dimensionalt lydfelt.

(Eksempel)

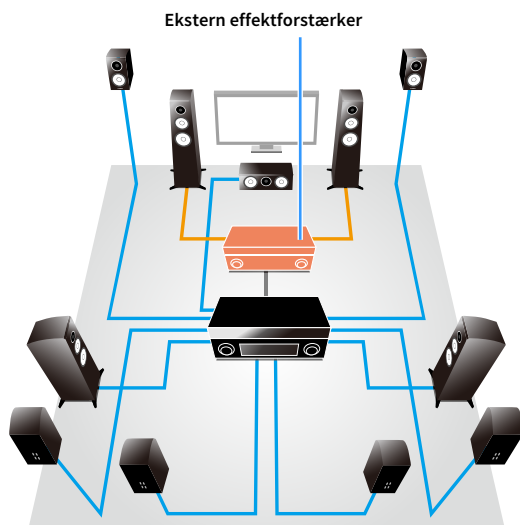

### Multi-zone-funktion

Multi-zone-funktionen (s.110) giver dig mulighed for at afspille forskellige indgangskilder i det rum, hvor enheden er installeret (hovedzone) og i andre rum (som fx Zone2).

(Følgende viser eksempler på brug.)

#### Nyd musik vha. højttalere placeret i et andet rum

Mens du nyder multikanalafspilning i din stue, kan du lytte til musik via højttalerne for et andet rum.

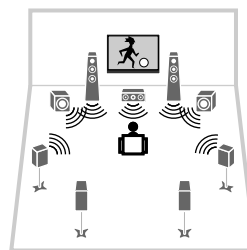

Dagligstue (hovedzone)

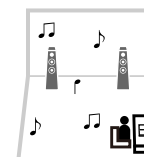

Studieværelse (som fx Zone2)

#### Nyd videoer vha. et tv i et andet rum (HDMI-tilslutning)

Mens du nyder multikanalafspilning i din stue, kan du nyde videoer og musik som inputtes via HDMI på et tv i et andet rum.

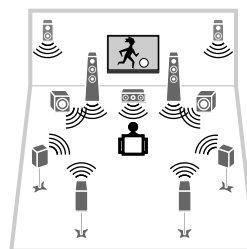

Dagligstue (hovedzone)

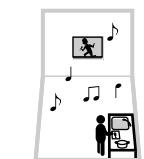

Køkken (som fx Zone4)

De følgende programmer giver dig fleksibiliteten til at kontrollere enheden eller assistere dig med kabelforbindelserne.

### AV CONTROLLER



"AV CONTROLLER" gør din smartphone/tablet til en Wi-Fi-aktiveret fjernbetjening for dine Yamaha-netværksprodukter. Dette program giver dig fleksibiliteten til at kontrollere de tilgængelige indgange, lydstyrke, mute, tænd/sluk-kommandoer og afspilningskilde.

#### Funktioner

- Tænd/sluk og lydstyrkejustering
- Valg af indgang, scene og lydtilstand
- DSP-parameter-justering
- Afspilningsstyring (inklusive musikvalg for visse kilder)



Søg efter "AV CONTROLLER" i App Store eller Google Play.

### AV SETUP GUIDE



"AV SETUP GUIDE" er et program, der hjælper dig med kabelforbindelser mellem AV-modtager og kildeenheder samt opsætning af AV-modtager. Dette program guider dig gennem de forskellige indstillinger, såsom højttalertilslutninger, tv- og video/lydenhedstilslutninger og valg af højttalersystem.

#### Funktioner

- Tilslutningsvejledning (højttalere, tv og video/lyd-enheder)
- Opsætningsvejledning (YPAO-indstillinger og forskellig opsætningshjælp med illustrationer)
- Visning af brugervejledning



Søg efter "AV SETUP GUIDE" i App Store eller Google Play.

### MusicCast CONTROLLER



"MusicCast CONTROLLER" er et program, der giver dig mulighed for at forbinde en MusicCast-kompatibel enhed til andre MusicCast-kompatible enheder i andre rum og afspille dem samtidigt. Denne app lader dig bruge din smartphone eller anden mobilenhed i stedet for fjernbetjeningen til nemt at vælge musik til afspilning samt konfigurere enheden og MusicCast-kompatible enheder.

#### Funktioner

- Valg og afspilning af forskelligt indhold
  - Afspil musik fra din mobile enhed
  - Vælg en internetradiostation
  - Afspil musikfiler gemt på medieservere (pc'er/NAS)
  - Afspil af musikfiler, der er gemt på en USB-lagerenhed
- Betjening og konfigurerings af enheden
  - Vælg indgangskilden, juster lydstyrken og slå lydudgangen fra
  - Vælg mellem en masse forskellige lydbehandlingsfunktioner



Søg efter "MusicCast CONTROLLER" i App Store eller Google Play.

# Navne på dele og funktioner

Dette afsnit forklarer funktionerne af enhedens dele.

## Frontpanel

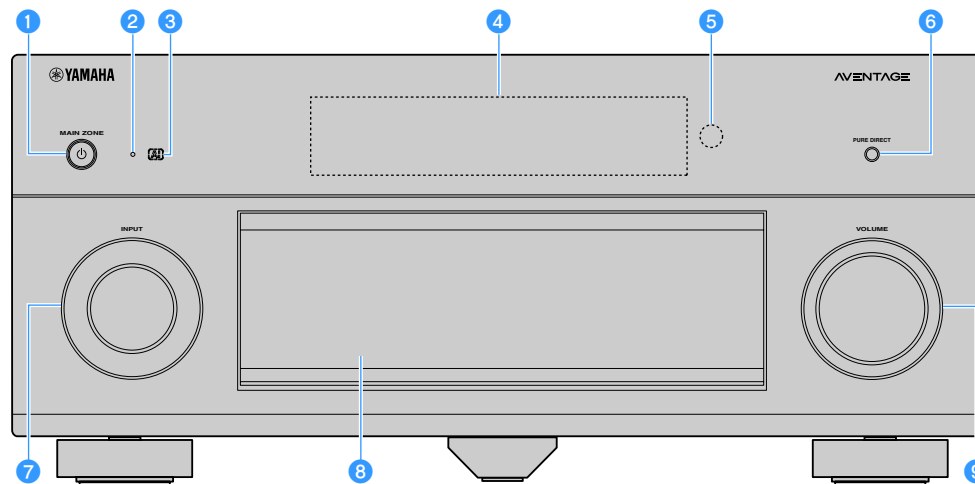

### 1 MAIN ZONE -tast

Tænd/sluk (standby) for hovedzonen.



Zone2, Zone3 og Zone4 kan tændes/slukkes enkeltvist (s.114).

### 2 Standbyindikator

Lyser, når enheden er i standbytilstand under nogen af følgende betingelser.

- HDMI Control er aktiveret (s.145)
- HDMI Standby Through er aktiveret (s.145)
- Network Standby er aktiveret (s.147)
- Bluetooth Standby er aktiveret (s.150)

### 3 AI-indikator

Lyser, når SURROUND:AI er aktiveret (s.77)

### 4 Frontdisplay

Viser information (s.15).

### 5 Fjernbetjeningssensor

Modtager fjernbetjeningssignaler (s.6).

### 6 PURE DIRECT-tast

Aktiverer/deaktiverer Pure Direct (s.82).

### 7 INPUT-tast

Vælger en indgangskilde.

### 8 Dørpanelet på forsiden

Til beskyttelse af kontrolknapper og stik (s.14).

### 9 VOLUME-tast

Justerer lydstyrken.

## Åbning af dørpanelet på forsiden

For at bruge kontroller eller stik bag dørpanelet på forsiden, tryk forsigtigt nederst på døren for at åbne den. Hold døren lukket, når du ikke bruger kontroller eller stik bag dørpanelet på frontpanelet. (Sørg for ikke at få fingrene i klemme.)

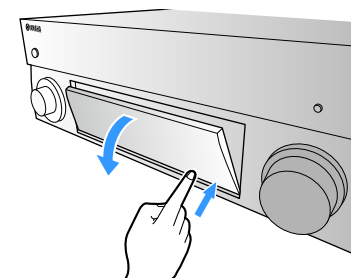

## Inde bag dørpanelet på forsiden

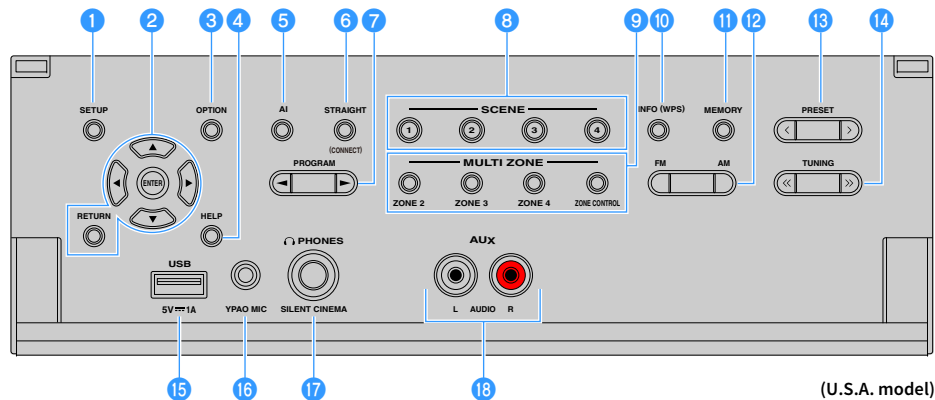

### 1 SETUP-tast

Viser menuen Setup på tv'et.

### 2 Menubetjeningsknapper

**Piletaster:** Vælg en menu eller et parameter.

**ENTER:** Bekræfter et valgt element.

**RETURN:** Vender tilbage til den forrige skærm.

### 3 OPTION-tast

Viser funktionsmenuen (s.119).

### 4 HELP-tast

I skærmmenuen vises beskrivelsen af et udtryk i markørpositionen på tv'et. Denne tast aktiveres, når ikonet "?" vises på skærmmenuen.

### 5 AI-tast

Tænder/slukker SURROUND:AI-tilstanden (s.77).

### 6 STRAIGHT (CONNECT)-tast

Aktiverer/deaktiverer retlinet dekodertilstand (s.81).

Starter MusicCast CONTROLLER-registrering ved at holde nede i 5 sekunder (s.73).

### 7 PROGRAM-taster

Vælg et lydprogram eller en surround-dekoder (s.76).

### 8 SCENE-taster

Vælg den tilknyttede indgangskilde (inklusive den valgte radiostation eller indhold, når det er tilknyttet), lydprogram og forskellige indstillinger ét tryk. Tænder også enheden, når den er i standbytilstand (s.75).

### 9 MULTI ZONE-taster

**ZONE 2-4:** Aktiverer/deaktiverer lydudgang til hver zone (s.114).

**ZONE CONTROL:** Ændrer den zone, der styres med tasterne og knapperne på frontpanelet (s.114).

### 10 INFO (WPS)-tast

Vælger de oplysninger, der vises på frontdisplayet (s.117).

Starter opsætningen af den trådløse netværksforbindelse (WPS-trykknappkonfiguration) ved at holde nede i 3 sekunder (s.69).

### 11 MEMORY-tast

Registrerer FM/AM/DAB-radiostationer som forudindstillede stationer (s.84, s.88, s.93).

Registrerer USB/netværksindhold eller Bluetooth-indgangskilde som genveje (s.116).

### 12 FM- og AM-taster (undtagen modeller i Australien, Storbritannien, Europa, Mellemøsten og Rusland)

Skifter mellem FM og AM (s.84).

### FM- og DAB-taster (kun modeller i Australien, Storbritannien, Europa, Mellemøsten og Rusland)

Skifter mellem FM og DAB (s.87, s.84).

### 13 PRESET-taster

Vælg en forudindstillet FM/DAB-radiostation (s.88, s.93) (modeller i Australien, Storbritannien, Europa, Mellemøsten og Rusland) eller en forudindstillet FM/AM-radiostation (s.85) (andre modeller).

Vælger USB/netværksindhold fra genveje (s.116).

### 14 TUNING-taster

Vælg radiofrekvensen (s.84).

### 15 USB-stik

Til tilslutning af en USB-lagringsenhed (s.97).

### 16 YPAO MIC-stik

Til tilslutning af den medfølgende YPAO-mikrofon (s.55).

### 17 PHONES-stik

Tilslutning af hovedtelefoner.

### 18 AUX-stik

For tilslutning af enheder som f.eks. bærbare musikspillere (s.48).

# Frontdisplay (indikatorer)

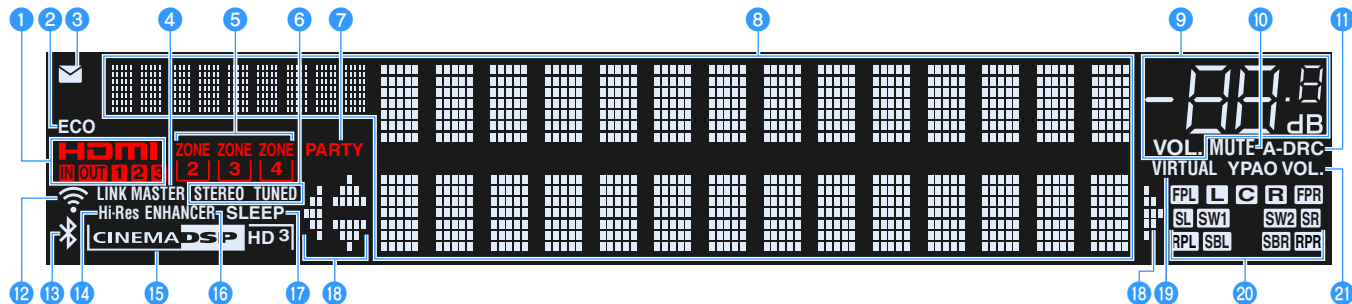

## 1 HDMI

Lyser ved input eller output af HDMI signaler.

### IN

Lyser ved indgang af HDMI-signaler.

### OUT1/OUT2/OUT3

Angiver HDMI OUT-stikkene, der aktuelt udsender et HDMI-signal.

## 2 ECO

Lyser, når enheden er i øko-tilstanden (s.157).

## 3 Indikator for for firmwareopdatering

Lyser, når en firmwareopdatering er tilgængelig via netværket (s.163)

## 4 LINK MASTER

Lyser, når enheden er masterenheden for MusicCast-netværket.

## 5 ZONE-indikatorer

Lyser, når Zone2, Zone3 eller Zone4 er aktiveret (s.114).

## 6 STEREO

Lyser, når enheden modtager et stereo FM-radiosignal.

### TUNED

Lyser, når enheden modtager et signal fra en FM-radiostation (modeller i Australien, Storbritannien, Europa, Mellemøsten og Rusland) eller et signal fra en FM/AM-radiostation (andre modeller).

## 7 PARTY

Lyser, når enheden er i partytilstanden (s.115).

## 8 Display til informationer.

Viser den aktuelle status (f.eks. inputnavnet og lydtilstand). Du kan skifte oplysningerne ved at trykke på INFO (s.117).

## 9 Lydstyrkeindikator

Angiver den aktuelle lydstyrke.

## 10 MUTE

Blinker, når lyden midlertidigt er slået fra.

## 11 A-DRC

Lyser når Adaptive DRC (s.121) virker.

## 12 Indikator for trådløst LAN

Lyser, mens enheden er tilsluttet et trådløst netværk (s.67).



Denne indikator kan lyse, når enheden er føjet til MusicCast-netværket. For detaljer, se "Tilføjelse af enheden til MusicCast-netværket" (s.73).

## 13 Bluetooth-indikator

Lyser, når enheden tilslutter til en Bluetooth-enhed (s.96).

## 14 Hi-Res

Lyser, når højopløsningsstilstanden (s.122) er aktiv.

## 15 CINEMA DSP-indikator

"CINEMA DSP HD" lyser, når CINEMA DSP (s.77) virker. "CINEMA DSP HD3" lyser, når CINEMA DSP HD<sup>3</sup> er aktiveret.

## 16 ENHANCER

Lyser når Compressed Music Enhancer (s.82) virker.

## 17 SLEEP

Lyser, når dvaletimeren er aktiveret.

## 18 Piletastindikatorer

Viser de piletaster på fjernbetjeningen, der betjenes i øjeblikket.

## 19 VIRTUAL

Lyser, når Virtual Presence Speaker (VPS), Virtual Surround Back Speaker (VSBS) (s.77) eller den virtuelle surroundbehandling (s.80) er aktiv.

## 20 Højtalerindikatorer

Viser de højtalerterminaler, der sendes signaler fra.

**L** Fronthøjtaler (V)

**R** Fronthøjtaler (H)

**C** Centerhøjtaler

**SL** Surround-højtaler (V)

**SR** Surround-højtaler (H)

**SBL** Surround back-højtaler (V)

**SBR** Surround back-højtaler (H)

**FPL** Front presence-højtaler (V)

**FPR** Front presence-højtaler (H)

**RPL** Rear presence-højtaler (L)

**RPR** Rear presence-højtaler (R)

**SW1** Subwoofer (1)

**SW2** Subwoofer (2)

## 21 YPAO VOL.

Lyser, når YPAO-lydstyrken er aktiveret (s.120).

# Bagpanel

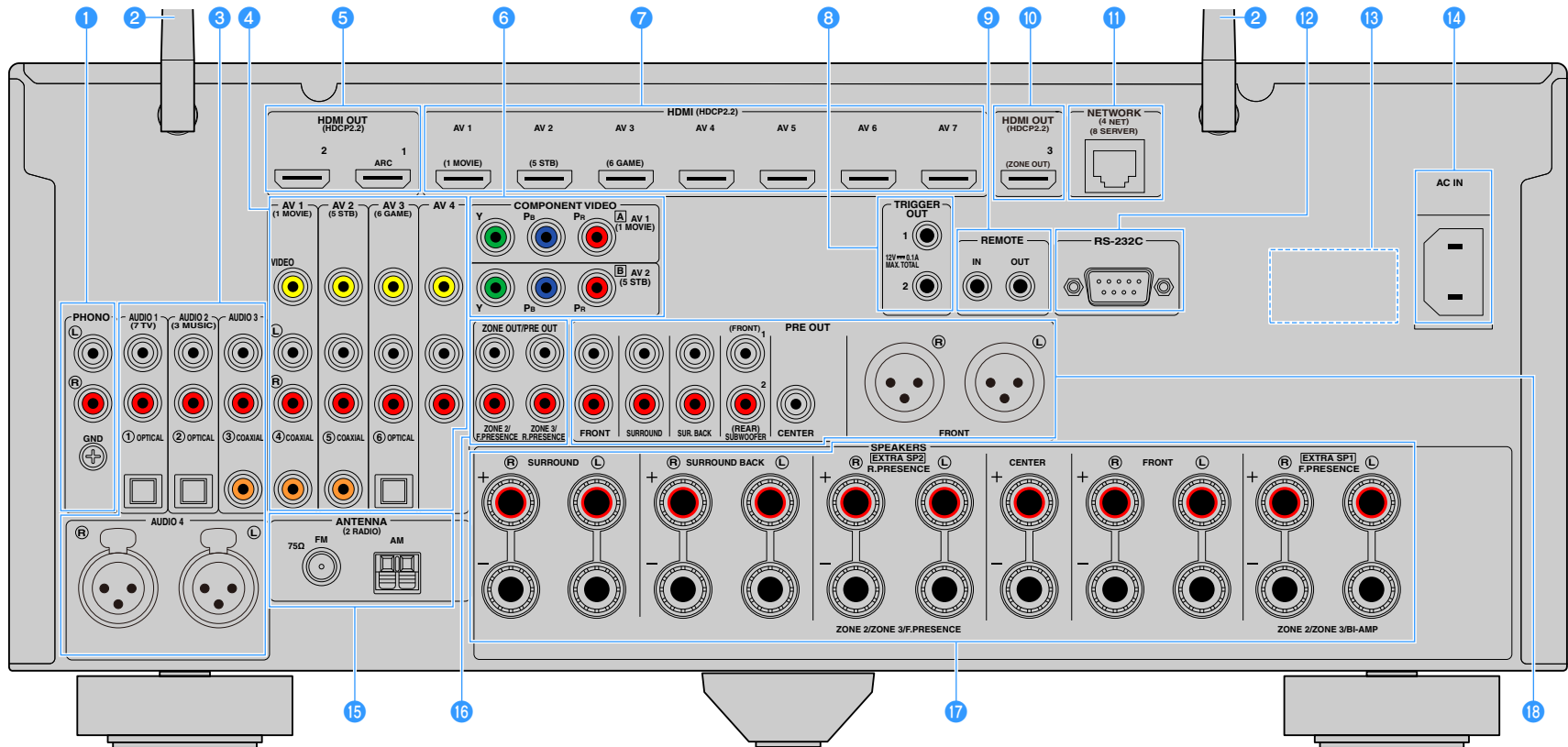

(RX-A3080 amerikansk model)

\* Området omkring video-/lydudgangsstikkene er markeret med hvid på det aktuelle produkt for at forhindre ukorrekte forbindelser.



#### 1 PHONO-stik

For tilslutning til en pladespiller (s.47).

#### 2 Trådløs antenne

Til en trådløs (Wi-Fi)-forbindelse til et netværk (s.67) og en Bluetooth-forbindelse (s.96).

#### 3 AUDIO 1-3-stik

Til tilslutning til lydafspilningsenheder og indgang af lydssignaler (s.47).

#### AUDIO 4 (XLR)-stik (kun RX-A3080)

Til tilslutning til en lydafspilningsenhed og indgang af lydssignaler (s.47).

#### 4 AV 1-4-stik

Til tilslutning til video/lydafspilningsenheder og indgang af video/lydssignaler (s.45).

#### 5 HDMI OUT 1-2-stik

Til tilslutning til et HDMI-kompatibelt TV og visning af video/lydssignaler (s.42). Når du bruger ARC, kan TV-lydsignalet også indføres via HDMI OUT 1-stikket.

#### 6 COMPONENT VIDEO (AV 1-2)-stik

Tilslutning af videoafspilningsenheder, som understøtter komponentvideo og indgang af videosignaler (s.46).

#### 7 HDMI (AV 1-7)-stik

Til tilslutning til HDMI-kompatible afspilningsenheder og indgang af video/lydssignaler (s.45).

#### 8 TRIGGER OUT 1-2-stik

Til tilslutning af enheder, som understøtter trigger-funktion (s.52).

#### 9 REMOTE IN/OUT-stik

Til tilslutning til en infrarød signalmodtager/-emitter, som giver dig mulighed for at styre enheden og andre enheder fra et andet rum (s.113).

#### 10 HDMI OUT 3 (ZONE OUT)-stik

Til tilslutning til en HDMI-kompatibel enhed brugt i Zone2 eller Zone4 (s.112).

#### 11 NETWORK-stik

Til tilslutning til et netværk med et netværkskabel (s.51).

#### 12 RS-232C-terminal

Dette er en udvidelse af terminalen til brugerdefineret installation. Konsulter din forhandler angående detaljer.

#### 13 VOLTAGE SELECTOR

(Kun modeller i Taiwan, Brasilien og Central- og Sydamerika)

Vælger kontaktens position i overensstemmelse med din lokale spænding (s.52).

#### 14 AC IN-stik

Til tilslutning af det medfølgende strømkabel (s.52).

#### 15 ANTENNA-stik

Til tilslutning til radioantenner (s.49).

#### 16 ZONE OUT/PRE OUT-stik (RX-A3080)

Til tilslutning til en ekstern forstærker, der anvendes i Zone2 eller Zone3, og udgang af lyd (s.111), eller til tilslutning til en ekstern effektforstærker for front presence- eller rear presence-kanaler (s.40).

#### ZONE OUT-stik (RX-A2080)

Til tilslutning til en ekstern forstærker, der anvendes i Zone2 eller Zone3, og udgang af lyd (s.111).

#### 17 SPEAKERS-terminaler

Til tilslutning til højttalere (s.20).

#### 18 PRE OUT-stik, PRE OUT (XLR)-stik (kun RX-A3080)

Til tilslutning til en subwoofer med indbygget forstærker (s.28) eller til en ekstern effektforstærker (s.40).

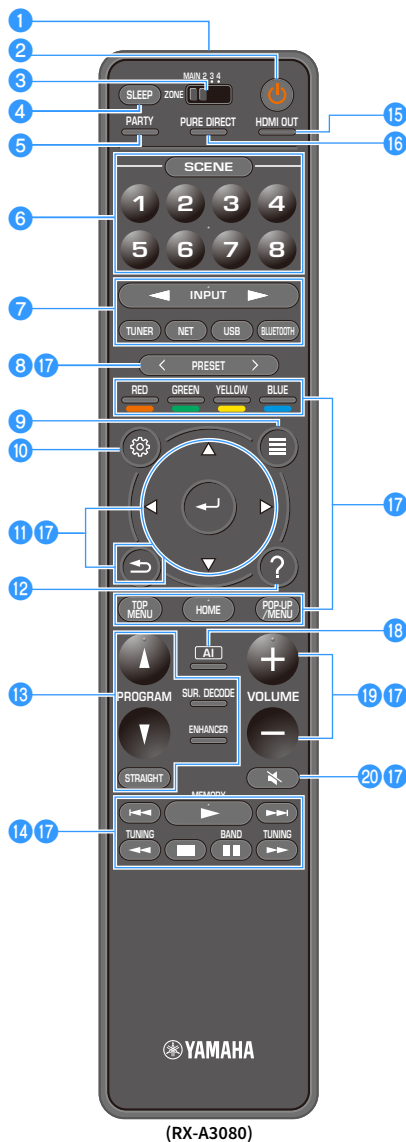

## 1 Signalsender til fjernbetjening

Transmitterer infrarøde signaler.

## 2 (modtager tænd/sluk)-tast

Tænder/slukker (standby) for den zone, som er valgt med MAIN/ZONE-kontakten.

## 3 MAIN/ZONE-kontakt

Ænder den zone, der styres af fjernbetjeningen (s.114).

## 4 SLEEP-tast

Hvis du trykker på denne tast gentagne gange, angives tiden (120 min, 90 min, 60 min, 30 min.), hvor enheden skifter til standbytilstand.

## 5 PARTY-tast

Tænder/slukker partystanden (s.115).

## 6 SCENE-taster

Skift med et tryk mellem flere indstillinger indstillet ved hjælp af SCENE-funktionen. Tænder også enheden, når den er i standbytilstand (s.75).

## 7 Knapper til inputvalg

Vælger inputkilden som skal afspilles.



Tryk gentagne gange på NET for at vælge en ønsket netværkskilde.

## 8 PRESET-taster

Vælg en forudindstillet FM/AM-radiostation (s.84).

Tilbagekald USB, Bluetooth eller netværksindhold, der er registreret som genvej (s.116).

## 9 OPTION-tast

Viser funktionsmenuen (s.119).

## 10 SETUP-tast

Viser opsætningsmenuen (s.125)

## 11 Menubetjeningsknapper

Styrer menuen.

## 12 HELP-tast

I skærmmenuen vises beskrivelsen af et udtryk i markørpositionen på tv'et. Denne tast aktiveres, når ikonet "?" vises på skærmmenuen.

## 13 Lydtilstandsknapper

Vælg en lydindstilling (s.76).

## 14 Afspilningstaster

Styrer afspilning fra ekstern enhed.

## 15 HDMI OUT-tast

Vælg HDMI OUT-stik, der skal bruges til video/lydudgang (s.74).

## 16 PURE DIRECT-tast

Aktiverer/deaktiverer Pure Direct (s.82).

## 17 Betjeningsknapper til ekstern enhed

Lader dig udføre afspilningsbetjening, når "Bluetooth", "USB" eller "NET" er valgt som indgangskilde eller styre afspilning af HDMI Control-kompatibel afspilningsenhed.



Afspilningsenheder skal understøtte HDMI Control. Ikke alle HDMI-kompatible enheder kan ikke bruges.

## 18 AI-tast

Tænder/slukker SURROUND:AI-tilstanden (s.77).

## 19 VOLUME-taster

Juster lydstyrken.

## 20 MUTE-tast

Slår lydoutputtet fra.

# KLARGØRING

## Generel opsætningsprocedure

- 1 Tilslutning af højttalere . . . . . (s.20)**
- 2 Tilslutning til et TV og afspilningsenheder . . . . . (s.42)**
- 3 Tilslutning af radioantennerne . . . . . (s.49)**
- 4 Tilslutning af et netværkskabel eller klargøring af den trådløse antenne . . . . . (s.51)**
- 5 Tilslutning af andre enheder . . . . . (s.52)**
- 6 Tilslutning af strømkablet . . . . . (s.52)**
- 7 Valg af et skærmmenusprog . . . . . (s.53)**
- 8 Konfiguration af de nødvendige højttalerindstillinger . . . . . (s.54)**
- 9 Automatisk optimering af højttalerindstillingerne (YPAO) . . . . . (s.55)**
- 10 Trådløs tilslutning til en netværksenhed . . . . . (s.67)**
- 11 Tilslutning til et MusicCast-netværket . . . . . (s.73)**

Dette afslutter alle forberedelserne. Afspil film, musik, radio og andet indhold med enheden!

# 1 Tilslutning af højttalere

Enheden har 9 indbyggede forstærkere. Du kan tilslutte 2 til 11 højttalere og op til 2 subwoofere for at skabe dit foretrukne akustiske rum i dit værelse.

Du kan også anvende bi-amp-tilslutninger, kanaludvidelse (vha. en ekstern effektforstærker) eller multizonekonfigurationer for at forbedre dit system (s.30).

## Forsigtig

Denne enhed er som standard konfigureret til 8-ohm-højttalere. Ved tilslutning af 6-ohm-højttalere, indstil enhedens højttalerimpedans til "6 Ω MIN". I dette tilfælde kan du også anvende 4-ohm-højttalere som fronthøjttalere. For detaljer, se "Indstilling af højttalerens impedans" (s.27).

## Ideelt højttalerlayout

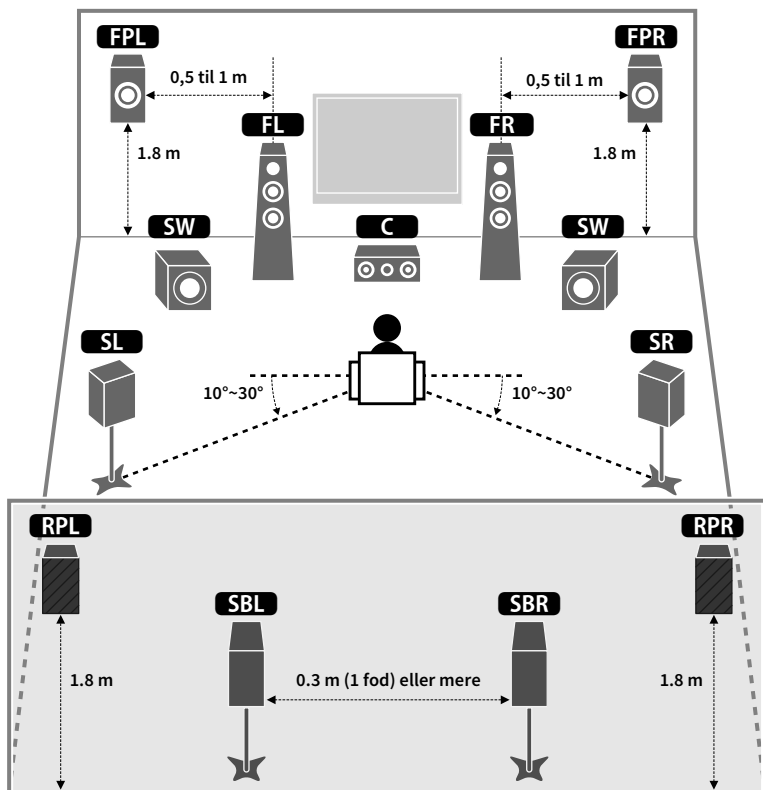

## Funktioner for hver højttaler

Højttalertype	Funktion
Front (L/R) FL FR	Producerer front venstre/højre-kanallyde (stereolyde).
Center C	Producerer centerkanallyde (f.eks. filmdialoger og stemmer).
Surround (L/R) SL SR	Producerer surround venstre/højre-kanallyde. Surroundhøjttalere producerer også surround back kanal lyde når ingen surround back højttalere er tilsluttet.
Surround back (L/R) SBL SBR	Producerer surround back venstre/højre-kanallyde.
Front presence (L/R) FPL FPR	Producerer CINEMA DSP-effektlyde eller forhøjer kanallyde fra Dolby Atmos- og DTS:X-indhold.
Rear presence (L/R) RPL RPR	Producerer CINEMA DSP-effektlyde eller forhøjer kanallyde fra Dolby Atmos- og DTS:X-indhold.
Subwoofer SW	Producerer LFE (lavfrekvens-effekt)-kanallyde og forstærker basdelene af andre kanaler. Denne kanal tælles som "0,1". Du kan tilslutte 2 subwoofere til enheden og placere dem på venstre/højre side (eller foran/bagved) i rummet.



- Brug "Ideelt højttalerlayout" (diagram til venstre) som reference. Du behøver ikke at justere højttalerlayoutet nøjagtigt til dette diagram eftersom YPAO-funktionen på denne enhed automatisk vil optimere højttalerindstillingerne (som f.eks. afstande), så de passer til højttalerlayoutet.
- Enheden skaber front Virtual Presence Speaker (VPS) vha. front-, center- og surroundhøjttalere for at lave 3-dimensionelle lydfelter, selv når der ikke er tilsluttet nogen front presence-højttalere. Vi anbefaler dog brug af front presence-højttalere for at opnå den fulde virkning af lydfelterne (og rear presence-højttalere for yderligere rumlige lyde).
- Enheden skaber rear Virtual Presence Speaker (VPS) vha. front-, center- og surroundhøjttalere for at lave naturlige 3-dimensionelle lydfelter, når der er tilsluttet front presence-højttalere, men ingen rear presence-højttalere.

# Grundlæggende højttalerkonfiguration

Hvis du ikke anvender bi-amp-tilslutninger, kanaludvidelse (vha. en ekstern forstærker) eller multizonekonfigurationer, skal du følge proceduren nedenfor for at placere højttalerne i dit rum og tilslutte dem til enheden.

## Placering af højttalere i rummet

Afhængigt af antallet af højttalere skal du placere højttalerne og subwooferen i rummet. Dette afsnit beskriver repræsentative højttalerlayouteksempler.



- For at få fuld effekt af Dolby Atmos-indhold anbefaler vi, at du anvender et højttalersystem med et ★-mærke. Men du kan også afspille Dolby Atmos-indhold med 7.1-systemet (vha. surround back-højttalere).
- For at få fuld effekt af DTS:X-indhold anbefaler vi, at du anvender et højttalersystem med et ★-mærke.
- (Angående antallet af kanaler) For eksempel betegner "5.1.2" en "standard 5.1-kanal plus 2 til overhead højttalerkanaler". For detaljer om hvordan du placerer overhead-højttalere (presence-højttalere), se "Presence højttalernes layout" (s.26).

## 7.2.2/5.2.4-system [★]

### (vha. både surround back- og rear presence-højttalere)

Dette højttalersystem giver dig enhedens fulde ydeevne og giver dig mulighed for at nyde et meget naturligt tredimensionelt lydfelt med ethvert indhold.

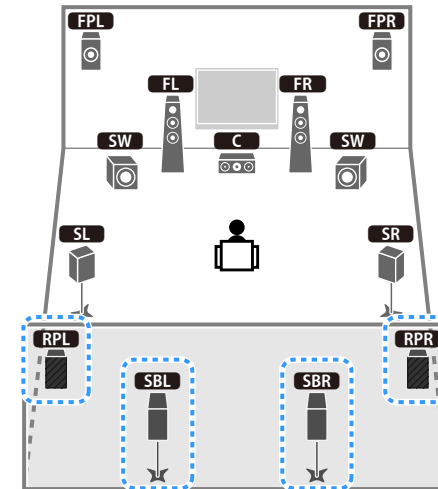

- Surround back-højttalere og rear presence-højttalere producerer ikke lyde samtidigt. Enheden ændrer automatisk de højttalere, der skal bruges, afhængigt af indgangssignalet og CINEMA DSP (s.77).
- Når du anvender front presence- og rear presence-højttalere installeret i loftet, eller når du anvender Dolby Enabled-højttalere som presence-højttalere, skal du konfigurere indstillingen "Layout (Front Presence/Rear Presence)" i menuen "Setup", inden du udfører YPAO (s.54).
- (Kun RX-A3080)  
Ved brug af en ekstern effektforstærker (s.31) kan du skabe et 11-kanalsystem [★7.2.4] og nyde Dolby Atmos- og DTS:X-indhold med front presence- og rear presence-højttalere.

## 5.2.4-system [★] (vha. rear presence-højtalere)

Dette højttalersystem anvender front og rear presence-højtalere til at producere et meget naturligt 3-dimensionalt lydfelt, og laver også Virtual Surround Back Speaker (VSBS) vha. surroundhøjtalerne for at tilføje en dybdefornemmelse til det bagerste lydfelt. Dette system er egnet til ikke blot 5.1-kanals-, men også til 7.1-kanalsindhold.

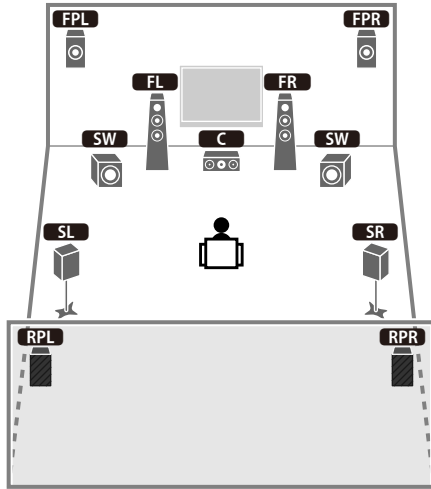

Når du anvender front presence- og rear presence-højtalere installeret i loftet, eller når du anvender Dolby Enabled-højtalere som presence-højtalerne, skal du konfigurere indstillingen "Layout (Front Presence/Rear Presence)" i menuen "Setup", inden du udfører YPAO (s.54).

## 7.2.2-system [★] (vha. surround back-højtalere)

Dette højttalersystem anvender front presence-højtalere til at producere et naturligt 3-dimensionalt lydfelt, samt giver dig mulighed for at få udvidet surroundlyd vha. surround back-højtalerne.

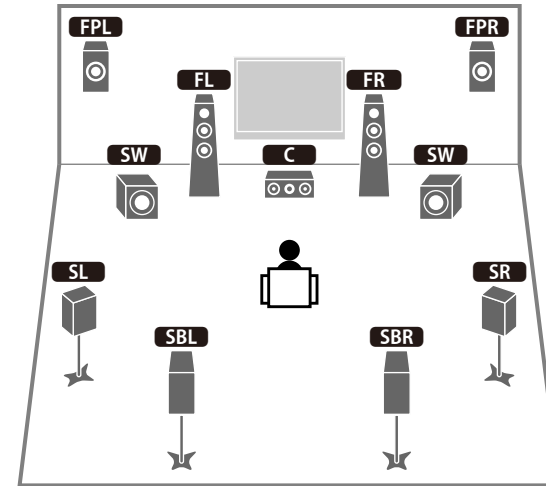

- Når du anvender presence-fronthøjtalere installeret i loftet, eller når du anvender Dolby Enabled-højtalere som presence-højtalerne, skal du konfigurere indstillingen "Layout (Front Presence)" i menuen "Setup", inden du udfører YPAO (s.54).
- Dette højttalersystem opretter rear Virtual Presence Speaker (VPS) vha. front-, center- og surround-højtalere til at producere et naturligt 3-dimensionalt lydfelt.

### 5.1.2-system [★] (vha. front presence-højttalere)

Dette højttalersystem anvender front presence-højttalere til at producere et naturligt 3-dimensionalt lydfelt, og laver også Virtual Surround Back Speaker (VSBS) vha. surroundhøjttalerne for at tilføje en dybdefornemmelse til det bagerste lydfelt. Dette system er egnet til ikke blot 5.1-kanals-, men også til 7.1-kanalsindhold.

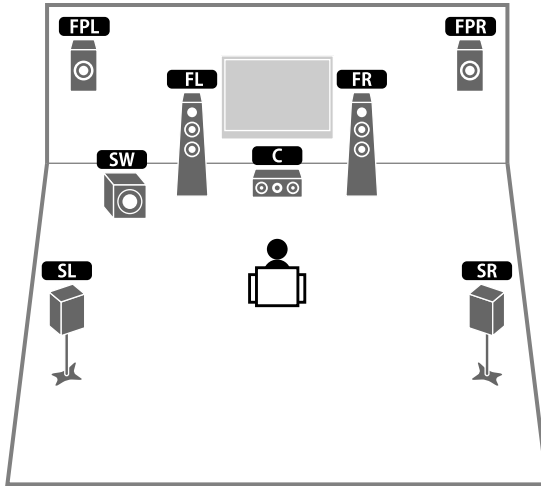

- Når du anvender presence-fronthøjttalere installeret i loftet, eller når du anvender Dolby Enabled-højttalere som presence-højttalere, skal du konfigurere indstillingen "Layout (Front Presence)" i menuen "Setup", inden du udfører YPAO (s.54).
- Dette højttalersystem skaber rear Virtual Presence Speaker (VPS) vha. front-, center- og surround-højttalere til at producere et naturligt 3-dimensionalt lydfelt.

### 7.1-system (vha. surround back-højttalere)

Dette højttalersystem opretter front Virtual Presence Speaker (VPS) vha. front-, center- og surroundhøjttalere for at producere et 3-dimensionalt lydfelt, samt giver dig mulighed for at få udvidet surroundlyd vha. surround back-højttalere.

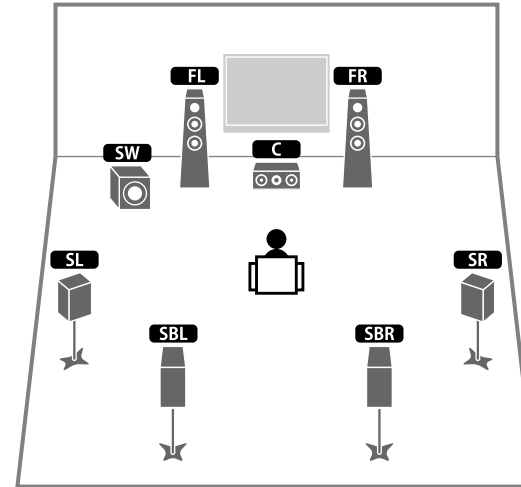

## 5.1-system

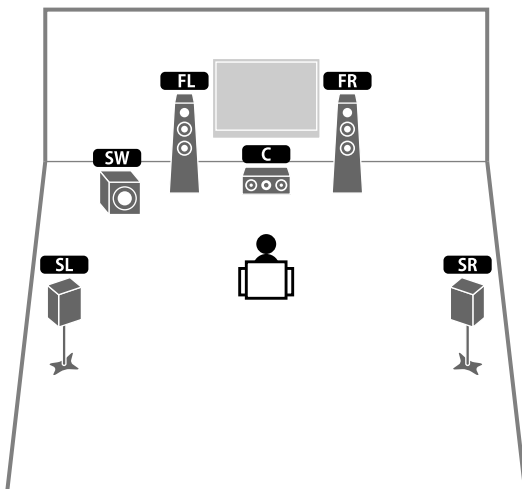

Du kan få surroundlyd selv uden centerhøjttaleren (4.1-system).

## 5.1-system (front 5.1-kanal) (vha. surroundhøjttalere)

Vi anbefaler, at du anvender dette højttalersystem, når du ikke kan placere højttalere på bagsiden af rummet.

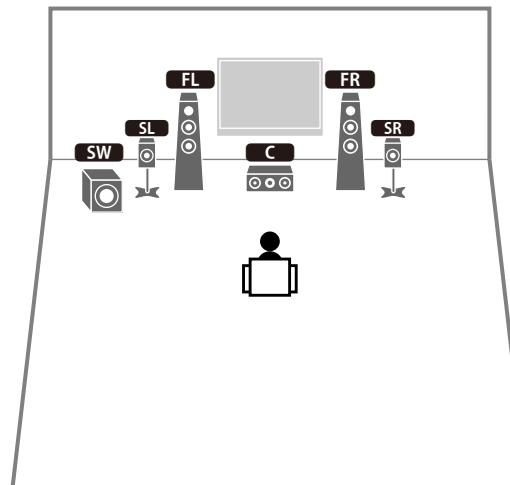

Når du placerer surroundhøjttalere på forsiden, indstilles "Layout (Surround)" i menuen "Setup" til "Front" inden udførelse af YPAO (s.54).



## 5.1-system (front 5.1-kanal) (vha. front presence-højtalere)

Vi anbefaler, at du anvender dette højttalersystem, når du ikke kan placere højttalere på bagsiden af rummet.

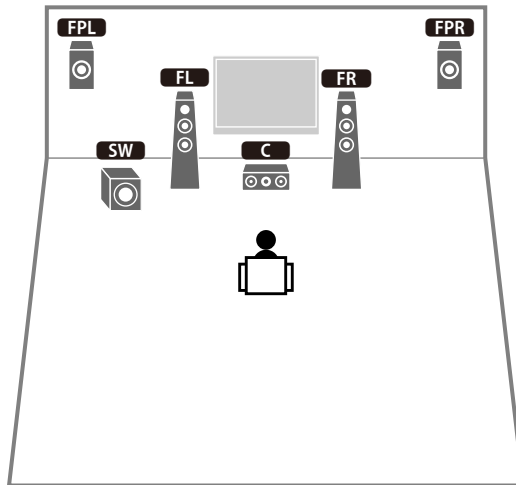

Når du anvender presence-fronthøjtalere installeret i loftet, eller når du anvender Dolby Enabled-højtalere som presence-højtalere, skal du konfigurere indstillingen "Layout (Front Presence)" i menuen "Setup", inden du udfører YPAO (s.54).

## 2.1-system

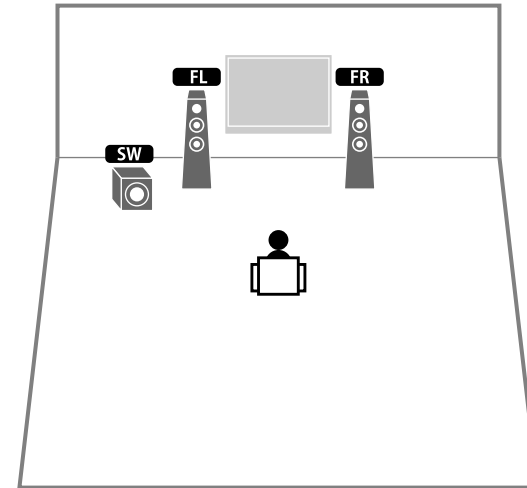

Tilføj centerhøjtaleren for at konfigurere et 3.1-system.

## Presence højttalernes layout

Enheden giver tre layoutmønstre for presence-højttalere (Front Height/Rear Height, Overhead og Dolby Enabled SP). Vælg et layoutmønster, der passer til dit lyttemiljø (s.133).



- Du kan få Dolby Atmos, DTS:X eller Cinema DSP HD<sup>3</sup> uden noget layoutmønster.
- Du kan særskilt konfigurere placeringsmønstre for front presence- og rear presence-højttalere (s.133).

### Front Height/Rear Height

Installer presence-højttalerne på for-/bagsidevæggen.

Dette giver et naturligt lydfelt med fremragende sammenkobling af venstre, højre, top og nederste lydtrum og effektiv lydudvidelse.



### Overhead

Installer presence-højttalerne i loftet over lyttepositionen.

Dette giver et naturligt lydfelt med fremragende sammenkobling af venstre, højre, top og nederste lydtrum og effektiv lydudvidelse.

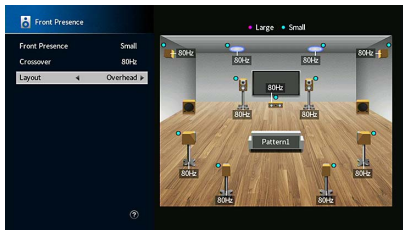

For detaljer om installationspositionen for lofthøjttalere, se "Bemærkninger om installation af lofthøjttalere" (s.26).

## Dolby Enabled SP

Brug de Dolby Enabled-højttalere som presence-højttalere.

Det bruger lyde, der reflekteres fra loftet og lader dig nyde overhead-lyde fra højttalere, der er placeret på samme niveau som traditionelle højttalere.

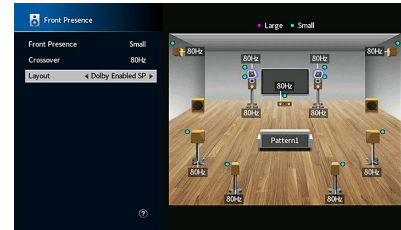

Anbring Dolby Enabled speakers oven på eller i nærheden af de traditionelle fronthøjttalere. En Dolby Enabled speaker-enhed kan integreres i en almindelig højttaler. For detaljer henvises til brugsanvisningen til Dolby Enabled-højttalere.

### Bemærkninger om installation af lofthøjttalere

Når du installerer presence-højttalere i loftet, skal du anvende følgende illustration som en reference.

### Når du anvender to presence-højttalere

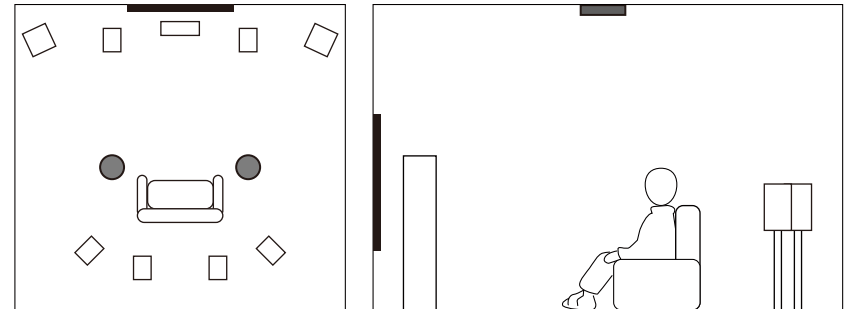

### Installationsposition

Lige over lyttepositionen, eller i loftet mellem forlængerne af fronthøjttalerne og lyttepositionen.

### Når du anvender fire presence-højttalere

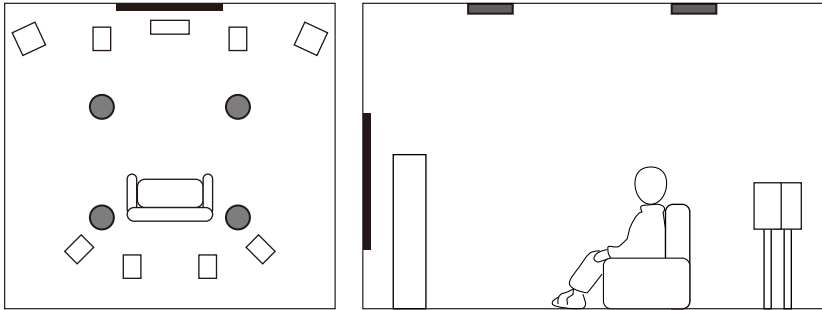

### Installationsposition

Front presence-højttalere:

loftet mellem forlængerne af fronthøjttalerne og lyttepositionen

Rear presence-højttalere:

loftet mellem forlængerne af lyttepositionen og surround (eller surround back)-højttalere

#### Forsigtig

Sørg for at bruge højttalere som er fremstillet til brug i loftet og tag foranstaltninger for at de ikke falder ned. Spørg en kvalificeret entreprenør eller forhandler om installationsarbejder.

## ■ Indstilling af højttalerens impedans

Denne enhed er som standard konfigureret til 8-ohm-højttalere. Når der anvendes 6-ohm-højttalere til en kanal, indstilles højttalerimpedansen til "6 Ω MIN". I dette tilfælde kan du også anvende 4-ohm-højttalere som fronthøjttalere.

- 1 Før du tilslutter højttalere, skal du tilslutte strømkalet til en stikkontakt.
- 2 Mens du holder STRAIGHT ned på frontpanelet, tryk på MAIN ZONE .

MAIN ZONE  STRAIGHT

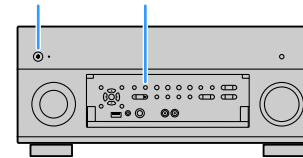

- 3 Kontrollér at "SPEAKER IMP." vises på frontdisplayet.



- 4 Tryk på STRAIGHT for at vælge "6 Ω MIN".
- 5 Tryk på MAIN ZONE  for at sætte enheden i standbytilstand, og tag strømkalet ud af stikkontakten.

Nu er du klar til at tilslutte højttalere.

## Tilslutning af højttalere

Tilslut højttalerne placeret i dit rum til enheden.

### Forholdsregel for tilslutning af højttalerkabler

Klargør højttalerkablerne på et sted væk fra enheden for at undgå at ledninger ved et uheld falder ned i enhedens indre, der kan resultere i en kortslutning eller fejl på enheden.

Forkert tilslutning af højttalerkabler kan forårsage kortslutning og kan også beskadige enheden eller højttalerne.

- Fjern enhedens strømkabel fra stikkontakten og sluk for subwooferen inden tilslutning af højttalerne.
- Sno højttalerkablets nøgne tråde ordentligt sammen.

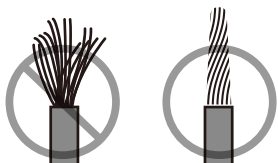

- Lad ikke højttalerkablets blottede ledninger berøre hinanden.

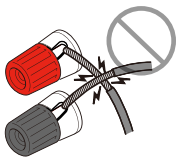

- Lad ikke højttalerkablets blottede ledninger komme i kontakt med enhedens metaldele (bagpanel og skruer).

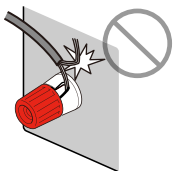

Hvis "Check SP Wires" vises på frontdisplayet, når enheden er tændt, skal du slukke for enheden, og derefter kontrollere højttalerkablerne for kortslutning.

## Højttalere som skal tilsluttes

Højttalertype	Højttalersystem (antal kanaler)			
	7.2.2/5.2.4	7.1/5.1.2	5.1	2.1
Front (L/R) <b>FL</b> <b>FR</b>	●	●	●	●
Center <b>C</b>	●	●	●	
Surround (L/R) <b>SL</b> <b>SR</b>	●	●	○*5	
Surround back (L/R) <b>SBL</b> <b>SBR</b>	○*1	○*3		
Front presence (L/R) <b>FPL</b> <b>FPR</b>	●	○*4	○*6	
Rear presence (L/R) <b>RPL</b> <b>RPR</b>	○*2			
Subwoofer <b>SW</b>	●	●	●	●

Hvis du har elleve højttalere, kan du bruge både surround back-højttalere and rear presence-højttalere. I dette tilfælde ændrer apparatet automatisk de højttalere, der skal bruges, afhængigt af indgangssignalet og CINEMA DSP.

Hvis du har ni højttalere, brug to af dem som surround back-højttalere (\*1) eller rear presence-højttalere (\*2).

Hvis du har syv højttalere, brug to af dem som surround back-højttalere (\*3) eller front presence-højttalere (\*4).

Hvis du har fem højttalere, skal du bruge to af dem som surroundhøjttalere (\*5) eller front presence-højttalere (\*6).



- Når du bruger surround back højttalere, skal du sørge for at tilslutte til venstre og højre surround back højttalere. Brug af kun én surround back højttaler er ophørt.
- Du kan også tilslutte op til 2 subwoofere (med indbygget forstærker) til enheden. Når du anvender 2 subwoofere, skal du konfigurere "Layout (Subwoofer)"-indstillingen (s.134) i menuen "Setup", efter tilslutning af strømkablet til en stikkontakt.
- Når du anvender denne højttalerkonfiguration, indstilles "Power Amp Assign" (s.131) til "Basic" (standard).
- For at anvende en ekstern effektforstærker (Hi-Fi-forstærker osv.) til at forbedre højttalerudgangen, se "Tilslutning af en ekstern effektforstærker" (s.40).

### Kabler nødvendige for tilslutning (kommercielt tilgængelige)

Højttalerkabler (x gange antallet af højttalere)



Lydkabel (to for at tilslutte to subwoofere)



## Tilslutningsdiagram

Se det følgende diagram og tilslut højttalerne til enheden.

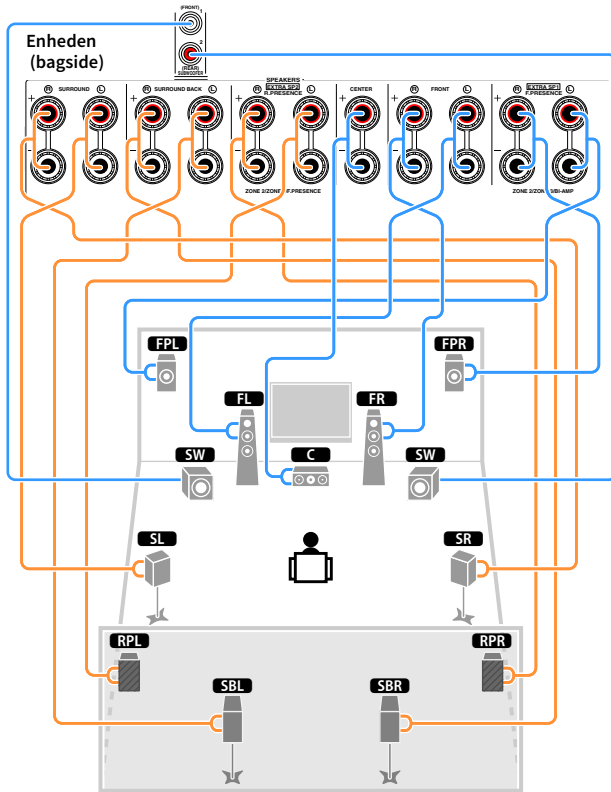

## Tilslutning af højttalerkabler

Højttalerkabler har to tråde. En er til tilslutning af den negative (-)-terminal på enheden og højttaleren, og den anden er til den positive (+)-terminal. Hvis trådene er farvede for at forhindre forvirring, tilsluttes den sorte tråd til den negative og den anden tråd til den positive terminal.

- 1 Fjern ca. 10 mm isolering fra hver ende af højttalerkablet, og vrid de blottede ledninger på kablet tæt omkring hinanden.
- 2 Skru højttalerstikkets skrue løs.
- 3 Indsæt kablets afisolerede tråde i stikket (øverst til højre eller nederst til venstre).
- 4 Stram skruen igen.

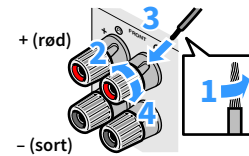

## Brug af et bananstik

(Kun modeller i USA, Canada, Kina, Brasilien og generelle modeller)

- 1 Stram højttalerterminalen.
- 2 Sæt bananstikket ind i enden på terminalen.

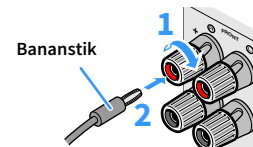

## Tilslutning af subwooferen (med indbygget forstærker)

Brug et lyd kabel, når du skal tilslutte subwooferen.

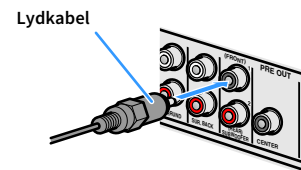

# Avanceret højttalerkonfiguration

Ud over den grundlæggende højttalerkonfiguration (s.21) kan du også anvende følgende højttalerkonfigurationer til at forbedre dit system.

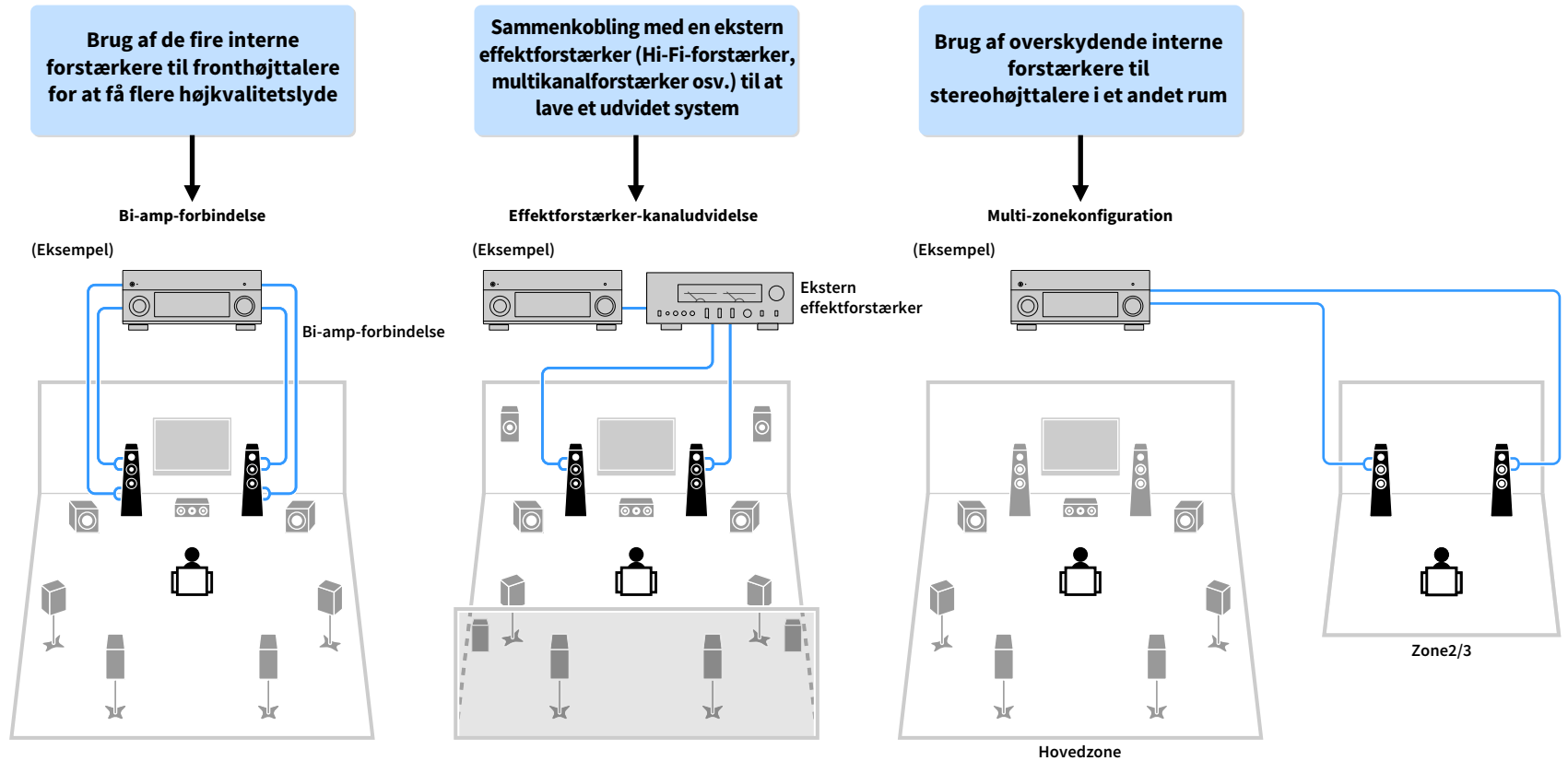

## Tilgængelige højttalerkonfigurationer

(RX-A3080)

Hovedzone				Multi-zone	Power Amp Assign (s.131)	Side
Udgangskanal (max)	Bi-amp	Eksterne højttalere	Ekstern effektforstærker (nødvendig)			
7		Surround back		+1 rum	7.2 +1Zone	32
9		Surround back Front presence		+1 rum	7.2.2 +1Zone	32
7		Surround back		+2 rum	7.2 +2Zone	33
11		Surround back Front presence	Rear presence		7.2.4 [ext.RP]	33
11		Surround back Front presence Rear presence	Front		7.2.4 [ext.Front]	34
11		Surround back	Front presence Rear presence		7.2.4 [ext.FP+RP]	34
9		Surround back Front presence	Front	+1 rum	7.2.2 [ext.Front] +1Zone	35
7		Surround back	Front	+2 rum	7.2 [ext.Front] +2Zone	35
7	○	Surround back			7.2 Bi-Amp	36
7	○	Front presence			5.2.2 Bi-Amp	36
7	○	Surround back		+1 rum	7.2 Bi-Amp +1Zone	37
11	○	Surround back	Front presence Rear presence		7.2.4 Bi-Amp [ext.FP+RP]	37
9	○	Front presence	Rear presence		5.2.4 Bi-Amp [ext.RP]	38

(RX-A2080)

Hovedzone				Multi-zone	Power Amp Assign (s.131)	Side
Udgangskanal (max)	Bi-amp	Eksterne højttalere	Ekstern effektforstærker (nødvendig)			
7		Surround back		+1 rum	7.2 +1Zone	32
9		Surround back Front presence		+1 rum	7.2.2 +1Zone	32
7		Surround back		+2 rum	7.2 +2Zone	33
9		Surround back Front presence	Front	+1 rum	7.2.2 [ext.Front] +1Zone	35
7		Surround back	Front	+2 rum	7.2 [ext.Front] +2Zone	35
7	○	Surround back			7.2 Bi-Amp	36
7	○	Front presence			5.2.2 Bi-Amp	36
7	○	Surround back		+1 rum	7.2 Bi-Amp +1Zone	37



- Når du anvender en af disse konfigurationer, er du nødt til at konfigurere "Power Amp Assign"-indstillingen i "Setup"-menuen (s.54).
- Når du anvender en multizonekonfiguration, kan du vælge en zone (Zone2 eller Zone3), som skal tilknyttes til EXTRA SP 1-2-stikkene i "Power Amp Assign" (s.131) i menuen "Setup". Den følgende forklaring er baseret på den formodning, at du ikke har ændret standard-zonetildelingen.

## 7.2 +1Zone

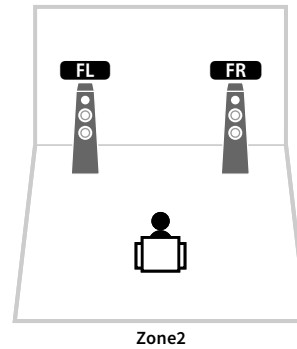
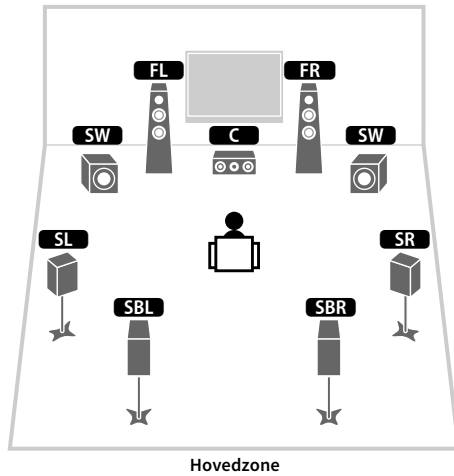

## 7.2.2 +1Zone

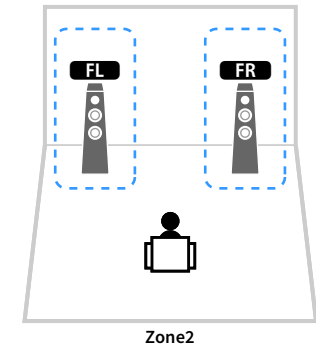
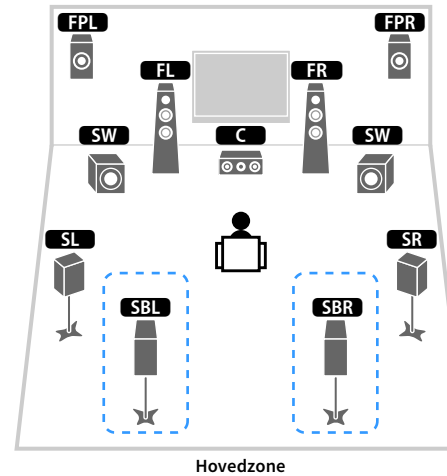

Højtaler	Tilslut til
<b>FL</b> <b>FR</b>	FRONT
<b>C</b>	CENTER
<b>SL</b> <b>SR</b>	SURROUND
<b>SBL</b> <b>SBR</b>	SURROUND BACK
<b>FPL</b> <b>FPR</b>	(Anvendes ikke)
<b>RPL</b> <b>RPR</b>	(Anvendes ikke)
<b>SW</b>	SUBWOOFER 1-2
Zone2-højtalere	EXTRA SP 1

Højtaler	Tilslut til
<b>FL</b> <b>FR</b>	FRONT
<b>C</b>	CENTER
<b>SL</b> <b>SR</b>	SURROUND
<b>SBL</b> <b>SBR</b>	SURROUND BACK
<b>FPL</b> <b>FPR</b>	EXTRA SP 1
<b>RPL</b> <b>RPR</b>	(Anvendes ikke)
<b>SW</b>	SUBWOOFER 1-2
Zone2-højtalere	EXTRA SP 2



Når Zone2-udgang er aktiveret (s.114), udsender surround back-højtalerne i hovedzonen ikke lyd.



## 7.2 +2Zone

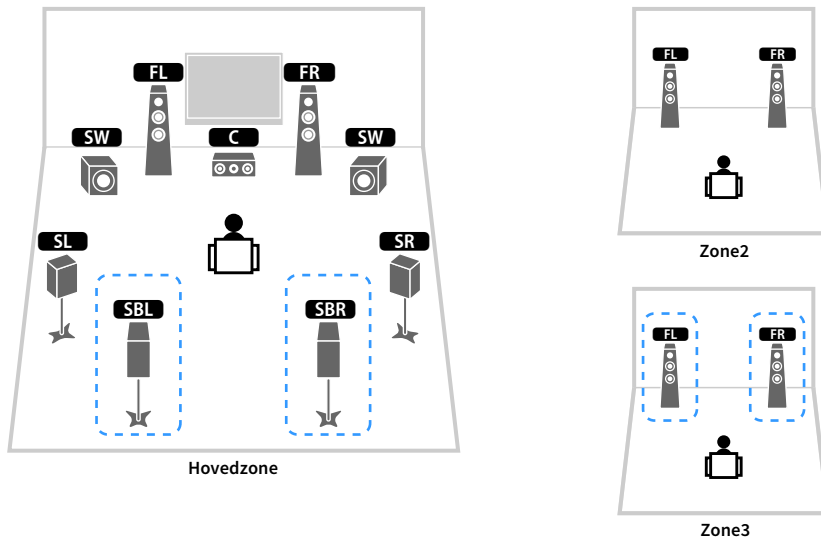

## 7.2.4 [ext.RP] (Kun RX-A3080)

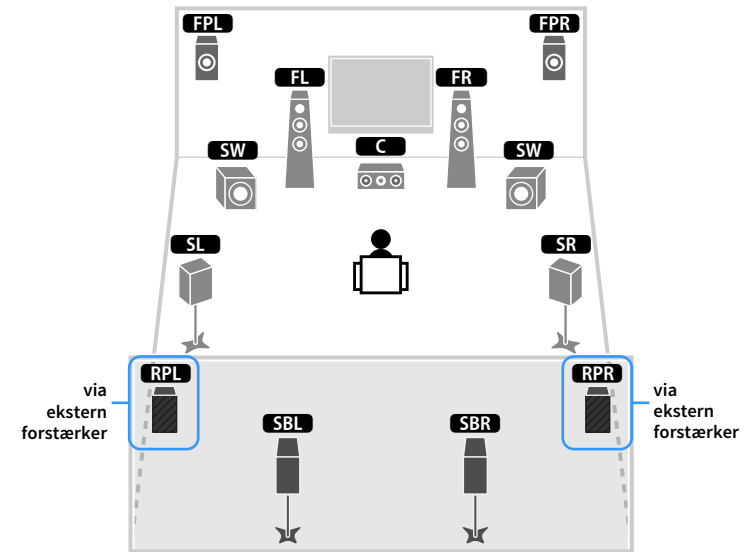

Højtaler	Tilslut til
<b>FL FR</b>	FRONT
<b>C</b>	CENTER
<b>SL SR</b>	SURROUND
<b>SBL SBR</b>	SURROUND BACK
<b>FPL FPR</b>	(Anvendes ikke)
<b>RPL RPR</b>	(Anvendes ikke)
<b>SW</b>	SUBWOOFER 1-2
Zone2-højtalere	EXTRA SP 1
Zone3-højtalere	EXTRA SP 2

Højtaler	Tilslut til
<b>FL FR</b>	FRONT
<b>C</b>	CENTER
<b>SL SR</b>	SURROUND
<b>SBL SBR</b>	SURROUND BACK
<b>FPL FPR</b>	EXTRA SP 1
<b>RPL RPR</b>	R.PRESENCE (PRE OUT) via ekstern effektforstærker
<b>SW</b>	SUBWOOFER 1-2



Når Zone3-udgang er aktiveret (s.114), udsender surround back-højtalerne i hovedzonen ikke lyd.



Når denne konfiguration anvendes, kan du ikke bruge ZONE OUT/PRE OUT-stikkene til at tilslutte en ekstern forstærker for Zone3 (s.111).

## 7.2.4 [ext.Front] (Kun RX-A3080)

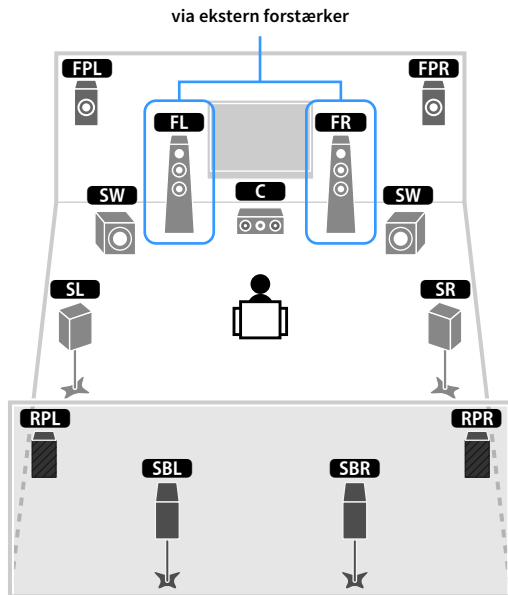

Højtaler	Tilslut til
<b>FL FR</b>	FRONT (PRE OUT) via ekstern effektforstærker
<b>C</b>	CENTER
<b>SL SR</b>	SURROUND
<b>SBL SBR</b>	SURROUND BACK
<b>FPL FPR</b>	EXTRA SP 1
<b>RPL RPR</b>	EXTRA SP 2
<b>SW</b>	SUBWOOFER 1-2



Når denne konfiguration anvendes, kan du ikke bruge ZONE OUT/PRE OUT-stikkene til at tilslutte en ekstern forstærker for Zone3 (s.111).

## 7.2.4 [ext.FP+RP] (Kun RX-A3080)

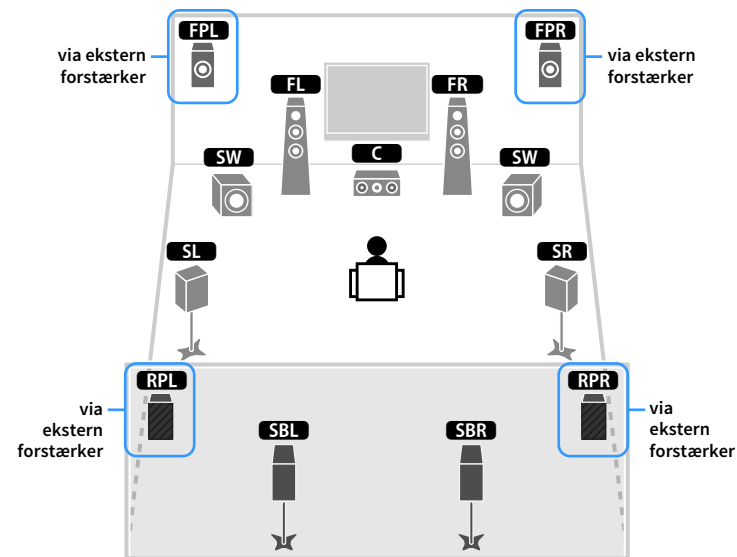

Højtaler	Tilslut til
<b>FL FR</b>	FRONT
<b>C</b>	CENTER
<b>SL SR</b>	SURROUND
<b>SBL SBR</b>	SURROUND BACK
<b>FPL FPR</b>	F.PRESENCE (PRE OUT) via ekstern effektforstærker
<b>RPL RPR</b>	R.PRESENCE (PRE OUT) via ekstern effektforstærker
<b>SW</b>	SUBWOOFER 1-2



Når denne konfiguration anvendes, kan du ikke bruge ZONE OUT/PRE OUT-stikkene til at tilslutte eksterne forstærkere for Zone2 og Zone3 (s.111).

## 7.2.2 [ext.Front] +1Zone

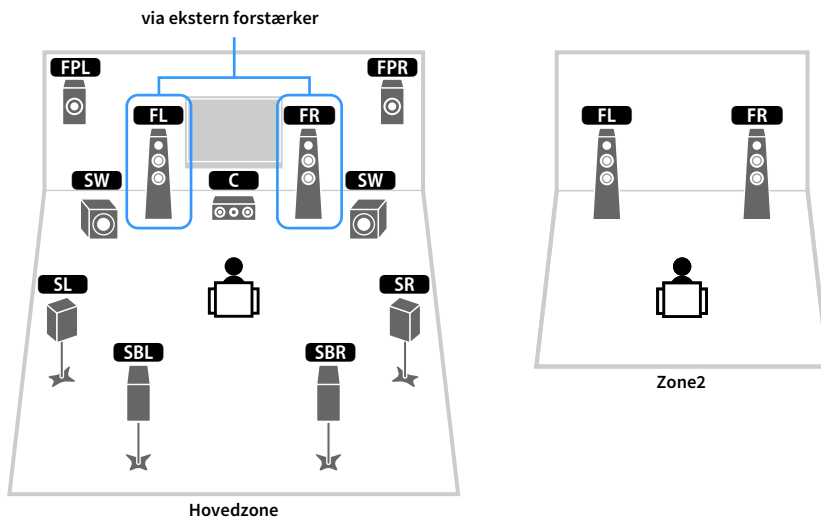

Højtaler	Tilslut til
<b>FL</b> <b>FR</b>	FRONT (PRE OUT) via ekstern effektforstærker
<b>C</b>	CENTER
<b>SL</b> <b>SR</b>	SURROUND
<b>SBL</b> <b>SBR</b>	SURROUND BACK
<b>FPL</b> <b>FPR</b>	EXTRA SP 1
<b>RPL</b> <b>RPR</b>	(Anvendes ikke)
<b>SW</b>	SUBWOOFER 1-2
Zone2-højtalere	EXTRA SP 2

## 7.2 [ext.Front] +2Zone

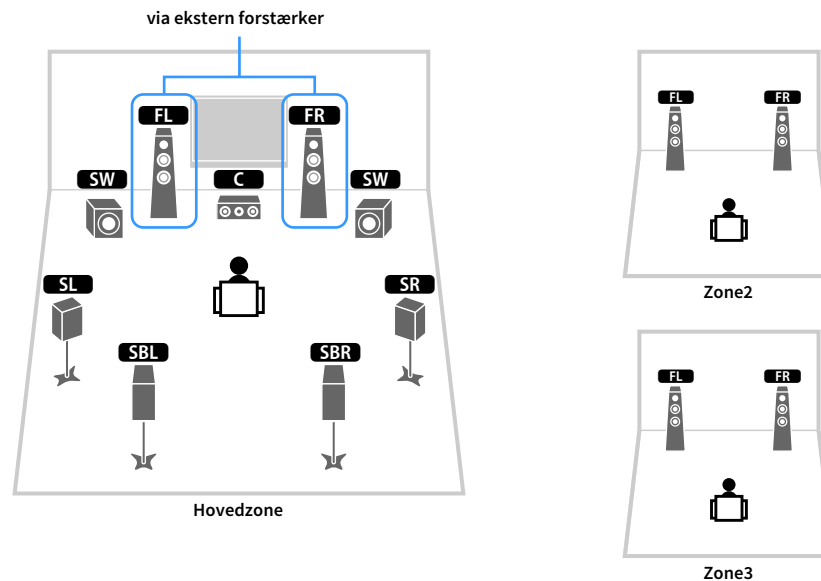

Højtaler	Tilslut til
<b>FL</b> <b>FR</b>	FRONT (PRE OUT) via ekstern effektforstærker
<b>C</b>	CENTER
<b>SL</b> <b>SR</b>	SURROUND
<b>SBL</b> <b>SBR</b>	SURROUND BACK
<b>FPL</b> <b>FPR</b>	(Anvendes ikke)
<b>RPL</b> <b>RPR</b>	(Anvendes ikke)
<b>SW</b>	SUBWOOFER 1-2
Zone2-højtalere	EXTRA SP 1
Zone3-højtalere	EXTRA SP 2

## 7.2 Bi-Amp

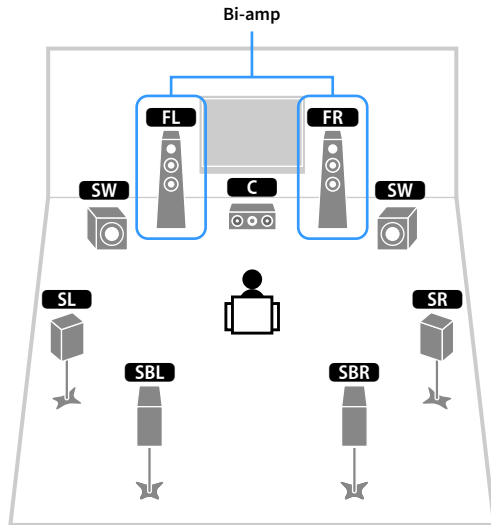

Højttaler	Tilslut til
<b>FL</b> <b>FR</b>	FRONT og EXTRA SP 1 (bi-amp-forbindelse)
<b>C</b>	CENTER
<b>SL</b> <b>SR</b>	SURROUND
<b>SBL</b> <b>SBR</b>	SURROUND BACK
<b>FPL</b> <b>FPR</b>	(Anvendes ikke)
<b>RPL</b> <b>RPR</b>	(Anvendes ikke)
<b>SW</b>	SUBWOOFER 1-2

## 5.2.2 Bi-Amp

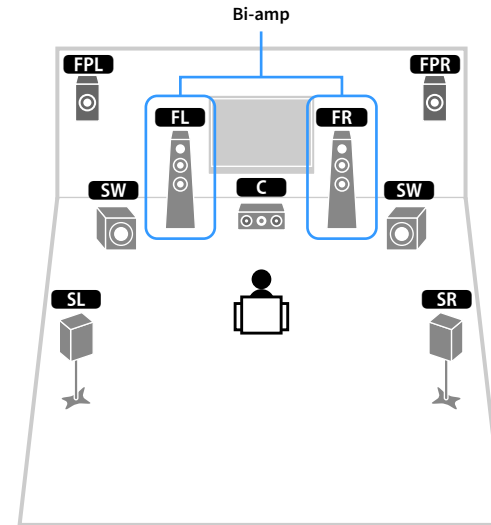

Højttaler	Tilslut til
<b>FL</b> <b>FR</b>	FRONT og EXTRA SP 1 (bi-amp-forbindelse)
<b>C</b>	CENTER
<b>SL</b> <b>SR</b>	SURROUND
<b>SBL</b> <b>SBR</b>	(Anvendes ikke)
<b>FPL</b> <b>FPR</b>	EXTRA SP 2
<b>RPL</b> <b>RPR</b>	(Anvendes ikke)
<b>SW</b>	SUBWOOFER 1-2

## 7.2 Bi-Amp +1Zone

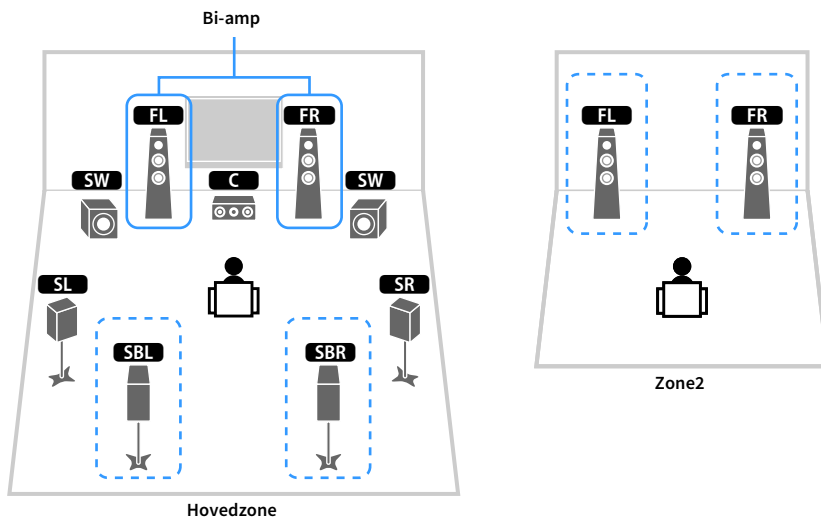

Højtaler	Tilslut til
<b>FL</b> <b>FR</b>	FRONT og EXTRA SP 1 (bi-amp-forbindelse)
<b>C</b>	CENTER
<b>SL</b> <b>SR</b>	SURROUND
<b>SBL</b> <b>SBR</b>	SURROUND BACK
<b>FPL</b> <b>FPR</b>	(Anvendes ikke)
<b>RPL</b> <b>RPR</b>	(Anvendes ikke)
<b>SW</b>	SUBWOOFER 1-2
Zone2-højtalere	EXTRA SP 2



Når Zone2-udgang er aktiveret (s.114), udsender surround back-højtallerne i hovedzonen ikke lyd.

## 7.2.4 Bi-Amp [ext.FP+RP] (Kun RX-A3080)

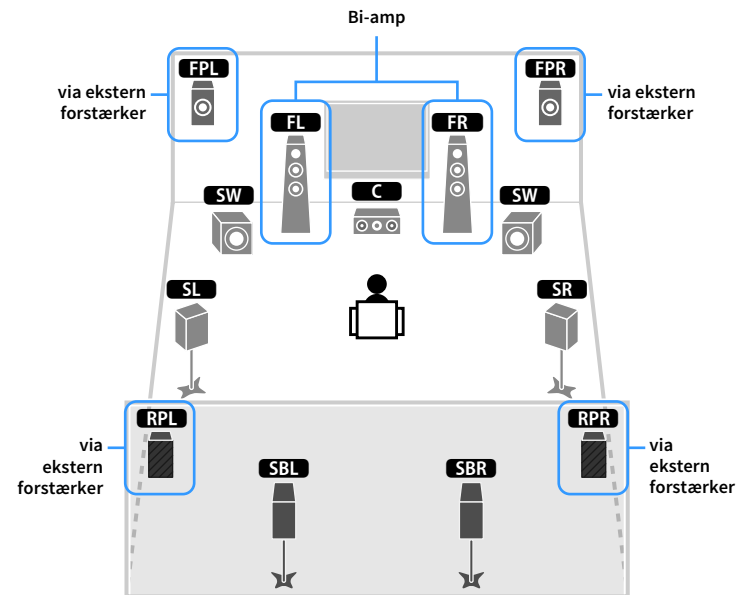

Højtaler	Tilslut til
<b>FL</b> <b>FR</b>	FRONT og EXTRA SP 1 (bi-amp-forbindelse)
<b>C</b>	CENTER
<b>SL</b> <b>SR</b>	SURROUND
<b>SBL</b> <b>SBR</b>	SURROUND BACK
<b>FPL</b> <b>FPR</b>	F.PRESENCE (PRE OUT) via ekstern effektforstærker
<b>RPL</b> <b>RPR</b>	R.PRESENCE (PRE OUT) via ekstern effektforstærker
<b>SW</b>	SUBWOOFER 1-2



Når denne konfiguration anvendes, kan du ikke bruge ZONE OUT/PRE OUT-stikkene til at tilslutte eksterne forstærkere for Zone2 og Zone3 (s.111).

## 5.2.4 Bi-Amp [ext.RP] (Kun RX-A3080)

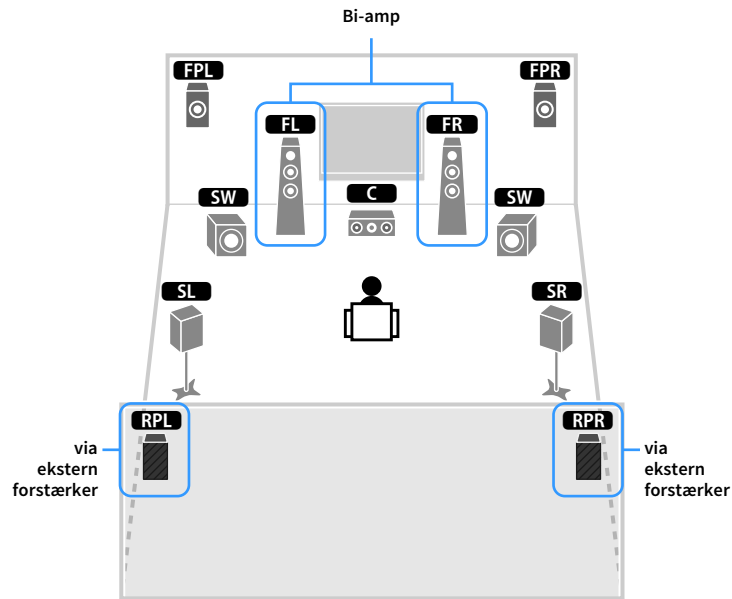

Højtaler	Tilslut til
<b>FL</b> <b>FR</b>	FRONT og EXTRA SP 1 (bi-amp-forbindelse)
<b>C</b>	CENTER
<b>SL</b> <b>SR</b>	SURROUND
<b>SBL</b> <b>SBR</b>	(Anvendes ikke)
<b>FPL</b> <b>FPR</b>	EXTRA SP 2
<b>RPL</b> <b>RPR</b>	R.PRESENCE (PRE OUT) via ekstern effektforstærker.
<b>SW</b>	SUBWOOFER 1-2



Når denne konfiguration anvendes, kan du ikke bruge ZONE OUT/PRE OUT-stikkene til at tilslutte en ekstern forstærker for Zone3 (s.111).

## Tilslutning af fronthøjtalere, der understøtter bi-amp tilslutninger

Når der anvendes fronthøjtalere, som understøtter bi-amp-tilslutninger, skal de tilsluttes til FRONT-terminalerne og EXTRA SP1-terminalerne.

For at aktivere bi-amp-funktionen skal du konfigurere "Power Amp Assign"-indstillingen i menuen "Setup", efter tilslutning af strømkablet til en stikkontakt (s.54).

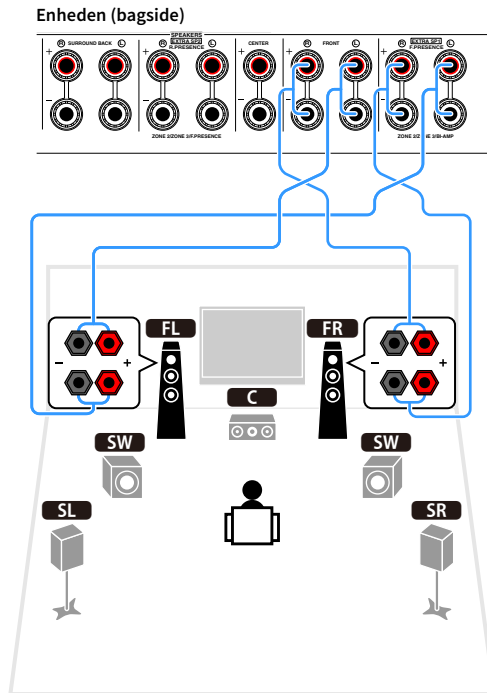

FRONT-terminalerne og EXTRA SP1-terminalerne udsender de samme signaler.

### Forsigtig

Før du tilslutter to forstærkere, skal du fjerne eventuelle kabler mellem en woofer og en diskant-højtaler. Se brugervejledningen til højtalerne for at få flere oplysninger. Hvis du ikke foretager bi-amp-forbindelser, skal du sørge for, at beslagene eller kablerne er tilsluttet, før du tilslutter højtalerkablerne.

## Tilslutning af Zone2/3-højtalere

Når du anvender Zone2/3-højtalere, skal de tilsluttes til EXTRA SP 1-2-terminalerne.

For at udnytte EXTRA SP 1-2-terminalerne til Zone2/3-højtalere skal du konfigurere "Power Amp Assign"-indstillingen i menuen "Setup", efter tilslutning af strømkablet til en stikkontakt (s.54).

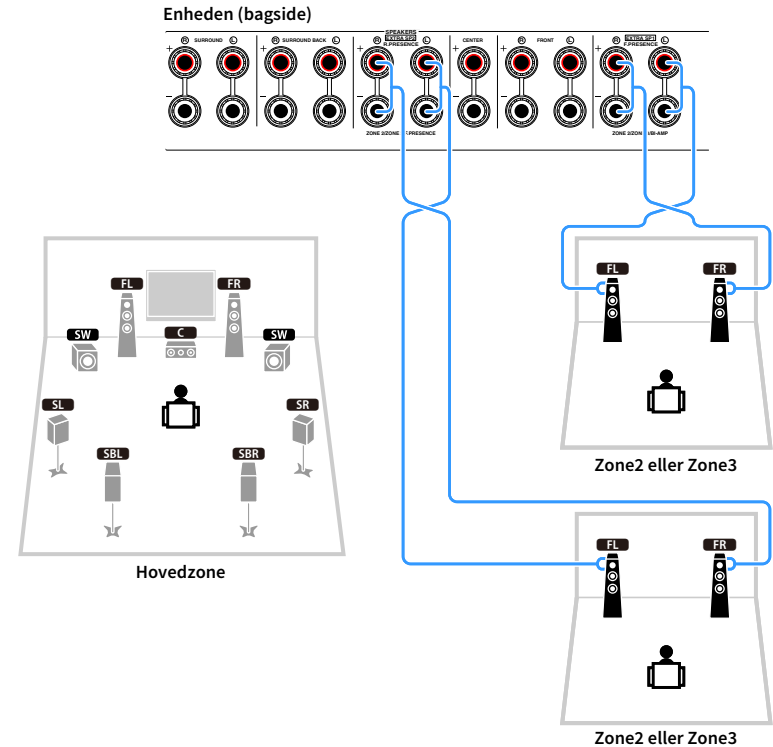

- Du kan vælge en zone (Zone2 eller Zone3), som skal tilknyttes til EXTRA SP 1-2-stikkene i "Power Amp Assign" (s.131) i menuen "Setup".
- Du kan også tilslutte Zone2- og Zone3-højtalerne ved hjælp af en ekstern forstærker (s.111).

## Tilslutning af en ekstern effektforstærker

Når du tilslutter en ekstern effektforstærker til at forbedre højttalerudgangen, skal du tilslutte indgangsstikkene på effektforstærkeren til enhedens PRE OUT-stik. De samme kanalsignaler udsendes fra PRE OUT-stikkene som fra deres tilsvarende SPEAKERS-terminaler.

### Forsigtig

- For at forebygge dannelse af kraftig støj eller mislyde, skal du kontrollere følgende, før du foretager forbindelsen.
  - Fjern strømkablet fra enheden og sluk for den eksterne effektforstærker, før du tilslutter dem.
  - Når du bruger PRE OUT-stikkene, må du ikke forbinde højttalere til de tilsvarende SPEAKERS-terminaler.
  - Når der anvendes en forstærker, som ikke har nogen lydstyrkekontrol-bypass, skrues lyden på forstærkeren tilstrækkeligt op og fastsættes. I dette tilfælde skal du ikke tilslutte andre enheder (undtagen enheden) til forstærkeren.

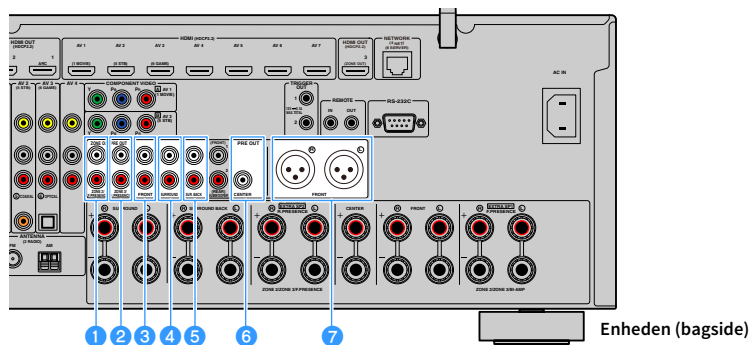

### 1 ZONE2/F.PRESENCE-stik (kun RX-A3080)

Udsend front presence-kanallydsignaler eller Zone2-lydsignaler afhængigt af "Power Amp Assign"-indstillingen (s.131).

### 2 ZONE3/R.PRESENCE-stik (kun RX-A3080)

Udsend rear presence-kanallydsignaler eller Zone3-lydsignaler afhængigt af "Power Amp Assign"-indstillingen (s.131).

### 3 FRONT-stik

Udgang front kanallyde.

### 4 SURROUND-stik

Udsender surround kanallyde.

### 5 SUR. BACK-stik

Udsender surround back kanallyde.

### 6 CENTER-stik

Udsender centerkanal lyde.

### 7 FRONT (XLR)-stik (kun RX-A3080)

Udsend front-kanallyde gennem balancerede XLR-kabler.

### (Eksempel)

Tilslutning af fronthøjttalere via en ekstern effektforstærker

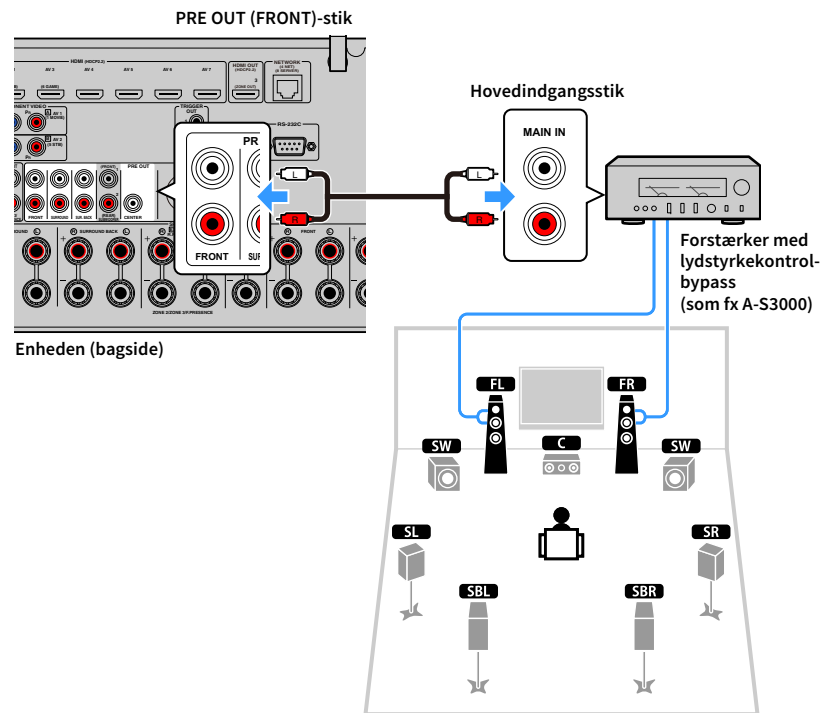



## Oprettelse af balancerede tilslutninger

Brug balancerede XLR-kabler til at tilslutte en effektforstærker til FRONT (XLR)-stikkene på enheden.

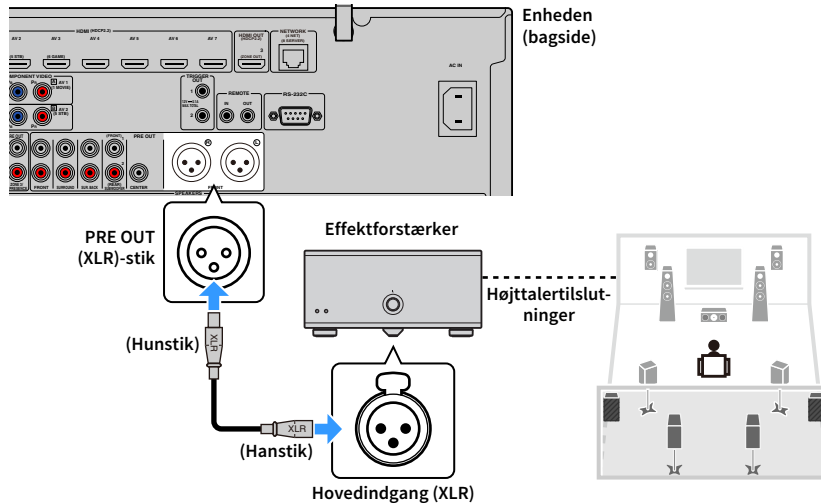

## Om eksterne effektforstærkere

Vi anbefaler brug af effektforstærkere, som lever op til følgende betingelser.

- Hi-Fi-forstærker udstyret med XLR-stik (for at nyde et 2-kanals stereosystem med en balanceret tilslutning)
- Multikanalforstærker udstyret med uafbalancerede indgange (for at nyde multikanal CINEMA DSP)
- Med lydstyrkekontrol-bypass (eller uden lydstyrkekontrolkredsløb)
- Udgangseffekt: 100 W eller mere (6 til 8  $\Omega$ )

## 2 Tilslutning til et TV og afspilningsenheder

Tilslut et TV og afspilningsenheder (video- og lyd enheder) til enheden.

For information om hvordan du tilslutter en USB-lagringsenhed, se "Tilslutning af en USB-lagringsenhed" (s.97).

### Indgangs-/udgangsstik og kabler

Enheden er udstyret med de følgende indgangs-/udgangsstik. Forbered kablerne som matcher stikkene på dine enheder.

#### Video-/lydstik

For indgang/udgang af video- og lydssignaler skal du anvende følgende stik.

##### HDMI-stik

Sender digital video og lyd gennem et enkelt stik. Brug af et HDMI-kabel.



HDMI-kabel

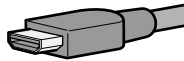

Brug et 19-bens HDMI-kabel med HDMI-logoet. Vi anbefaler anvendelse af et så kort kabel som muligt for at forhindre forringelse af signalkvaliteten.



- Enhedens HDMI-stik understøtter HDMI Control, Audio Return Channel (ARC) og 3D- og 4K Ultra HD-videotransmissionsfunktioner.
- Brug højhastigheds HDMI-kabler til at se 3D- eller 4K Ultra HD-videoer.

#### Videostik

For kun indgang af videosignaler skal du anvende følgende stik.

##### COMPONENT VIDEO-stik

Overfør videosignaler adskilt i tre komponenter: luminans (Y), krominansblåt (Pb) og krominansrød (Pr). Brug et komponent videokabel med tre stik.

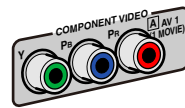

Komponent videokabel

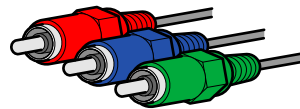

##### VIDEO-stik

Sender analoge videosignaler. Brug et videostikkabel.



Videokabel



#### Lydstik

For kun indgang/udgang af lydssignaler skal du anvende følgende stik.

##### OPTICAL-stik

Sender digitale lydssignaler. Brug et digitalt optisk kabel. Fjern spidsbeskytteren (hvis til rådighed) inden brug af kablet.



Digitalt optisk kabel



##### COAXIAL-stik

Sender digitale lydssignaler. Brug et digitalt koaksialkabel.



Brug et digitalt, koaksialt kabel



##### AUDIO-stik

Sender analoge stereolydssignaler. Brug et stereostikkabel (RCA-kabel).



Stereokabel

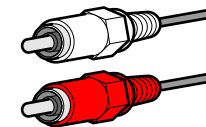

## XLR-stik

Sender analoge lydsignaler. Brug et balanceret XLR-kabel.

### XLR-indgangsstik

Match stikbenene og sæt "han"-stikket på det balancerede XLR-kabel i, indtil du hører et klik.

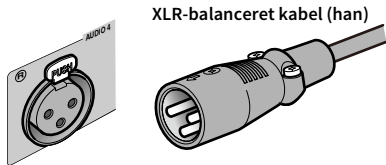

Når du afbryder kablet fra enheden, skal du holde ned på PUSH-knappen på enheden og derefter trække stikket ud.

### XLR-udgangsstik

Match stikbenene og sæt "hun"-stikket på det balancerede XLR-kabel i, indtil du hører et klik.

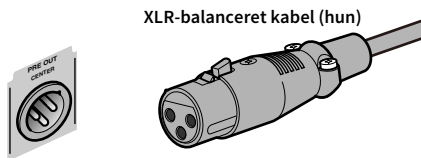

Når du afbryder kablet fra enheden, skal du holde ned på låsemekanismen på stikket og derefter trække det ud.

#### Om XLR-stikkene

- Stikbenstildelingen for XLR-stikkene på enheden er vist nedenfor. Inden tilslutning af et balanceret XLR-kabel skal du se i betjeningsvejledningen til din enhed, og bekræfte at dens XLR-stik er kompatible med stikbenstildelingen.

XLR-indgangsstik

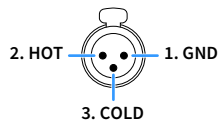

XLR-udgangsstik

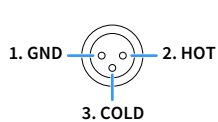

## Tilslutning af et TV

Tilslut et TV til enheden så videoindgang til enheden kan udsendes til TV'et.

Du kan også afspille TV-lyd på enheden.

### HDMI-tilslutning

Tilslut TV'et til enheden med et HDMI-kabel og et lyd kabel (digitalt optisk eller stereostikkabel).



Du kan tilslutte et andet TV eller end projektor ved at anvende HDMI OUT 2-stikket (s.45).

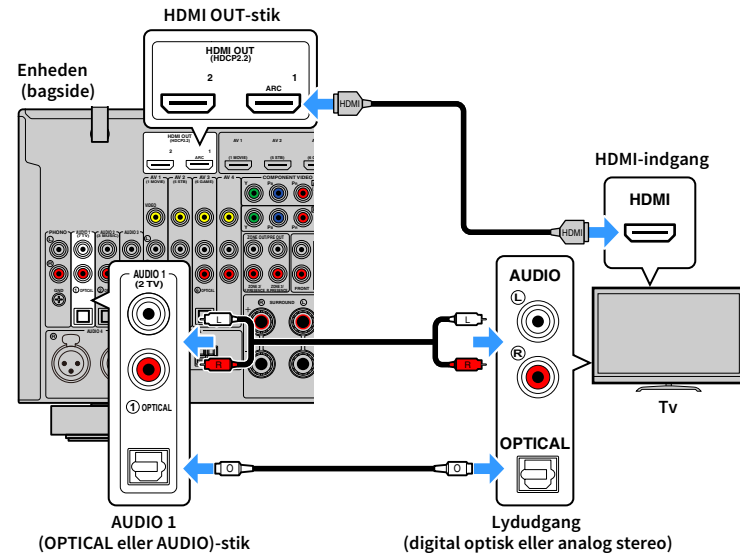

- Du skal ikke oprette forbindelse med et lyd kabel mellem TV'et og enheden i følgende tilfælde:
  - Hvis dit TV understøtter Audio Return Channel (ARC)
  - Hvis du kun modtager tv-udsendelser fra set-top-boksen
- Hvis du tilslutter et tv, der understøtter HDMI Control til enheden med et HDMI-kabel, kan du styre enhedens strøm og lydstyrke med fjernsynets fjernbetjening.

For at bruge HDMI Control og ARC, skal du konfigurere HDMI-indstillingerne på enheden. For detaljer om indstillingerne, se "Information om HDMI" (s.184).

#### Om Audio Return Channel (ARC)

- ARC gør det muligt for lydsignaler at rejse begge veje. Hvis du tilslutter et tv, der understøtter ARC til enheden med et enkelt HDMI-kabel, kan du sende video/lyd til tv'et eller indlæse tv-lyd på enheden.
- Når du bruger ARC, skal du tilslutte et tv med et HDMI-kabel, der understøtter ARC.

## Tilslutning med et andet TV eller en projektor

Hvis der tilsluttes et andet TV eller projektor til HDMI OUT 2-stikket, kan du anvende fjernbetjeningen til at skifte det TV (eller den projektor), som skal anvendes til visning af video (s.74). Endvidere kan et TV osv., som er placeret i Zone 2, tilsluttes til HDMI OUT 3 (ZONE OUT)-stikket på enheden (s.112).

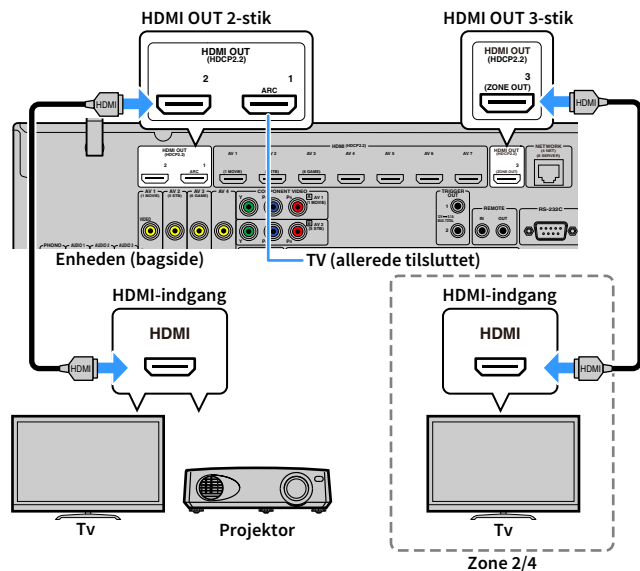

- HDMI-kontrol er ikke tilgængelig på HDMI OUT 2- og 3-stikket.
- Du kan tilslutte en videoskærm i Zone2 eller Zone4 til HDMI OUT 3-stikket for at nyde video og lyd. Zonen, som skal anvendes, kan vælges med "HDMI ZONE OUT Assign" (s.145) i menuen "Setup".

## Tilslutning af videoenheder (som fx BD/DVD-afspillere)

Tilslut videoenheder som fx BD/DVD-afspillere, set-top-bokse (STB'er) og spillkonsoller til enheden. Vælg en af følgende tilslutninger, afhængigt af de video-/lydudgangsstik der findes på videoenheden. Vi anbefaler brug af en HDMI-tilslutning, hvis videoenheden har et HDMI-udgangsstik.



Den følgende forklaring er baseret på den formodning, at du ikke har ændret indstillingen "Input Assignment" (s.153) i menuen "Setup". Du kan efter behov tildele stikkene COMPONENT VIDEO (ⓧ, ⓧ), COAXIAL (Ⓞ, Ⓞ, Ⓞ) og OPTICAL (Ⓞ, Ⓞ, Ⓞ) til en anden indgangskilde.



Hvis du laver mere end én lydforbindelse for én indgangskilde, bestemmes lydsignalet afspillet på enheden i overensstemmelse med indstillingen "Audio Select" (s.123) i menuen "Option".

## HDMI-tilslutning

Tilslut en videoenhed til enheden med et HDMI-kabel.

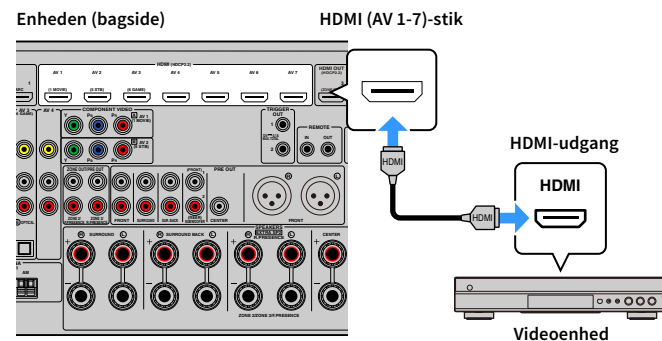

## Komponentvideotilslutning

Tilslut en videoenhed til enheden med et komponentvideokabel og et lyd kabel (digitalt koaksialt eller stereostikkabel). Vælg et sæt indgangsstik (på enheden) afhængigt af de lydudgange, der er tilgængelige på din videoenhed.

Udgangsstik på videoenhed		Indgangsstik på enheden
Video	Lyd	
Komponentvideo	Digital koaksial	AV 1-2 (COMPONENT VIDEO + COAXIAL)
	Analog stereo	AV 1-2 (COMPONENT VIDEO + AUDIO)

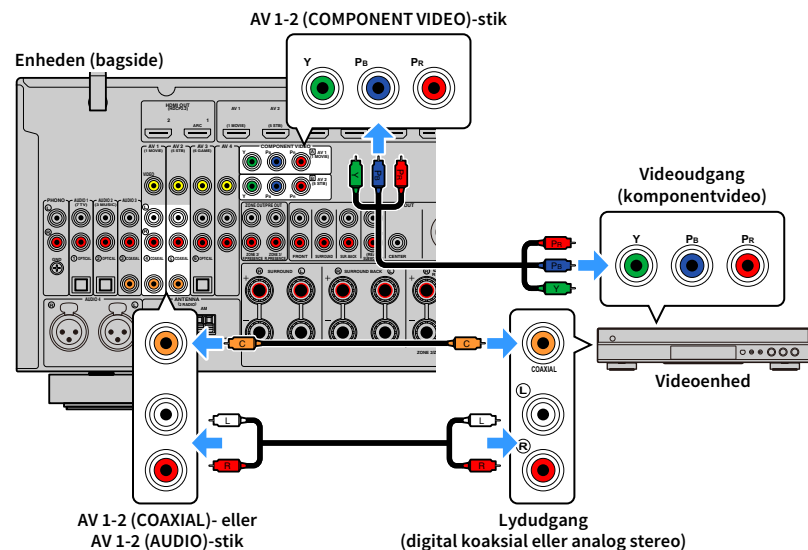

For at tilslutte en videoenhed til enheden med et komponentvideokabel og et digitalt optisk kabel skal du bruge "Input Assignment" (s.153) i menuen "Setup" til at tilknytte stikkene COMPONENT VIDEO og OPTICAL til den samme indgangskilde.

## Tilslutning af composite video

Tilslut en videoenhed til enheden med et videokabelkabel og et lyd kabel (digitalt koaksialt, digitalt optisk eller stereostikkabel). Vælg et sæt indgangsstik (på enheden) afhængigt af de lydudgange, der er tilgængelige på din videoenhed.

Udgangsstik på videoenhed		Indgangsstik på enheden
Video	Lyd	
Composite video	Digital koaksial	AV 1-2 (VIDEO + COAXIAL)
	Digital optisk	AV 3 (VIDEO + OPTICAL)
	Analog stereo	AV 1-4 (VIDEO + AUDIO)

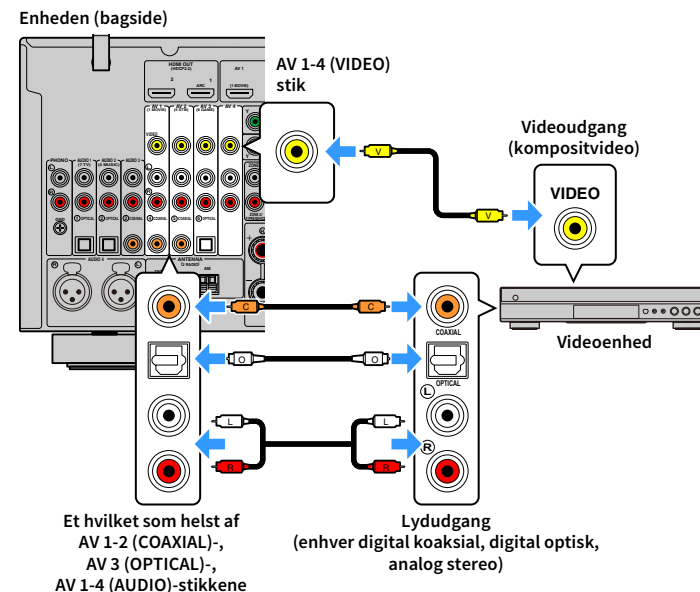

## Tilslutning af lydenheder (som fx cd-afspillere)

Tilslut lydenheder som cd-afspillere og en pladespiller til enheden. Vælg en af følgende tilslutninger, afhængigt af de lydindgangsstik der findes på lydenheden.



- Den følgende forklaring er baseret på den formodning, at du ikke har ændret indstillingen "Input Assignment" (s.153) i menuen "Setup". Du kan efter behov tildele stikkene COAXIAL (Ⓢ, Ⓣ, Ⓤ) og OPTICAL (Ⓥ, Ⓦ, Ⓧ) til en anden indgangskilde.
- (Kun RX-A3080)  
Inden tilslutning af balancerede XLR-kabler skal du se i betjeningsvejledningen til din lydenhed, og bekræfte at dens XLR-stik er kompatible med stikbestilningerne på enheden (s.43).



Hvis du laver mere end én lydforbindelse for én indgangskilde, bestemmes lydsignalet afspillet på enheden i overensstemmelse med indstillingen "Audio Select" (s.123) i menuen "Option".

Lydoutputstik på lydenhed	Lydinputstik på enheden
Digital koaksial	AV 1-2 (COAXIAL) AUDIO 3 (COAXIAL)
Digital optisk	AV 3 (OPTICAL) AUDIO 1-2 (OPTICAL)
Analog stereo (RCA)	AV 1-4 (AUDIO [RCA]) AUDIO 1-3 (AUDIO [RCA])
Analog stereo (XLR)	AUDIO 4 (AUDIO [XLR]) (Kun RX-A3080)
Pladespiller (PHONO)	PHONO

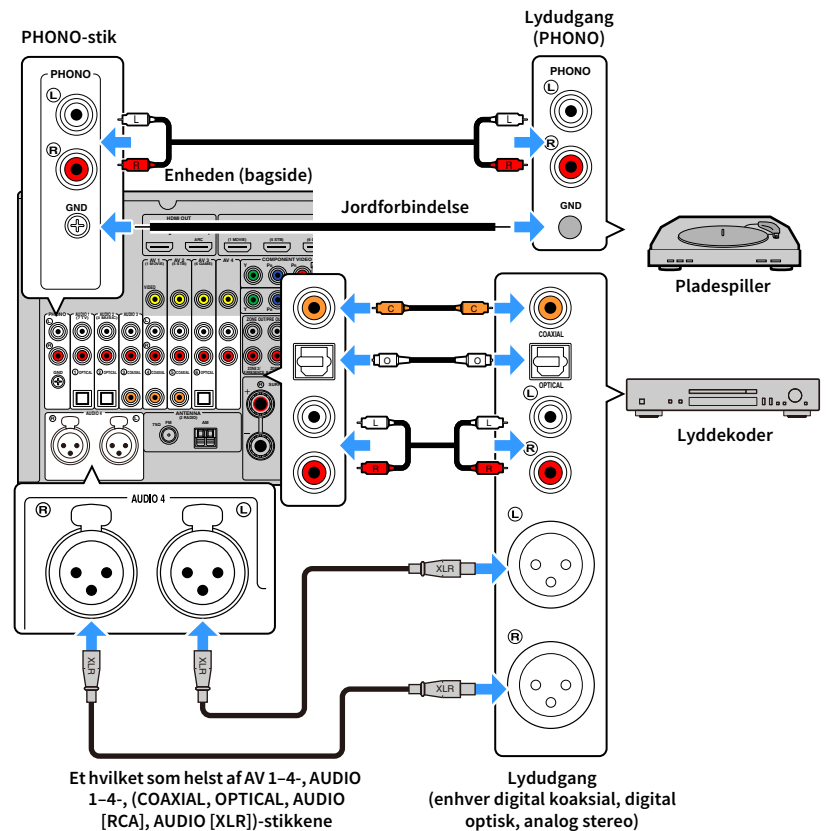

Et hvilket som helst af AV 1-4-, AUDIO 1-4-, (COAXIAL, OPTICAL, AUDIO [RCA], AUDIO [XLR])-stikkene

Lydudgang (enhver digital koaksial, digital optisk, analog stereo)

Hvis du vælger AV 1-4, AUDIO 1-4 eller PHONO med input-tasten på fjernbetjeningen, udsendes lyden afspillet på lydenheden fra denne enhed.

\* AUDIO 4 (AUDIO [XLR])-stik: Kun RX-A3080

### Ved tilslutning af en pladespiller

- PHONO-stikket på enheden er kompatibel med en MM-patron. For at forbinde en pladespiller med en MC-patron med lav ydelse, skal du bruge en boost-transformer.
- Tilslutning af pladespilleren til enhedens GND-terminal kan reducere støj i signalet.

## Tilslutning til stikkene på frontpanelet

AUX-stikkene er praktiske til midlertidig tilslutning af en lydafspilningsenhed.

Brug stereokabler til at tilslutte til en lydenhed (som fx en cd-afspiller) til enheden.

For detaljer om tilslutning af en USB-enhed til USB-stikket skal du se "Tilslutning af en USB-lagringsenhed" (s.97).



Inden du opretter forbindelser, stop afspilningen på enheden og skru tilstrækkeligt ned for lydstyrken på enheden.

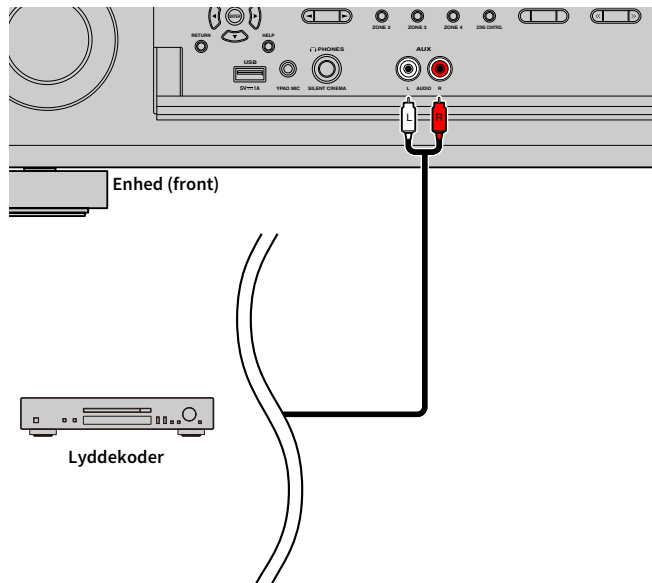

Hvis du vælger "AUX" som inputkilde ved at trykke på INPUT, bliver lyden der afspilles på enheden blive udsendt fra enheden.



### 3 Tilslutning af radioantennerne

Tilslut den medfølgende radioantenne til enheden.

#### FM/AM-antenner (undtagen modeller i Australien, Storbritannien, Europa, Mellemøsten og Rusland)

Tilslut de medfølgende FM/AM-antenner til enheden.

Fastgør enden af FM-antennen til en væg, og sæt AM-antennen på en plan overflade.

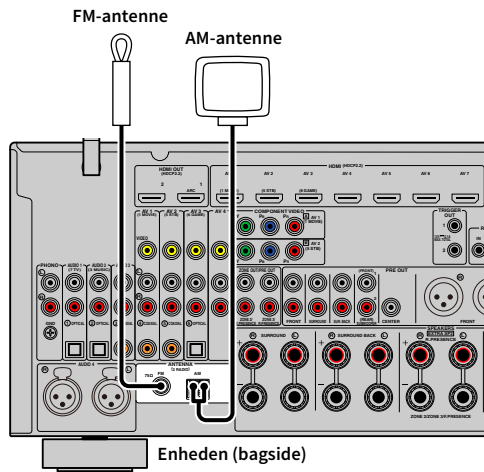

#### Samling af AM-antennen

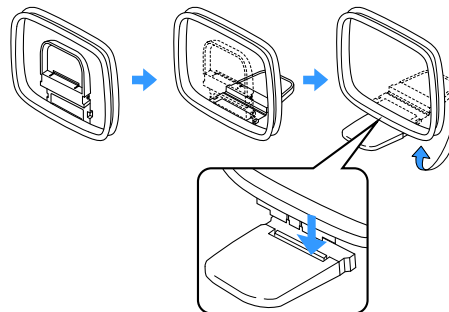

#### Tilslutning af AM-antennen

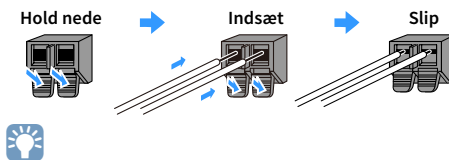

- Viki kun den kabellængde ud, der er nødvendig fra AM-antenneenheden.
- AM-antennens ledninger har ingen polaritet.

## DAB/FM-antenne (kun modeller i Australien, Storbritannien, Europa, Mellemøsten og Rusland)

Tilslut den medfølgende DAB/FM-antenne til enheden og fastgør antennens ender til en væg.

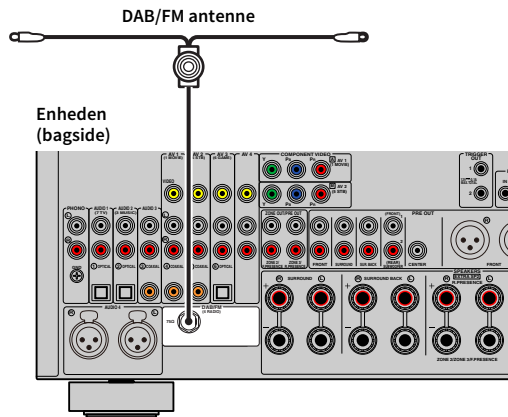

- Antennen skal være strakt ud vandret.
- Hvis du ikke kan få god modtagelse på radioen, indstil højden, retningen eller placeringen af DAB/FM antennen.

## 4 Tilslutning af et netværkskabel eller klargøring af den trådløse antenne

Tilslut enheden til en router (adgangspunkt) med et netværkskabel eller klargør den trådløse antenne for oprettelse af en trådløs netværkstilslutning.

Du kan nyde internetradio eller musikfiler, der er gemt på medieservere, som f.eks. pc'er og Network Attached Storage (NAS) på enheden.

### Tilslutning af netværkskablet

Tilslut enheden til din router med et kommercielt tilgængeligt STP-netværkskabel (CAT-5 eller højere lige kabel).

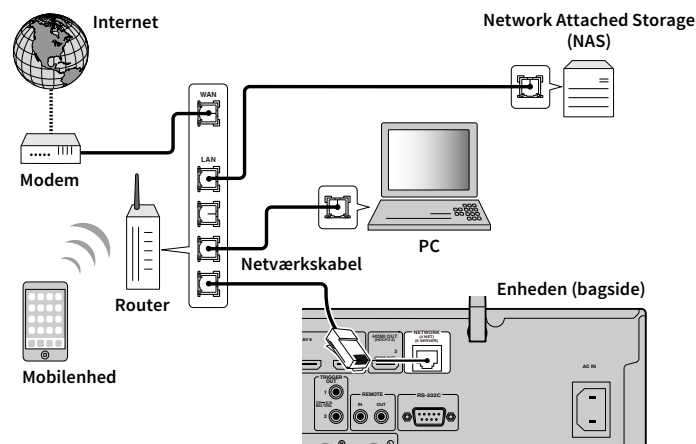

- Hvis du ønsker at anvende en kablet tilslutning (netværkskabel), når der er blevet oprettet en trådløs tilslutning, skal du indstille "Network Connection" (s.147) i menuen "Setup" til "Wired".
- Hvis du bruger en router, der understøtter DHCP, behøver du ikke konfigurere nogen netværksindstillinger for enheden, da netværksparametrene (som f.eks. IP-adressen) automatisk bliver tildelt til den. Du skal konfigurere netværksindstillingerne, hvis din router ikke understøtter DHCP, eller hvis du vil konfigurere netværksparametrene manuelt (s.147).
- Du kan tjekke, om netværkets parametre (f.eks. IP-adresse) er korrekt tilknyttet enheden i "Information" (s.136) i menuen "Network".



- Visse sikkerhedsprogrammer installeret på din pc eller firewall-indstillingerne for netværksenheder (som fx en router) kan muligvis blokere for enhedens adgang til netværksenhederne eller internettet. I disse tilfælde skal sikkerhedsprogrammerne og firewall-indstillingerne konfigureres på passende vis.
- Hver enkelt server skal være tilsluttet til det samme undernet som enheden.
- For at kunne anvende tjenesten via internettet anbefales en bredbåndstilslutning på det kraftigste.

### Klargøring af trådløs-antennen

Hvis du ønsker at oprette en trådløs netværkstilslutning og Bluetooth-tilslutning, skal du rejse den trådløse antenne op.

For information om hvordan du tilslutter en enhed til en trådløs netværksenhed, se "Trådløs tilslutning til en netværksenhed" (s.67).

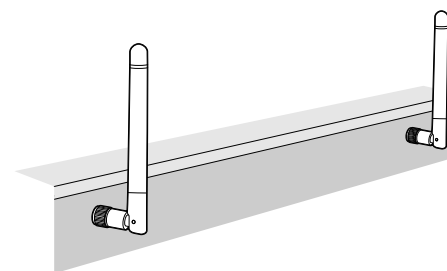

Anvend ikke overdreven kraft på antennen. Dette kan muligvis beskadige den.

## 5 Tilslutning af andre enheder

Tilslut en enhed, der er kompatibel med triggerfunktionen.

### Tilslutning af en enhed, der er kompatibel med triggerfunktionen

Triggerfunktionen kan styre en ekstern enhed i forbindelse med betjening af enheden (f.eks. tænd / sluk og valg af indgang). Hvis du har en Yamaha-subwoofer, der understøtter en systemforbindelse eller en enhed med et trigger-indgangsstik, kan du bruge triggerfunktionen ved at tilslutte den eksterne enhed til et af TRIGGER OUT-stikkene med et mono-ministikkabel.

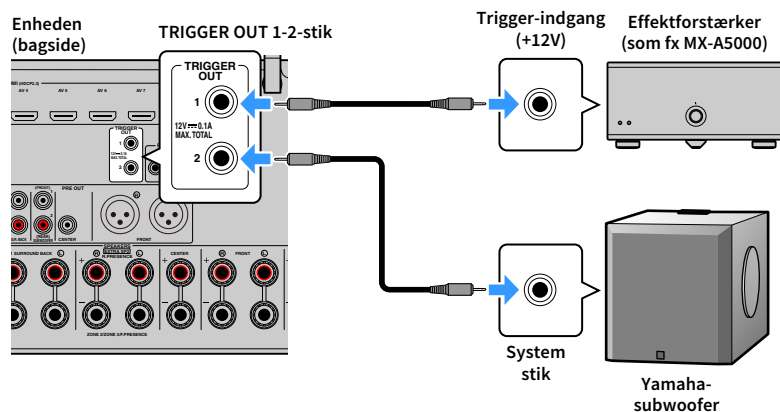

Du kan konfigurere triggerfunktionsindstillingerne i "Trigger Output1" og "Trigger Output2" (s.156) i menuen "Setup".

## 6 Tilslutning af strømkablet

### Inden tilslutning af strømkablet (kun modeller i Taiwan, Brasilien og Mellem- og Sydamerika)

Sørg for at indstille kontaktens position på VOLTAGE SELECTOR i henhold til den lokale netspænding. Spændingerne er vekselstrøm 110-120/220-240 V, 50/60 Hz.



Sørg for at indstille VOLTAGE SELECTOR på enheden, FØR du tilslutter strømkablet til en stikkontakt. Forkert indstilling af VOLTAGE SELECTOR kan beskadige enheden og skabe en potentiel brandfare.

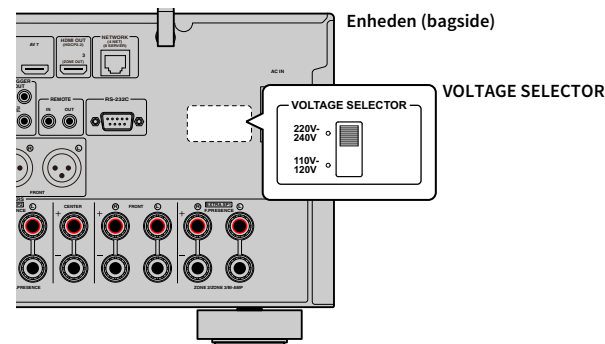

Når alle tilslutningerne er gennemført, skal du tilslutte strømkablet til enheden og derefter til en stikkontakt.

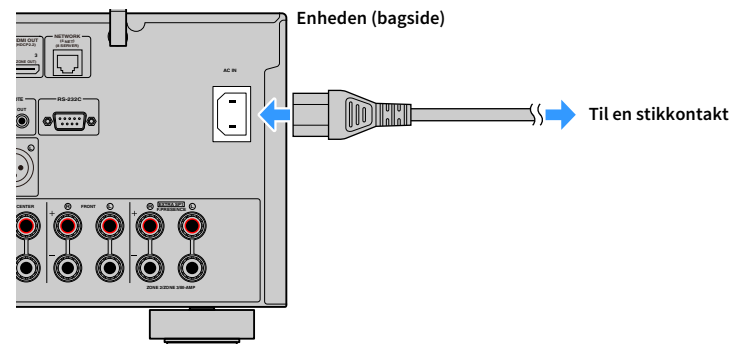

## 7 Valg af et skærmmenusprog

Vælg det ønskede skærmmenusprog mellem engelsk, japansk, fransk, tysk, spansk, russisk, italiensk og kinesisk.

**1** Tryk på  (receiver tænd/sluk) for at tænde enheden.

**2** Tænd tv'et og skift tv'ets input for at få vist video fra enheden.



Når du tænder for enheden første gang, vises en meddelelse om netværksopsætningen. For nu, tryk RETURN og fortsæt til trin 3.

**3** Tryk på SETUP.

**4** Brug piletaster til at vælge "System" og tryk på ENTER.

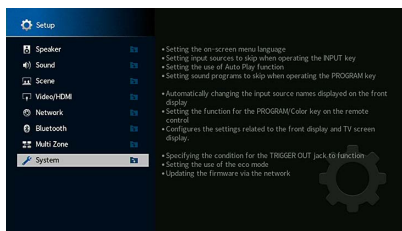

**5** Brug piletaster til at vælge "Language" og tryk på ENTER.

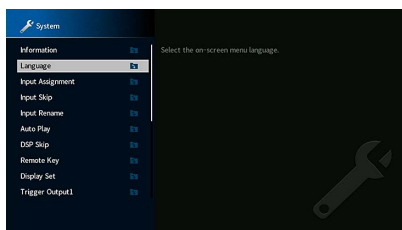

**6** Brug piletaster til at vælge det ønskede sprog.

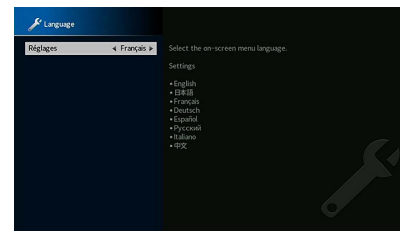

**7** For at forlade menuen, tryk SETUP.



Oplysningerne på frontdisplayet vises kun på engelsk.



## 8 Konfiguration af de nødvendige højttalerindstillinger

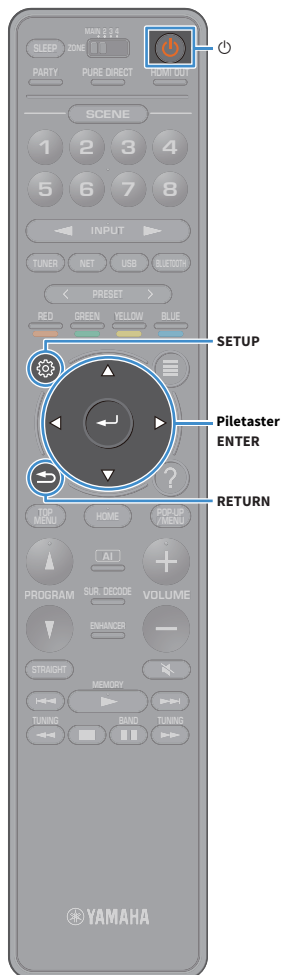

Hvis du bruger en af følgende højttalerkonfigurationer, skal du følge proceduren nedenfor for at konfigurere de tilsvarende højttalerindstillinger manuelt, før du udfører YPAO.

- Avanceret højttalerkonfiguration (s.30)
- Brug af surroundhøjttalerne til 5.1-kanals frontsystem (Virtual CINEMA FRONT) (s.24)
- Brug af presence-højttalerne til Dolby Atmos- eller DTS:X-afspilning (s.26)

**1** Tryk på  (receiver tænd/sluk) for at tænde enheden.

**2** Tænd tv'et og skift tv'ets input for at få vist video fra enheden (HDMI OUT-stikket).



Når du tænder for enheden første gang, vises en meddelelse om netværksopsætningen. For nu, tryk RETURN og fortsæt til trin 3.

**3** Tryk på SETUP.

**4** Brug piletaster til at vælge "Speaker" og tryk på ENTER.

**5** Brug piletaster til at vælge "Configuration" og tryk på ENTER.

**6** Konfigurer de tilsvarende højttalerindstillinger.

- Når der anvendes en af de avancerede højttalerkonfigurationer, skal du vælge "Power Amp Assign" (s.131), og derefter vælge dit højttalersystem.
- Ved brug af surroundhøjttalerne til 5.1-kanals frontsystem (Virtual CINEMA FRONT), vælg "Configuration" → "Surround" → "Layout" (s.133), vælg derefter "Front".
- Ved brug af presence-højttalerne til Dolby Atmos- eller DTS:X-afspilning, vælg "Configuration" → "Front Presence" → "Layout" (s.133), vælg derefter dit front presence-højttalerlayout.  
Hvis du anvender rear presence-højttalere, skal du også vælge dens layout i "Rear Presence".

**7** For at forlade menuen, tryk SETUP.

## 9 Automatisk optimering af højttalerindstillingerne (YPAO)

Funktionen Yamaha Parametric room Acoustic Optimizer (YPAO) detekterer højttalerforbindelser, måler afstande fra dem til din(e) lytteposition(er), og optimerer derefter automatisk højttalerindstillingerne, så som lydstyrke-balance og akustiske parametre, tilpasset dit lokale.



YPAO-funktionen på enheden anvender YPAO-R.S.C. (Reflected Sound Control)-teknologi, som muliggør oprettelse af naturlige lydfelter som fx et lokale specielt designet til akustisk perfektion.



Bemærk følgende angående YPAO-måling.

- Testtoner udsendes ved høj lydstyrke og kan muligvis overraske eller forskrække små børn.
- Lydstyrken på testtoner kan ikke justeres.
- Sørg for at rummet er så stille som muligt.
- Stå i et hjørne af rummet bag ved lyttepositionen, så du ikke er en forhindring mellem højttalerne og YPAO-mikrofonen.
- Tilslut ikke hovedtelefoner.

**1** Tryk på  (receiver tænd/sluk) for at tænde enheden.

**2** Tænd tv'et og skift tv'ets input for at få vist video fra enheden.



Når du tænder for enheden første gang, vises en meddelelse om netværksopsætningen. For nu, tryk RETURN og fortsæt til trin 3.

**3** Tænd subwooferen, og indstil lyden til halv styrke. Hvis krydsfrekvensen kan justeres, skal du indstille den til maksimum.

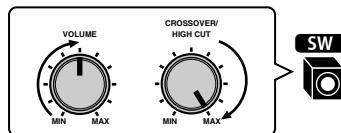

**4** Placér YPAO-mikrofonen på din lytteposition og tilslut den til YPAO MIC-stikket på frontpanelet.



Placér YPAO-mikrofonen på din lytteposition (samme højde som dine ører). Det anbefales at bruge en trefod til at placere mikrofonbasen. Du kan bruge skruerne på trefoden til at holde mikrofonen på plads.

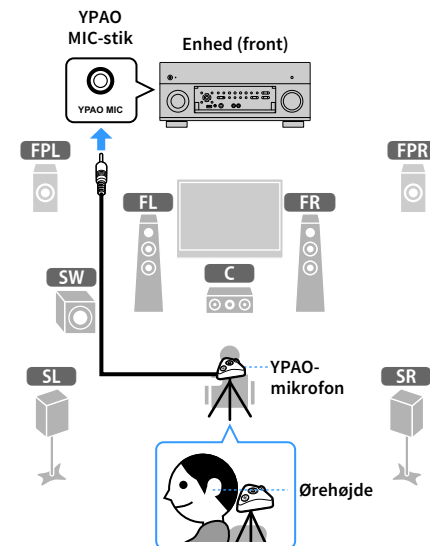

Følgende skærmbillede vises på tv'et.

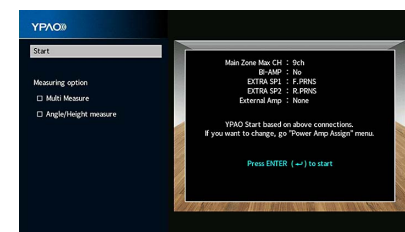

For at afbryde operationen, afbryd YPAO-mikrofonen, før måling startes.



## 5 Om ønsket skal du vælge måleindstillingerne.

Brug piletaster til at vælge "Multi Measure" (s.57) eller "Angle/Height Measure" (s.58) og tryk på ENTER.

Dette afslutter forberedelserne. Se den følgende side for at starte målingen.

### Når "Measuring option" er indstillet til "Multi Measure":

"Måling ved flere lyttepositioner" (s.61)

### Når "Measuring option" ikke er indstillet til "Multi Measure":

"Måling på én lytteposition (enkelt måling)" (s.58)



# Multi Measure

Vælger multimåling eller enkelt måling.

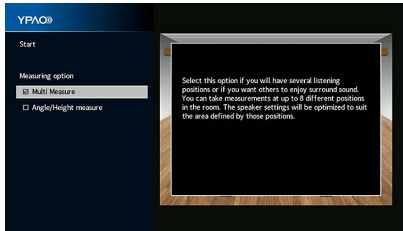

## Målemetode

Afkrydset

Vælg denne valgmulighed, hvis du vil have flere lyttepositioner, eller hvis du vil have andre til at nyde surroundlyd. Du kan måle op til 8 forskellige positioner i rummet. Højtalerindstillingerne bliver optimeret, så de passer til det område, der er afgrænset af disse positioner (flere målinger).

Uafkrydset (standard)

Vælg denne valgmulighed hvis din lytteposition altid vil være den samme. Foretag kun målingerne på én position. Højtalerindstillingerne vil blive optimeret, så de passer til den position (enkelt måling).



- Hvis du udfører multimålingen, optimeres højtalerindstillingerne, så du kan nyde surroundlyd i et bredere rum.
- Hvis du udfører flere målinger, skal du først anbringe YPAO-mikrofonen i lyttepositionen, hvor du oftest sidder.

Enkelt måling

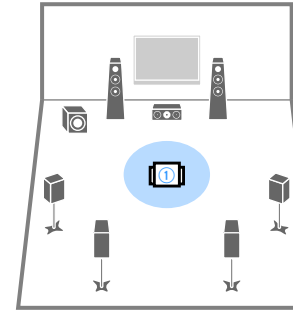

Flere målinger  
(5 lyttepositioner)

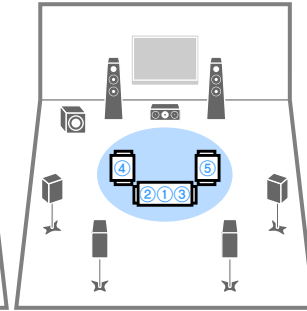

Flere målinger  
(1 lytteposition +  
front/bag/venstre/højre)

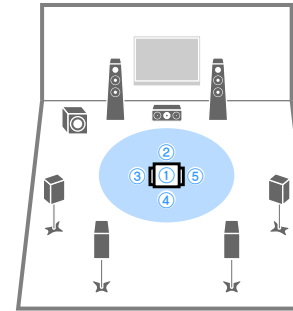

Flere målinger  
(2 lyttepositioner +  
front/bag)

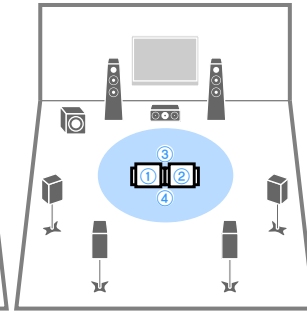

## Angle/Height Measure

Aktiverer/deaktiverer vinkel-/højdemålingen.

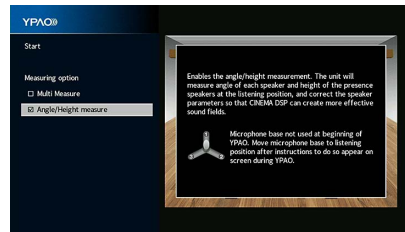

### Indstillinger

Afkrydset	Aktiverer vinkel-/højdemålingen. Enheden vil måle vinklen på hver højttaler og højden på presence-højttalerne på lyttepositionen, og rette højttalerparametrene, så CINEMA DSP kan skabe mere effektive lydfelter.
Uafkrydset (standard)	Deaktiverer vinkel-/højdemålingen.

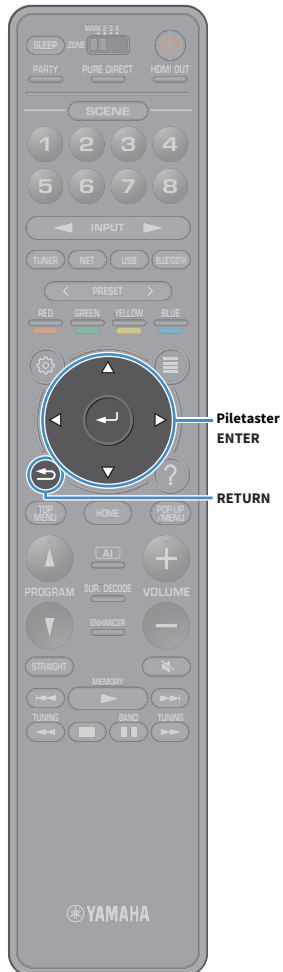

## Måling på én lytteposition (enkelt måling)

Følg proceduren nedenfor for at foretage en måling, når "Multi Measure"-afkrydsningsfeltet ikke er markeret. Det tager ca. 5 minutter at udføre målingen.



- Hvis der vises en fejlmeddelelse (f.eks. ERROR 1) eller advarselsmeddelelse (som f.eks. WARNING 1), skal du se "Fejlmeddelelser" (s.65) eller "Advarselsmeddelelser" (s.66).
- Brug ikke mikrofonsocklen før den tilsvarende meddelelse vises på tv'et.

### 1 Start målingen ved at bruge piletaster til at vælge "Start" og tryk ENTER.

Målingen starter efter 10 sekunder. Tryk ENTER igen for at starte målingen med det samme.



For at stoppe målingen midlertidigt skal du trykke på tasterne RETURN eller VOLUME.

Følgende skærbillede vises på tv'et, når målingen er færdig.

**(når vinkel-/højdemåling er deaktiveret)**

Fortsæt til trin 3.

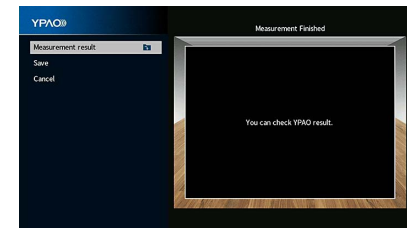

(når vinkel-/højdemåling er aktiveret)

Fortsæt til trin 2.

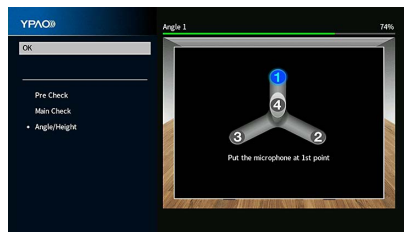

## 2 Udfør vinkel-/højdemålingen.

1 Monter den medfølgende stang i midten af mikrofonsokken.

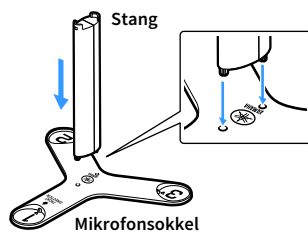

2 Placer mikrofonsokken på lyttepositionen og indstil YPAO-mikrofonen på positionen "1".

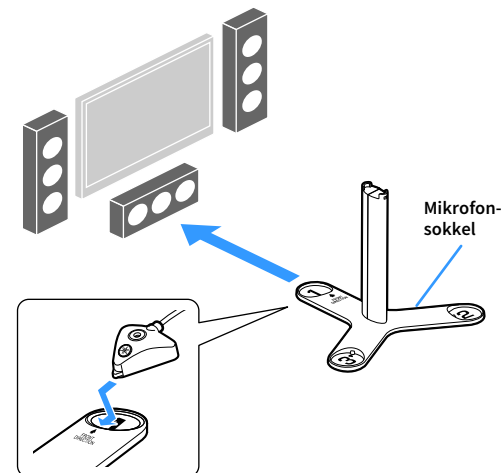

- Vi anbefaler brug af en trefod for at placere mikrofonsokken i ørehøjde. Brug trefodens skrue til at fastgøre mikrofonsokken på positionen.
- Flyt ikke mikrofonsokken før den fjerde vinkelmåling er færdig.

3 Tryk på ENTER for at starte den første vinkelmåling.

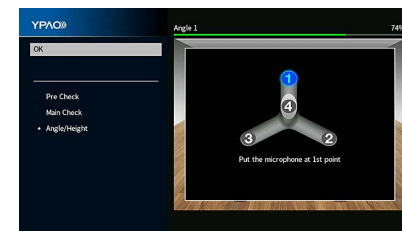

4 På samme måde udføres vinkelmålingen for positionerne "2" og "3".



- 5** Indstil YPAO-mikrofonen øverst på stangen og udfør den fjerde vinkelmåling.

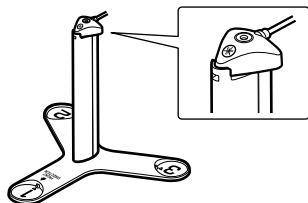

Følgende skærbillede vises på tv'et, når den fjerde måling er færdig.

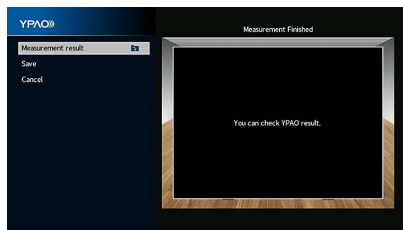

- 3** Kontroller måleresultaterne ved at bruge piletaster til at vælge "Measurement result" og tryk ENTER.

Efter bekræftelse af resultatet skal du trykke på RETURN for at vende tilbage til "Measurement Finished"-skærmen.



For detaljer se "Kontrol af måleresultaterne" (s.64).

- 4** For at gemme måleresultaterne skal du anvende piletaster til at vælge "Save" og trykke på ENTER.

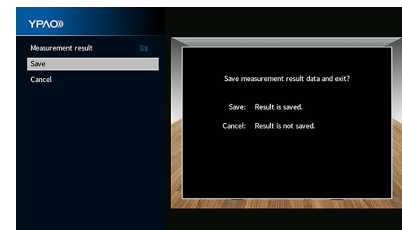

De justerede højttalerindstillinger anvendes.



For at afslutte målingen uden at gemme resultatet, vælg "Cancel".

- 5** Fjern YPAO-mikrofonen fra enheden.

Optimeringen af højttalerindstillingerne er nu fuldført.

#### Forsigtig

YPAO-mikrofonen er følsom over for varme, så du skal undgå at placere den et sted, hvor den kan udsættes for direkte sollys eller høje temperaturer (f.eks. oven på AV-udstyr).

## Måling ved flere lyttepositioner (multi-måling)

Følg proceduren nedenfor for at foretage en måling, når "Multi Measure"-afkrydsningsfeltet er markeret. Det tager ca. 15 minutter at måle 8 lyttepositioner.



- Hvis der vises en fejlmeddelelse (f.eks. ERROR 1) eller advarselsmeddelelse (som f.eks. WARNING 1), skal du se "Fejlmeddelelser" (s.65) eller "Advarselsmeddelelser" (s.66).
- Brug ikke mikrofonsoklen før den tilsvarende meddelelse vises på tv'et.

### 1 Start målingen ved at bruge piletaster til at vælge "Start" og tryk ENTER.

Målingen starter efter 10 sekunder. Tryk ENTER igen for at starte målingen med det samme.



For at stoppe målingen midlertidigt skal du trykke på tasterne RETURN eller VOLUME.

Følgende skærm vises på fjernsynet, når målingen for den første position afsluttes.

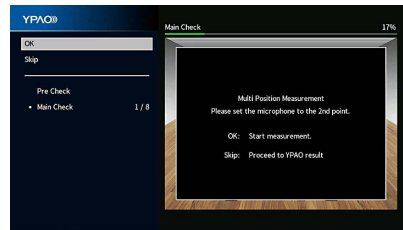

### 2 Flyt YPAO-mikrofonen til næste lytteposition og tryk ENTER.

Gentag trin 2 indtil målinger for alle lyttepositioner (op til 8) er taget.

### 3 Når målingerne på de positioner, du vil måle, er færdige, skal du bruge piletaster til at vælge "Skip" og trykke på ENTER.

Når du har foretaget målinger på 8 lyttepositioner, vises den følgende skærm automatisk.

**(når vinkel-/højdemåling er deaktiveret)**

Fortsæt til trin 5.

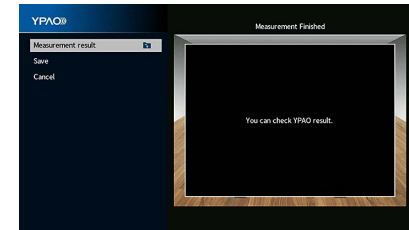

**(når vinkel-/højdemåling er aktiveret)**

Fortsæt til trin 4.

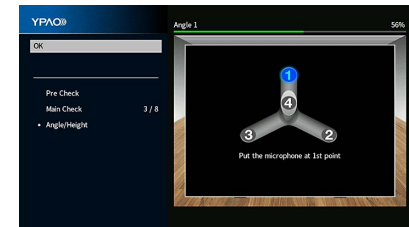



#### 4 Udfør vinkel-/højdemålingen.

1 Monter den medfølgende stang i midten af mikrofonsoklen.

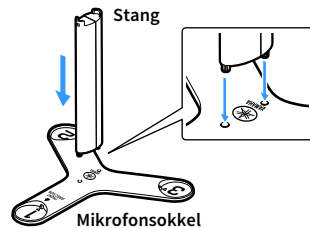

2 Placer mikrofonsoklen på den lytteposition, hvor du oftest vil sidde, og indstil YPAO-mikrofonen på positionen "1".

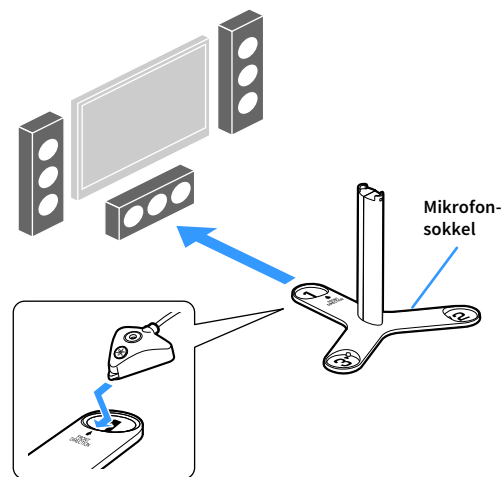

- Vi anbefaler brug af en trefod for at placere mikrofonsoklen i ørehøjde.
- Brug trefodens skruer til at fastgøre mikrofonsoklen på positionen.
- Flyt ikke mikrofonsoklen før den fjerde vinkelmåling er færdig.

3 Tryk på ENTER for at starte den første vinkelmåling.

Følgende skærm vises på tv'et, når den første vinkelmåling er færdig.

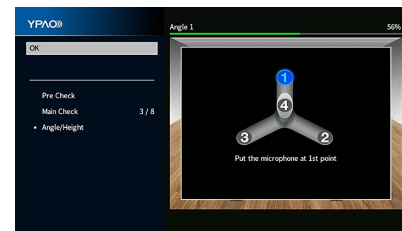

4 På samme måde udføres vinkelmålingen for positionerne "2" og "3".

5 Indstil YPAO-mikrofonen øverst på stangen og udfør den fjerde vinkelmåling.

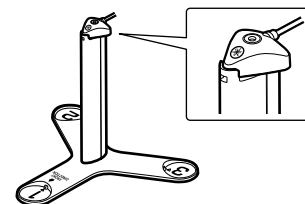

Følgende skærbillede vises på tv'et, når den fjerde måling er færdig.

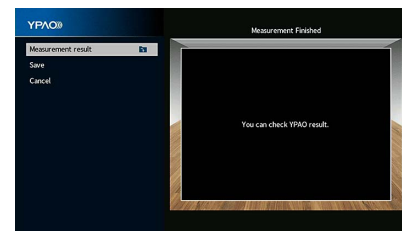



- 5 **Kontroller måleresultaterne ved at bruge piletaster til at vælge "Measurement result" og tryk ENTER.**



For detaljer se "Kontrol af måleresultaterne" (s.64).

- 6 **For at gemme måleresultatet skal du anvende piletaster til at vælge "Save" og trykke på ENTER.**

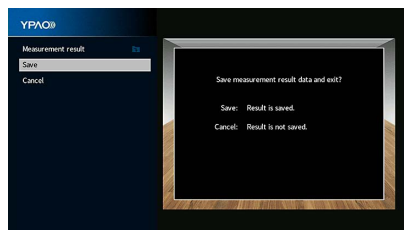

De justerede højttalerindstillinger anvendes.



For at afslutte målingen uden at gemme resultatet, vælg "Cancel".

- 7 **Fjern YPAO-mikrofonen fra enheden.**

Optimeringen af højttalerindstillingerne er nu fuldført.

#### **Forsigtig**

YPAO-mikrofonen er følsom over for varme, så du skal undgå at placere den et sted, hvor den kan udsættes for direkte sollys eller høje temperaturer (f.eks. oven på AV-udstyr).

## Kontrol af måleresultaterne

Du kan kontrollere YPAO måleresultater.

- 1 Efter målingen skal du anvende piletaster til at vælge "Måleresultat" og trykke på ENTER.



Du kan også vælge "YPAO Result" (s.135) fra "Speaker" (s.131) i menuen "Setup", hvilket viser de tidligere måleresultater.

Følgende skærm vises.

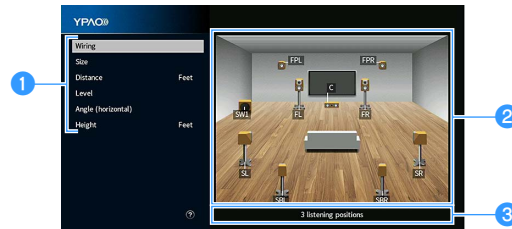

- 1 Målingsresultater
- 2 Måleresultatets detaljer
- 3 Antallet af målte positioner (når der udføres flere målinger)

- 2 Tryk på piletaster til at vælge et element.

<b>Wiring</b>	Polaritet for hver højttaler <b>Reverse:</b> Højttalerkablet kan være forbundet med omvendt polaritet (+/-).
<b>Size</b>	Størrelsen på hver højttaler (subwooferens overfrekvens) <b>Large:</b> Højttaleren kan effektivt gengive lavfrekvenssignaler. <b>Small:</b> Højttaleren kan ikke gengive lavfrekvenssignaler effektivt.
<b>Distance</b>	Afstanden fra lyttepositionen til hver højttaler
<b>Level</b>	Udgangsniveau justering for hver højttaler
<b>Angle (Horizontal)</b>	Vandret vinkel for hver højttaler på lyttepositionen
<b>Height</b>	Højde på presence-højttalerne over niveauet for lyttepositionen



"Angle (Horizontal)" og "Height" viser resultaterne, når vinkel-/højdemålingen udføres.

- 3 For at afslutte kontrol af resultaterne og vende tilbage til det forrige skærbillede, tryk på RETURN.

## Genindlæsning af tidligere YPAO-justeringer

Når de højttalerindstillinger, du har konfigureret manuelt, ikke er egnede, skal du følge nedenstående fremgangsmåde for at annullere de manuelle indstillinger og genindlæse tidligere YPAO-justeringer.

- 1 I menuen "Setup", vælg "Speaker" og derefter "YPAO Result" (s.135).
- 2 Brug piletaster til at vælge "Setup Reload" og tryk på ENTER.

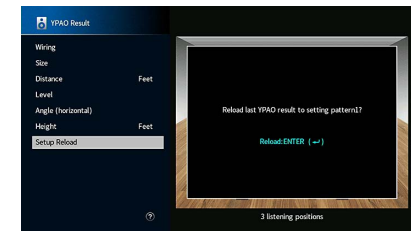

- 3 For at forlade menuen, tryk SETUP.





# Fejlmeddelelser

Hvis der vises en fejlmeddelelse under målingen, skal du løse problemet og udføre YPAO igen.

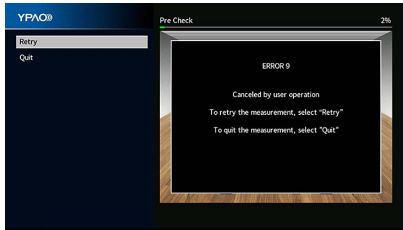

Fejlmeddelelse	Løsning
<b>ERROR 1</b> <b>Front speakers are not detected.</b>	
<b>ERROR 2</b> <b>One of the surround speakers cannot be detected.</b>	Følg instruktionerne på skærmen for at forlade YPAO, sluk for enheden, og kontroller derefter højtalertilslutningerne.
<b>ERROR 3</b> <b>One of the front presence speakers cannot be detected.</b>	
<b>ERROR 4</b> <b>One of the surround back speakers cannot be detected.</b>	
<b>ERROR 5</b> <b>The noise is too loud.</b>	Hold rummet stille og følg instruktionerne på skærmen for at begynde målingen igen. Hvis du vælger "Proceed", foretager YPAO-målingen igen og ignorerer detekteret støj.
<b>ERROR 6</b> <b>Surround back speakers are connected, but no surround speakers are connected.</b>	Surround højtalerne skal tilsluttes for at bruge surround back højtalere. Følg instruktionerne på skærmen for at forlade YPAO, sluk for enheden, og tilslut derefter højtalerne igen.
<b>ERROR 7</b> <b>The YPAO microphone has been removed.</b>	Tilslut YPAO-mikrofonen ordentligt til YPAO MIC-stikket og følg instruktionerne på skærmen for at begynde målingen igen.
<b>ERROR 8</b> <b>The YPAO microphone cannot detect test tones.</b>	Tilslut YPAO-mikrofonen ordentligt til YPAO MIC-stikket og følg instruktionerne på skærmen for at begynde målingen igen. Hvis fejlen opstår gentagne gange, skal du kontakte den nærmeste autoriserede Yamaha forhandler eller servicecenter.
<b>ERROR 9</b> <b>Canceled by user operation</b>	Følg instruktionerne på skærmen for at begynde målingen igen. For at annullere målingen, vælg "Quit".
<b>ERROR 10</b> <b>An internal error has occurred.</b>	Følg instruktionerne på skærmen for at forlade YPAO, sluk og tænd for enheden. Hvis fejlen opstår gentagne gange, skal du kontakte den nærmeste autoriserede Yamaha forhandler eller servicecenter.
<b>ERROR 11</b> <b>One of the rear presence speakers cannot be detected.</b>	Følg instruktionerne på skærmen for at forlade YPAO, sluk for enheden, og kontroller derefter højtalertilslutningerne.

## Advarselsmeddelelser

Hvis der vises en advarselsmeddelelse efter målingen, kan du stadig gemme måleresultaterne ved at følge instruktionerne på skærmen.

Vi anbefaler dog, at du udfører YPAO igen for at bruge enheden med de optimale højttalerindstillinger.

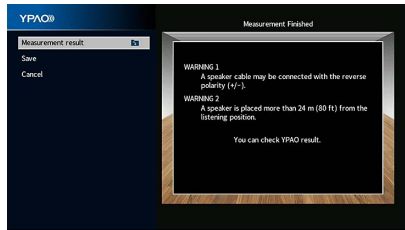

Advarselsmeddelelse	Løsning
<b>WARNING 1</b> <b>A speaker cable may be connected with the reverse polarity (+/-).</b>	Vælg "Wiring" i "Measurement result" (s.64) og kontroller kabelforbindelserne (+/-) for højttaleren identificeret med "Reverse". <b>Hvis højttaleren ikke er tilsluttet korrekt:</b> Sluk for enheden og forbind derefter højttalerkablerne igen. <b>Hvis højttaleren er tilsluttet korrekt:</b> Afhængigt af højttalertypen eller miljøet i lokalet, kan denne meddelelse vises, selvom højttalerne er tilsluttet korrekt. I dette tilfælde kan du se bort fra denne meddelelse.
<b>WARNING 2</b> <b>A speaker is placed more than 24 m (80 ft) from the listening position.</b>	Vælg "Distance" i "Measurement result" (s.64) og flyt højttaleren identificeret med ">24.00m (>80.0ft)" inden for 24 m fra lyttepositionen.
<b>WARNING 3</b> <b>There are significant volume differences between the speakers.</b>	Vælg "Level" i "Measurement result" (s.64) og kontroller højttaleren identificeret med "Over ±10,0dB", og kontroller brugsmiljøet og kabeltilslutningerne (+/-) for hver højttaler og lydstyrken på subwooferen. Vi anbefaler at bruge samme højttalere eller højttalere med specifikationer, der er så ensartede som muligt.

## 10 Trådløs tilslutning til en netværksenhed

Tilslut enheden til en trådløs router (adgangspunkt) eller en mobilenhed ved at oprette en trådløs tilslutning.

### Tilslutning med en trådløs router (adgangspunkt)

Tilslut enheden til en trådløs router (adgangspunkt).

Du kan nyde internetradio, AirPlay eller musikfiler, der er gemt på medieservere (pc'er/NAS) på enheden.

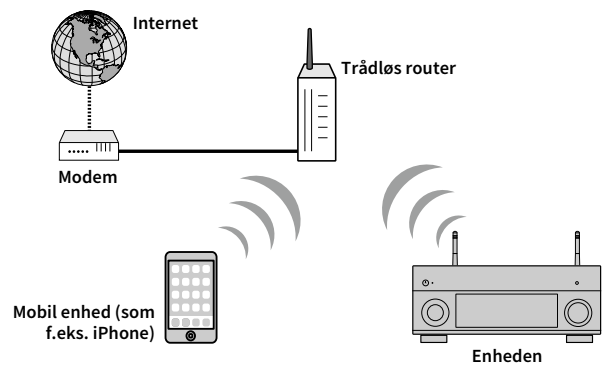

For detaljer om tilslutning, se "Tilslutning af enheden til et trådløst netværk" (s.68).

## Tilslutning af enheden til et trådløst netværk

Der er adskillige metoder til at tilslutte enheden til et trådløst netværk.

Vælg en tilslutningsmetode i overensstemmelse med dit miljø.

- Brug af MusicCast CONTROLLER (s.73)
- Deling af iOS-enhedsindstillingen (s.68)
- Brug af WPS-trykknappkonfiguration (s.69)
- Brug af andre tilslutningsmetoder (s.70)

### ■ Deling af iOS-enhedsindstillingen

Du kan nemt oprette en trådløs forbindelse ved at anvende forbindelsesindstillingerne på iOS-enheder (iPhone/iPad/iPod touch).

Inden du fortsætter, skal du bekræfte, at din iOS-enhed er tilsluttet til en trådløs router.



Hvis du opsætter en trådløs tilslutning med denne metode, vil følgende indstillinger blive initialiseres.

- Netværksindstillinger
- Bluetooth-indstillinger
- USB og netværk er registreret som genveje
- Internetradiostationer registreres som "Favoritter"
- Kontooplysninger for netværkstjenesterne



- Du skal bruge iOS-enhed med iOS 7 eller en nyere version. (Følgende procedure er et opsætningseksempel for iOS 8.)
- Denne konfiguration fungerer ikke, hvis sikkerhedsmetoden for din trådløse router (adgangspunkt) er WEP. I dette tilfælde skal du prøve en anden tilslutningsmetode.

**1** Tryk på (receiver tænd/sluk) for at tænde enheden.

**2** Tænd tv'et og skift tv'ets input for at få vist video fra enheden (HDMI OUT-stikket).



Betjening med tv-skærm er kun tilgængelig, når dit tv er tilsluttet enheden via HDMI.



**3** Tryk på SETUP.

**4** Brug piletaster til at vælge "Network".

**5** Brug piletaster til at vælge "Network Connection" og tryk på ENTER.

**6** Brug piletaster og ENTER til at kontrollere "Wireless (Wi-Fi)" og vælg "OK".

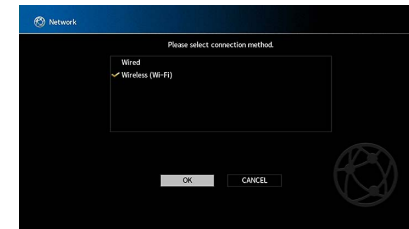

Fluebenet angiver den aktuelle indstilling.

**7** Brug piletaster og ENTER til at kontrollere "Share Wi-Fi Settings (iOS)" og vælg "NEXT".

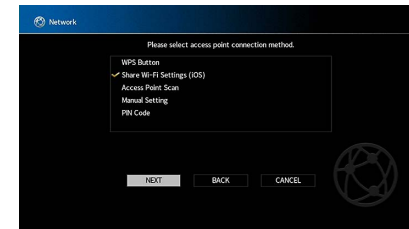



**8** Efter kontrol af skærmeddelelsen, brug piletaster og ENTER til at vælge "NEXT".

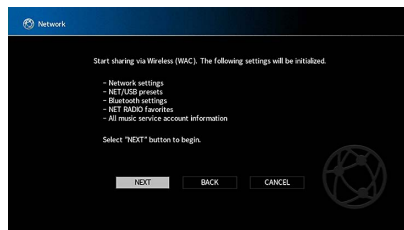

**9** På iOS-enhed skal du vælge enheden som AirPlay-højtaleren i Wi-Fi-skærmen.

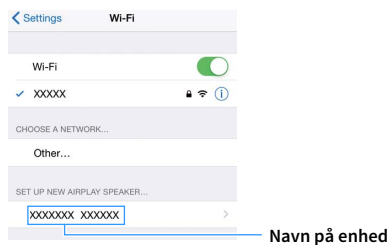

**10** Kontroller det aktuelt valgte netværk og tap på "Næste".



Når delingsprocessen er færdig, er enheden automatisk tilsluttet til det valgte netværk (adgangspunkt).

## Brug af WPS-trykknopkonfiguration

Du kan nemt opsætte en trådløs forbindelse med ét tryk på WPS-knappen.



Denne konfiguration fungerer ikke, hvis sikkerhedsmetoden for din trådløse router (adgangspunkt) er WEP. I dette tilfælde skal du prøve en anden tilslutningsmetode.

**1** Tryk på (receiver tænd/sluk) for at tænde enheden.

**2** Hold ned på INFO (WPS) på frontpanelet i 3 sekunder.

"Press WPS button on Access Point" vises på frontdisplayet.

**3** Tryk på WPS-knappen på den trådløse router (adgangspunkt).

Når forbindelsesprocessen er færdig, vises "Completed" på frontdisplayet.

Hvis der vises "Not connected" skal du gentage processen fra trin 1, eller forsøge en anden forbindelsesmetode.

### Om WPS

WPS (Wi-Fi Protected Setup) er en standard, der er oprettet af Wi-Fi Alliance, som muliggør nem opsætning af et trådløst hjemmenetværk.

## ■ Brug af andre tilslutningsmetoder

Hvis din trådløse router (adgangspunkt) ikke understøtter WPS-trykknappkonfigurationsmetoden, skal du følge proceduren nedenfor for at konfigurere de trådløse netværksindstillinger.

- 1 Tryk på  (receiver tænd/sluk) for at tænde enheden.
- 2 Tænd tv'et og skift tv'ets input for at få vist video fra enheden (HDMI OUT-stikket).



Betjening med tv-skærm er kun tilgængelig, når dit tv er tilsluttet enheden via HDMI.

- 3 Tryk på **SETUP**.
- 4 Brug piletaster til at vælge "Network" og tryk på **ENTER**.
- 5 Brug piletaster til at vælge "Network Connection" og tryk på **ENTER**.
- 6 Brug piletaster og **ENTER** til at kontrollere "Wireless (Wi-Fi)" og vælg "OK".

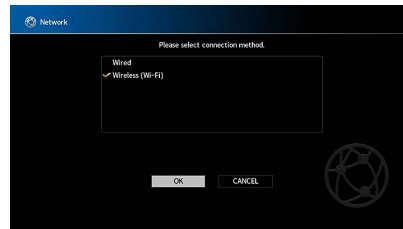

Fluebenet angiver den aktuelle indstilling.

- 7 Brug piletaster og **ENTER** til at vælge den ønskede tilslutningsmetode og vælg "NEXT".

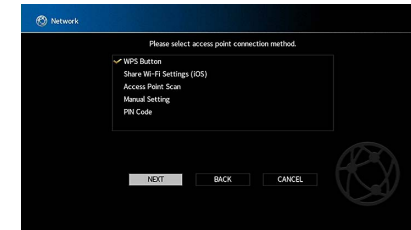

Følgende tilslutningsmetoder er tilgængelige.

<b>WPS Button</b>	Du kan oprette en trådløs forbindelse med WPS-knappen, mens du ser på tv-skærmen. Følg instruktionerne vist på tv-skærmen.
<b>Share Wi-Fi Settings (iOS)</b>	Se "Deling af iOS-enhedsindstillingen" (s.68).
<b>Access Point Scan</b>	Du kan oprette en trådløs forbindelse ved at søge efter et adgangspunkt. For detaljer om indstillinger, se "Søgning efter et adgangspunkt" (s.71).
<b>Manual Setting</b>	Du kan oprette en trådløs forbindelse ved at indtaste de nødvendige oplysninger (som fx SSID) manuelt. For detaljer om indstillinger, se "Opsætning af den trådløse tilslutning manuelt" (s.71).
<b>PIN Code</b>	Du kan oprette en trådløs forbindelse ved at indtaste enhedens PIN-kode i den trådløse router (adgangspunkt). Metoden er tilgængelig, hvis den trådløse router (adgangspunkt) understøtter WPS-PIN-kode metoden. For detaljer om indstillinger, se "Brug af PIN-kode" (s.72).



## Søgning efter et adgangspunkt

Hvis du vælger "Access Point Scan" som tilslutningsmetoden, begynder enheden at søge efter adgangspunkter. Efter et stykke tid vises listen over tilgængelige adgangspunkter på tv-skærmen.

- 1 Brug piletaster og ENTER til at kontrollere det ønskede adgangspunkt og vælg "NEXT".

Skærmen for trådløs tilslutning vises på tv'et.

- 2 Brug piletaster og ENTER for at angive sikkerhedsnøglen og vælg "NEXT".



- 3 Brug piletaster til at vælge "CONNECT" og tryk på ENTER for at starte forbindelsesprocessen.

Når forbindelsesprocessen afsluttes, vises "Completed" på tv-skærmen.

Hvis der vises "Not connected" skal du gentage processen fra trin 1, eller forsøge en anden forbindelsesmetode.

- 4 For at forlade menuen, tryk SETUP.



## Opsætning af den trådløse tilslutning manuelt

Hvis du vælger "Manual Setting" som tilslutningsmetoden, vises skærmen for indstilling af trådløs tilslutning på tv'et.

Du er nødt til at opsætte SSID'et (netværksnavn), krypteringsmetoden og sikkerhedsnøglen for dit netværk.

- 1 Brug piletaster og ENTER til at indtaste SSID'et for adgangspunktet og vælg "NEXT".



- 2 Brug piletaster og ENTER til at kontrollere sikkerhedsmetoden for adgangspunktet og vælg "NEXT".

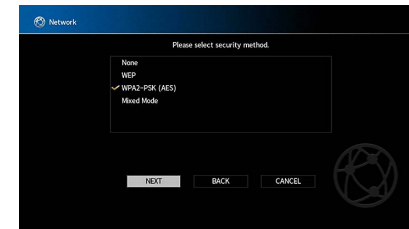

### Indstillinger

None, WEP, WPA2-PSK (AES), Mixed Mode



### 3 Brug piletaster og ENTER for at angive sikkerhedsnøglen og vælg "NEXT".

Hvis du vælger "None" i trin 2, er denne indstilling ikke tilgængelig. Fortsæt til trin 4.

Hvis du vælger "WEP", skal du indtaste en streng på enten 5 eller 13 tegn, eller 10 eller 26 hexadecimalle cifre.

Hvis du vælger en anden metode, skal du indtaste en streng på enten 8 eller 63 tegn, eller 64 hexadecimalle cifre.



### 4 Brug piletaster til at vælge "CONNECT" og tryk på ENTER for at starte forbindelsesprocessen.

Når forbindelsesprocessen afsluttes, vises "Completed" på tv-skærmen.

Hvis "Not connected" vises, skal du kontrollere, at alle oplysninger er indtastet korrekt, og gentage fra trin 1.

### 5 For at forlade menuen, tryk SETUP.

## Brug af PIN-kode

Hvis du vælger "PIN Code" som tilslutningsmetoden, vises listen over tilgængelige adgangspunkter på tv-skærmen.

### 1 Brug piletaster og ENTER til at kontrollere det ønskede adgangspunkt og vælg "NEXT".

PIN-koden for enheden vises på tv-skærmen.

### 2 Indtast enhedens PIN-kode i den trådløse router (adgangspunkt).

For detaljer om indstillinger henvises til brugsanvisningen til den trådløse router (adgangspunkt).

### 3 Brug piletaster til at vælge "CONNECT" og tryk på ENTER for at starte forbindelsesprocessen.

Når forbindelsesprocessen afsluttes, vises "Completed" på tv-skærmen.

Hvis der vises "Not connected" skal du gentage processen fra trin 1, eller forsøge en anden forbindelsesmetode.

### 4 For at forlade menuen, tryk SETUP.



## 11 Tilslutning til et MusicCast-netværket



MusicCast er en helt ny trådløs musikløsning fra Yamaha, så du kan dele musik blandt alle dine værelser med en række forskellige enheder. Du kan nyde musik fra din smartphone, pc, NAS-drev og streaming services hvor som helst i dit hus med et brugervenlig program. For flere detaljer og et sortiment af MusicCast-kompatible produkter skal du besøge Yamaha-websitet.

- Styr nemt alle MusicCast-kompatible enheder med den dedikerede applikation "MusicCast CONTROLLER".
- Forbind en MusicCast-kompatibel enhed til en anden enhed i et andet rum og afspil dem samtidig.
- Afspil musik fra musik-streaming-tjenester. (De kompatible musik-streaming-tjenester kan variere afhængigt af region og produkt.)

### MusicCast CONTROLLER



For at bruge netværksfunktionerne på den MusicCast-kompatible enhed har du brug for det dedikerede program "MusicCast CONTROLLER" til operationen. Søg efter den gratis applikation "MusicCast CONTROLLER" i App Store eller Google Play og installer den på din enhed.

### Tilføjelse af enheden til MusicCast-netværket

Følg proceduren nedenfor for at tilføje enheden til MusicCast-netværket. Du kan også konfigurere enhedens trådløse indstillinger på samme tid.



- Du vil få brug for SSID'et og sikkerhedsnøglen til dit netværk.
- Hvis din router understøtter flere SSID'er (netværksnavne), skal mobilenheden tilsluttes til det første adgangspunkt ("SSID 1" osv.).

- 1 Tryk på  (receiver tænd/sluk) for at tænde enheden.
- 2 Tap på "MusicCast CONTROLLER"-applikationsikonet på din mobilenhed og tap på "Setup".



Hvis du allerede har tilsluttet andre MusicCast-kompatible enheder til netværket, skal du tappe på "Indstillinger" og derefter på "Tilføj ny enhed".

- 3 Anvend programmet "MusicCast CONTROLLER" efter instruktionerne på skærmen, og hold derefter CONNECT på enhedens frontpanel nede i 5 sekunder.

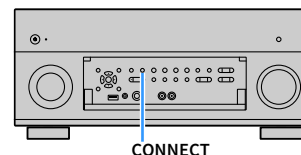

- 4 Betjen "MusicCast CONTROLLER"-applikationen ved at følge instruktionerne på skærmen for at opsætte netværket.
- 5 Betjen "MusicCast CONTROLLER"-applikationen til afspilning.



- Der kan ikke leveres AirPlay- og DSD-lyd.
- Når Pure Direct er aktiveret, kan andre indgangskilder end netværkskilderne og USB ikke leveres.
- Hvis du konfigurerer enhedens trådløse indstillinger med denne metode, lyser indikatoren for trådløst LAN på frontdisplayet, når enheden opretter forbindelse til et netværk (selvom der anvendes en kabelforbindelse).
- Du kan tilknytte strømmen fra MusicCast-enheder med strøm fra enheden (MusicCast master). For detaljer, se "MusicCast Link Power Interlock" (s.149) i menuen "Setup".

# AFSPILNING



## Grundlæggende afspilningsprocedure

- 1 Tænd de eksterne enheder (f.eks. tv eller BD/DVD-afspiller), der er tilsluttet enheden.
- 2 Tryk på knapper til inputvalg til at vælge en indgangskilde.
- 3 Start afspilningen på den eksterne enhed eller vælg en radiostation.

Se brugsanvisningen til den eksterne enhed.

For detaljer om de følgende betjeninger skal du se de relevante sider.

- Lytning til FM/AM-radio (undtagen modeller i Australien, Storbritannien, Europa, Mellemøsten og Rusland) (s.83)
- Lytning til DAB-radio (kun modeller i Australien, Storbritannien, Europa, Mellemøsten og Rusland) (s.86)
- Lytning til FM-radio (kun modeller i Australien, Storbritannien, Europa, Mellemøsten og Rusland) (s.92)
- Afspilning af musik via Bluetooth (s.96)
- Afspilning af musik, der er gemt på en USB-lagerenhed (s.97)
- Afspilning af musik gemt på mediaservere (pc'er/NAS) (s.101)
- Lyt til internetradio (s.105)
- Afspilning af iTunes/iPod-musik med AirPlay (s.108)

- 4 Tryk på VOLUME for at regulere lydstyrken.



- For at slå lyden fra, tryk på MUTE. Tryk MUTE igen for at slå lyden til.
- For at justere diskant/bas-indstillingerne skal du bruge menuen "Option".

## Valg af HDMI-udgangsstik

- 1 Tryk på HDMI OUT for at vælge et HDMI OUT-stik.

Hver gang du trykker på tasten, ændres HDMI OUT-stikket der anvendes til signaludgang.



<b>OUT 1+2</b>	Udsender det samme signal ved både HDMI OUT 1- og HDMI OUT 2-stik.
<b>OUT 1</b>	Udsender signaler fra det valgte HDMI OUT-stik.
<b>OUT 2</b>	
<b>Off</b>	Udsender ikke signaler fra HDMI OUT-stikkene.



- Du kan også vælge et HDMI udgangsstik ved at vælge en scene (s.75).
- Når "OUT 1+2" er valgt, udsender enheden videosingler med den højeste opløsning, der understøttes af begge tv'er (eller projektorer), der er tilsluttet enheden. (Hvis du for eksempel har tilsluttet et 1080p-tv til HDMI OUT 1-stikket og et 720p-tv til HDMI OUT 2-stikket, udsender enheden 720p-videosignaler.)
- Når MAIN/ZONE-kontakten på fjernbetjeningen er indstillet til "ZONE2" eller "ZONE4", kan tryk på HDMI OUT-tasten aktivere (OUT 3) eller deaktivere (OFF) HDMI OUT3-stikkets udgang.

## Valg af inputkilde og favoritindstillinger med et tryk (SCENE)

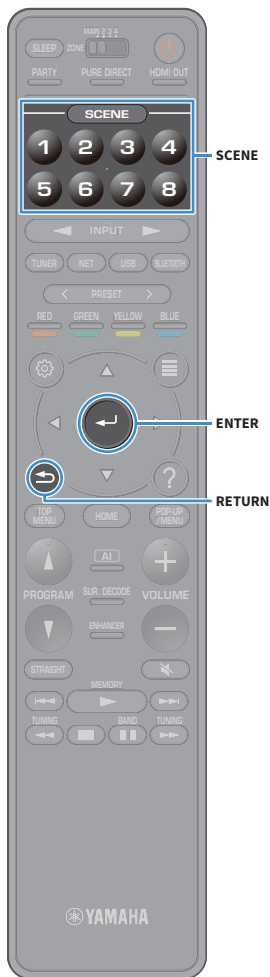

SCENE-funktionen gør det muligt for dig at vælge den tilknyttede indgangskilde, lydprogram, HDMI-udgang og forskellige indstillinger med blot kun én berøring.

Du kan anvende op til 8 scener til at registrere dine favoritindstillinger og skifte dem afhængigt af afspilningskilden.

**1** Tryk på nummertast (1 til 8), og så vælges indgangskilden og indstillingerne, der er registreret til den tilsvarende scene. Enheden tænder automatisk, når den er i standbytilstand.

Alternativt kan du også vælge en registreret scene ved at trykke gentagne gange på SCENE.

SCENE-navnet vises på frontdisplayet og på tv'et.

**2** For at vælge et ønsket SCENE-navn, tryk på ENTER.



- For at annullere valget af en registreret scene, tryk på RETURN.
- Funktionen annulleres automatisk, når du ikke har betjent enheden i 30 sekunder.

Følgende indgangsindstillinger registreres som standard for hver scene.

### Hovedzone, Zone2 og Zone3

SCENE	1	2	3	4
Input	AV1	TUNER	AUDIO2	NET RADIO

SCENE	5	6	7	8
Input	AV2	AV3	AUDIO 1	SERVER

### Zone4

SCENE	1	2	3	4
Input	AV1	AV2	AV3	AV4

SCENE	5	6	7	8
Input	AV5	AV6	AV7	AV1



- Du kan kontrollere de detaljerede indstillinger for hver scene fra "Scene Setting"-skærmen (s.142) i menuen "Setup".
- Du kan også registrere og genkalde SCENE 1-4 med SCENE-tasten på enhedens frontpanel.

## Registrering af en scene

- 1** Indstil enheden til tilstand (som fx indgangskilde og lydprogram) som du ønsker at tilknytte til en scene.
- 2** Hold den ønskede nummertast (1-8) nede, indtil "SET Complete" (Setting Complete) vises på frontdisplayet og på tv'et.



- Du kan konfigurere mere detaljerede scenetildelinger i "Scene Setting" i menuen "Setup". For detaljer, se "Scene Setting" (s.142).
- Du kan ændre SCENE-navnet, der vises på frontdisplayet eller på tv'et. For detaljer, se "Scene Rename" (s.142).

## Valg af lydtilstanden

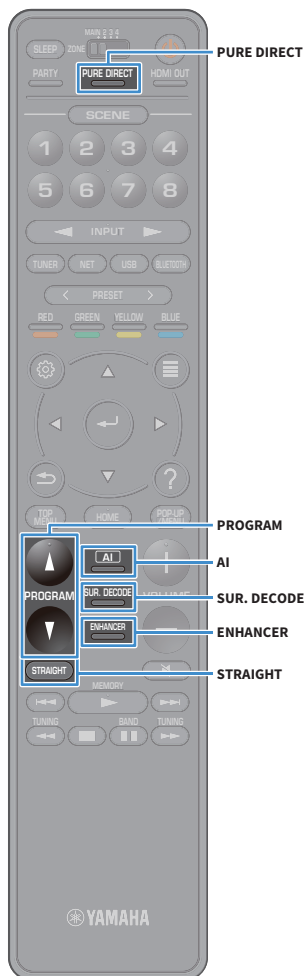

Enheden er udstyret med en række lydprogrammer og surrounddekodere, som giver dig mulighed for at nyde afspilningskilder med din foretrukne lydtilstand (f.eks. lydfelt eller stereoafspilning).

### Aktivering af SURROUND:AI.

- Tryk på AI.

Med denne tilstand kan du få den optimale surroundeffekt i overensstemmelse med AI-analyse såvel som en overbevisende følelse af realisme (s.77).

### Valg af et lydprogram egnet til film og musik

- Tryk gentagne gange på PROGRAM.

Med denne tilstand kan du få lydfelt effekter optimeret til visning af videokilder, som fx film og spil, såvel som lytning til musikkilder eller stereoafspilning.

### Valg af en surrounddekoeder

- Tryk gentagne gange på SUR. DECODE.

Med denne tilstand kan du få ubehandlet multikanalafspilning fra 2-kanals kilder (s.81).

### Skift til den retlinede dekodertilstand

- Tryk på STRAIGHT.

Med denne tilstand kan du få ubehandlede lyde i originale kanaler (s.81).

### Aktivering af Pure Direct

- Tryk på PURE DIRECT.

Med denne tilstand kan du få ren hi-fi-lyd ved at reducere den elektriske støj fra andre kredsløb (s.82).

### Aktivering af Compressed Music Enhancer

- Tryk på ENHANCER.

Med denne tilstand kan du nyde komprimeret musik med yderligere dybde og bredde (s.82).



- Du kan ændre indstillingerne for surroundprogrammer og surrounddekodere i menuen "Sound" (s.136).
- Lydtilstanden kan vælges separat for hver enkelt inputkilde.
- Du kan kontrollere, hvilke højttalere der for øjeblikket udsender lyd ved at se på højttalerindikatorerne på enhedens frontpanel (s.15) eller skærmen "Information" i menuen "Sound" (s.136).

### Forholdsregel for brug af Dolby Atmos®

- Dolby Atmos-indholdet dekodes som Dolby TrueHD eller Dolby Digital Plus i følgende situationer. (Dolby Atmos PCM-format afkodes altid som Dolby Atmos.)
  - Hverken surround-back eller presence højttalere anvendes.
  - Hovedtelefoner anvendes (2-kanals afspilning).
- Når Dolby Atmos-dekoderen er aktiv, virker den virtuelle surroundbehandling (f.eks. Virtual CINEMA FRONT) (s.80) ikke.

### Forholdsregel for brug af DTS:X™

- Når DTS:X-indhold afspilles, kan du justere lydstyrken af dialoglydene i "DTS Dialogue Control" (s.121) i menuen "Option".
- Når DTS:X-dekoderen er aktiv, virker den virtuelle surroundbehandling (f.eks. Virtual CINEMA FRONT) (s.80) ikke.

## Afspilning med surroundeffekter optimeret for scenen (SURROUND:AI)

Med SURROUND:AI skaber AI'en indbygget i DSP'en den optimale surroundeffekt for indholdet.

Scener analyseres øjeblikkeligt scener med fokus på lydelementer som fx "dialog", "baggrundsmusik", "omgivende lyde" og "lydeffekter", såvel som de optimeres i realtid for at skabe en overvældende følelse af realisme.

### 1 Tryk på AI.

Hver gang du trykker på tasten, bliver SURROUND:AI aktiveret eller deaktiveret.



- Når PURE DIRECT er aktiveret, er SURROUND:AI ikke til rådighed.
- Når SURROUND:AI er aktiveret, er den retlinede dekodertilstand, PROGRAM-tasten og surrounddekoderne ikke til rådighed.



## Stereoskopiske lydfelter (CINEMA DSP HD<sup>3</sup>)



Enheden er udstyret med en række lydprogrammer, der anvender Yamahas originale DSP-teknologi (CINEMA DSP HD<sup>3</sup>). Det giver dig mulighed for nemt at skabe lydfelter som i rigtige biografte eller koncertsale i dit værelse, og nyde naturlige stereoskopiske lydfelter.

Lydprogramkategori



Lydprogram

"CINEMA DSP HD<sup>3</sup>" lyser



- Enheden skaber front Virtual Presence Speaker (VPS) vha. front-, center- og surroundhøjttalere for at lave 3-dimensionelle lydfelter, selv når der ikke er tilsluttet nogen front presence-højttalere. Vi anbefaler dog brug af front presence-højttalere for at opnå den fulde virkning af lydfelterne (og rear presence-højttalere for yderligere rumlige lyde) (s.141).
- Enheden skaber rear Virtual Presence Speaker (VPS) vha. front-, center- og surroundhøjttalere for at lave naturlige 3-dimensionelle lydfelter, når der er tilsluttet front presence-højttalere, men ingen rear presence-højttalere (s.141).
- Ved indgang af en multikanalkilde (6.1-kanaler eller mere), når der ikke er tilsluttet nogen surroundback-højttalere, skaber enheden Virtual Surround Back Speaker (VSBS) ved hjælp af surroundhøjttalere for at tilføje dybde til det bageste lydfelt (s.141).
- Når VPS eller VSBS virker, lyser "VIRTUAL" i frontdisplayet.

## Lydprogrammer egnet til film (MOVIE)

De følgende lydprogrammer er optimeret til visning af videokilder som fx film, tv-programmer og spil.

### MOVIE THEATER

<b>Standard</b>	Dette program skaber et lydfelt, der understreger surroundfølelsen uden at forstyrre den oprindelige akustiske placering af flerkanalslyd. Designet er baseret på ideen om den ideelle biograf, hvor publikum er omgivet af smukke efterklange fra venstre, højre og bagved.
<b>Spectacle</b>	Programmet leverer skalaen og storheden af spektakulære filmproduktioner. Det giver et stort lydrum, der passer til cinemascop-bredden og har et bredt dynamisk område, der giver alt fra små, delikate lyde til stærke, kraftige brag.
<b>Sci-Fi</b>	Dette program gengiver klart det fint udarbejdede lyddesign fra de nyeste sci-fi og SFX-film. Du kan nyde et udvalg af filmskabeligt skabte virtuelle rum gengivet med klar adskillelse mellem dialog, lydeffekter og baggrundsmusik.
<b>Adventure</b>	Dette program er ideelt til præcis reproduktion af lyddesignet fra action- og eventyrfilm. Lydfeltet begrænser efterklang, men lægger vægt på at reproducere en følelse af ekspansivitet på begge sider, kraftigt rum udvidet bredt til venstre og højre. Den beherskede dybde skaber et klart og kraftfuldt rum, samtidig med at artikuleringen af lydene og adskillelsen af kanalerne opretholdes.
<b>Drama</b>	Dette program har stabile efterklange, der matcher en bred vifte af filmgener, fra seriøse dramaer til musikaler og komedier. Efterklangene er beskedne, men passende stereofoniske. Lydeffekterne og baggrundsmusikken gengives med et blidt ekko, der ikke påvirker dialogenes artikulering. Du vil aldrig blive træt af at lytte i længere tid.
<b>Mono Movie</b>	Programmet gengiver monaural videokilder, f.eks. klassiske film, i en atmosfære som en god gammel biograf. Programmet skaber et behageligt rum med dybde, ved at tilføje bredde og passende efterklang til den originale lyd.
<b>Enhanced</b>	Dette program skaber et lydfelt, som fremhæver den dynamiske lydoverførsel for 3D-objektlyd. Dets design er baseret på konceptet for en biograf med flere top-højtalere, hvori publikum overvældes af de naturlige og kraftige lydeffekter.

### ENTERTAINMENT

<b>Sports</b>	Dette program giver lyttere mulighed for at nyde den rige livlighed af sportsudsendelser og lette underholdningsprogrammer. I sportsudsendelser er kommentatorernes stemmer placeret tydeligt i midten, mens atmosfæren inde i stadion realistisk fremmes af den perifere levering af lyden af tilhængerne i et passende rum.
<b>Action Game</b>	Dette program er velegnet til action-spil såsom f.eks. racerløb og kampspil. Realismen i – og fokus på – de forskellige effekter får spilleren til at føle, at de er lige dér, hvor det sker, hvilket giver bedre muligheder for at koncentrere sig. Brug dette program sammen med Compressed Music Enhancer for at opnå et mere dynamisk og stærkere lydrområde.
<b>Roleplaying Game</b>	Dette program passer til rollespil og adventurespil. Dette program tilføjer dybde til lydfeltet for naturlig og realistisk gengivelse af baggrundsmusik, specialeffekter og dialog fra en lang række scener. Brug dette program i kombination med Compressed Music Enhancer til et klarere og mere rumligt lydfelt.
<b>Music Video</b>	Dette program giver dig mulighed for at nyde videoer fra pop, rock og jazz koncerter, som om du var der selv. Fordyb dig i den varme koncertatmosfære takket være sangernes og soloers livlighed på scenen, et tilstedeværende lydfelt, der understreger beat-instrumenternes rytme og et surround sound-felt, der giver pladsen i en stor sal.
<b>Recital/Opera</b>	Dette program styrer mængden af efterklange på et optimalt niveau og forstærker dybden i og klarheden af menneskestemmer for at levere efterklangene fra en orkestergrav foran lytteren på samme tid, som der gives den akustiske placering og følelse af at være til stede på scenen. Surroundlydfeltet er relativt moderat, men dataene for koncertsæffekterne anvendes til at repræsentere den iboende skønhed af musik. Lytteren vil ikke blive udmattet, selv efter mange timers operaunderholdning.

## Lydprogrammer egnet til musik/stereoafspilning (MUSIC)

De følgende lydprogrammer er optimeret til lytning af musikklender.

Du kan også vælge stereoafspilning.

### CLASSICAL

<b>Hall in Munich</b>	Dette program simulerer en koncertsal i München med ca. 2.500 pladser, der bruger stilfuldt træ til indvendig efterbehandling. Den fine, smukke genklang giver en fyldig lyd og skaber en beroligende atmosfære. Lytteren virtuelle sæde er placeret til venstre midt i arenaen.
<b>Hall in Vienna</b>	Dette program simulerer en 1.700-sæders mellemstor koncertsal med en skoæske-form, der er traditionel i Wien. Søjler og sirlige udskæringer skaber ekstremt komplekse efterklang fra hele publikum, hvilket giver en meget fyldig og rig lyd.
<b>Hall in Amsterdam</b>	Den store skoæskeformede sal har plads til 2200 omkring den runde scene. Efterklange er rige og behagelige, mens lyden strømmer frit.
<b>Church in Freiburg</b>	Denne store kirke bygget i sten, som findes i sydtyskland, har et spidst tårn på 120 meter i højden. Dens lange og smalle udformning og det høje loft giver en forlænget efterklangstid og begrænset startrefleksionstid. Det er derfor snarere efterklangen end den egentlige lyd, som gengiver atmosfæren fra kirken.
<b>Church in Royaumont</b>	Dette program gengiver lydfeltet skabt i refektoriet (spisesalen) i et smukt gotisk kloster fra middelalderen, som findes i Royaumont i udkanten af Paris.
<b>Chamber</b>	Dette program skaber et relativt stort rum med et højt loft, som en publikumshal i et palads. Det giver en behagelig genklang, som passer til formel musik og kammermusik.

### LIVE/CLUB

<b>Village Vanguard</b>	Jazzklubben findes på 7th Avenue, New York. Denne lille klub med det lave loft får de kraftfulde refleksioner til at samle sig om scenen, som er placeret i midten.
<b>Warehouse Loft</b>	Lagerbygningen som repræsenterer visse loftsrum i Soho. Lyd reflekteres tydeligt fra betonvæggene med masser af energi.
<b>Cellar Club</b>	Programmet simulerer et intimt koncertsted med lavt til loftet og hjemlig atmosfære. En realistisk og levende lydfelt leverer kraftfuld lyd, der får dig til at føle som om du sidder på forreste række foran en lille scene.
<b>The Roxy Theatre</b>	Dette program genskaber lydfeltet fra et 460-sæders rockmusik koncertsted i Los Angeles. Lytteren virtuelle sæde er placeret til venstre midt i hallen.
<b>The Bottom Line</b>	Dette program skaber et lydrområde som lige foran scenen i The Bottom Line, en berømt tidligere jazzklub i New York. Stedet har plads til 300 mennesker til højre og venstre, og lydrområdet giver en ægte og livlig lyd.

### STEREO

<b>2ch Stereo</b>	Brug dette program til at blande multikanalkilder til 2 kanaler. Ved indgang af multikanalsignaler blandes de ned til 2 kanaler og udsendes fra de forreste højttalere (dette program bruger ikke CINEMA DSP).
<b>9ch Stereo</b>	Brug dette program til at udsende lyd fra alle højttalere. Når du afspiller multikanalkilder, blander enheden kilden ned til 2 kanaler, og udsender derefter lyden fra alle højttalere. Dette program skaber et større lydfelt og er ideel til baggrundsmusik til fester.



CINEMA DSP HD<sup>3</sup> (s.77) og Virtual CINEMA DSP (s.80) virker ikke, når der er valgt "2ch Stereo" eller "9ch Stereo".

## ■ Lydfeltseffekter uden surroundhøjttalere (Virtual CINEMA DSP)

Hvis du vælger et af lydprogrammerne (med undtagelse af 2ch Stereo og 9ch Stereo), når der ikke er tilsluttet nogen surroundhøjttalere, anvender enheden Yamahas originale virtuelle surroundteknologi til at gengive op til 7-kanals surroundlyd og gør dig i stand til at nyde det velindrettede lydfelt med højttalerne på forsiden alene. Vi anbefaler brug af presence-højttalere for at opnå et mere effektivt stereoskopisk lydfelt.



Når Virtual CINEMA DSP virker, lyser "VIRTUAL" i frontdisplayet.

## ■ Surroundlyd med 5 højttalere foran (Virtual CINEMA FRONT)

Hvis du har surround-højttalere, men der ikke er nogen plads til dem bagerst i dit værelse, kan du placere dem foran (s.24) og nyde multikanals-surroundlyd vha. Virtual CINEMA FRONT.

Når "Layout (Surround)" (s.133) i menuen "Setup" er indstillet til "Front", opretter enheden de virtuelle surroundhøjttalere på bagsiden, så du kan nyde multikanals-surroundlyd med de 5 højttalere placeret på forsiden.



Når Virtual CINEMA FRONT virker, lyser "VIRTUAL" i frontdisplayet.

## ■ Surround-lyd med hovedtelefoner (SILENT CINEMA)

SILENT™  
CINEMA

Du kan nyde surround- eller lydfelteffekter, såsom et flerkanals højttalersystem, med stereohovedtelefoner ved at forbinde hovedtelefonerne til PHONES-stikket og vælge et lydprogram eller en surround-dekoder.



## Ubehandlet afspilning

Du kan afspille indgangskilder uden nogen lydfeltseffekt-behandling.

### Afspilning i oprindelige kanaler (retlinet dekoder)

Når den retlinede afkodningstilstand er aktiveret, producerer enheden stereolyd fra de forreste højttalere til 2-kanals kilder som cd'er og producerer ubehandlede flerkanalslyde til multikanalkilder.

#### 1 Tryk på STRAIGHT.

Hver gang du trykker på tasten, bliver retlinet dekoder-funktionen aktiveret eller deaktiveret.



- For at aktivere 6.1/7.1-kanalafspilning fra 5.1-kanals kilder, når der anvendes surround back-højttalere, skal du vælge en surround-dekoder (s.81).
- Hvis "Layout (Surround)" (s.133) i menuen "Setup" er sat til "Front", virker Virtual CINEMA FRONT (s.80), når der afspilles en flerkanalskilde.

### Afspilning i udvidet multikanal (surround-dekoder)

Surround-dekoderen muliggør ubehandlet flerkanalsafspilning fra 2-kanals eller multikanalkilder.



- Vi anbefaler Dolby Surround, mens netværks streaming er Dolby indhold.
- Højttalere, som gengiver lyde, vil ændres, afhængigt af dit højttalersystem og den valgte dekodertype (s.137).
- For detaljer om hver dekoder, se "Ordlister" (s.178).

#### 1 Tryk på SUR. DECODE for at vælge en surround-dekoder.

Hver gang du trykker på tasten, ændres surround dekoderen.



<b>Auto</b>	Bruger dekoderen automatisk valgt af indgangskilde. DTS Neural:X-dekoderen vælges til DTS-kilder, og Dolby Surround-dekoderen vælges til andre kilder.
<b>Dolby Dsur</b>	Dolby Surround dekoder. Udvider lyden ved hjælp af en metode optimeret til layoutet af de installerede højttalere. Det producerer den udvidede surround sound optimeret til dit højttalersystem. Et ægte akustisk rum (inklusive overhead) vil blive skabt, især når objektbaseret lyd (som Dolby Atmos-indhold) afspilles.
<b>Neural:X</b>	DTS Neural:X-dekoder. Udvider lyden ved hjælp af en metode optimeret til layoutet af de installerede højttalere. Det producerer den udvidede surround sound optimeret til dit højttalersystem. Et ægte akustisk rum (inklusive overhead) vil blive skabt, især når der afspilles objektbaseret lyd (som DTS:X-indhold).
<b>Neo:6 Cinema</b>	Bruger den DTS Neo:6-dekoder (eller DTS-ES Matrix-dekoder), som er egnet til film. Lyden udsendes fra surround/surround back højttalere.
<b>Neo:6 Music</b>	Bruger den DTS Neo:6-dekoder (eller DTS-ES Matrix-dekoder), som er egnet til musik. Lyden udsendes fra surround/surround back højttalere.



- Når Dolby Surround- eller Neural:X-dekoderen er valgt, virker den virtuelle surroundbehandling (f.eks. Virtual CINEMA FRONT) (s.80) ikke.
- Neural:X-dekoderen virker ikke med Dolby Digital Plus- og Dolby TrueHD-signaler. Vælg "Auto" eller "Dolby Dsur" for disse signaler.



## Nyd ren hi-fi-lyd (Pure Direct)

Når Pure Direct er aktiveret, afspiller enheden den valgte kilde med mindst muligt kredsløb for at reducere den elektriske støj fra andre kredsløb (f.eks. frontdisplayet). Det giver dig mulighed for at nyde lyd i hi-fi-kvalitet.

### 1 Tryk på PURE DIRECT.

Hver gang du trykker på tasten, bliver Pure Direct aktiveret eller deaktiveret.



Når Pure Direct er aktiveret, er følgende funktioner ikke tilgængelige.

- Valg af lydprogrammer
- Betjening af menuen Setup og menuen "Option"
- Brug af multizone-funktion
- Visning af oplysninger på frontdisplayet (når det ikke er i brug)

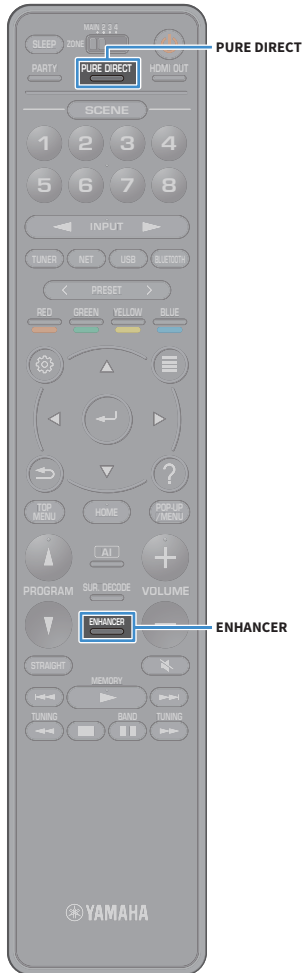

## Afspilning af digitalt komprimerede formater (f.eks. MP3 osv.) Med beriget lyd (Compressed Music Enhancer)

### compressed music ENHANCER

Compressed Music Enhancer tilføjer dybde og bredde til lyden, så du kan nyde en dynamisk lyd tæt på den oprindelige lyd, før den blev komprimeret. Denne funktion kan bruges sammen med en hvilken som helst anden lydtilstand.

Endvidere forstærker Compressed Music Enhancer kvaliteten af ukomprimeret digital lyd (som fx 2-kanals PCM og FLAC), når "Hi-Res Mode" (s.122) i "Option"-menuen er indstillet til "On" (standard).

### 1 Tryk på ENHANCER.

Hver gang du trykker på tasten, bliver Compressed Music Enhancer aktiveret eller deaktiveret.



"ENHANCER" lyser



Compressed Music Enhancer fungerer ikke på følgende lyd-kilder.

- Signaler, hvor samplingsfrekvensen er over 48 kHz
- DSD audio



Du kan også vælge "Enhancer" (s.122) i menuen "Option" for at aktivere/deaktivere Compressed Music Enhancer.

## Lytning til FM/AM-radio (undtagen modeller i Australien, Storbritannien, Europa, Mellemøsten og Rusland)

Du kan stille ind på en radiostation ved at angive dens frekvens eller ved at vælge den fra registrerede radiostationer.



- Radiofrekvenserne varierer afhængigt af det land eller område, som enheden anvendes i.
- Hvis du ikke kan få god modtagelse på radioen, skal du justere retningen på FM/AM-antennen.

### Indstilling af frekvensintervallerne

(kun for modeller i Brasilien, Asien og generelle modeller)

Fra fabrikken er frekvensintervalindstillingen angivet til 50 kHz for FM og 9 kHz for AM.

Afhængigt af dit land eller din region, indstil frekvenstrinnene til 100 kHz for FM og 10 kHz for AM.

- 1 Indstil enheden til standby-tilstand.
- 2 Når du holder STRAIGHT ned på frontpanelet, tryk på MAIN ZONE .

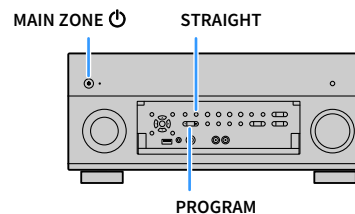

- 3 Tryk gentagne gange på PROGRAM for at vælge "TUNER FRQ STEP".



- 4 Tryk på STRAIGHT for at vælge "FM100/AM10".
- 5 Tryk på MAIN ZONE  for at sætte enheden på standby og tænde den igen.

## Valg af frekvens for modtagelse



**1** Tryk på TUNER for at vælge "TUNER" som indgangskilde.

**2** Tryk på BAND for at vælge et bånd (FM eller AM).



**3** Tryk på TUNING for at indstille en frekvens.

Hold tasten nede i ca. et sekund for at søge efter stationer automatisk.



"TUNED" lyser, når der modtages et signal fra en radiostation.

"STEREO" lyser også, når der modtages et stereosignal.



- Du kan skifte mellem "Stereo" og "Monaural" for FM-radiomodtagelse i "FM Mode" (s.124) i menuen "Option". Når signalmotagelsen for en FM-radiostation er ustabil, kan skift til monaural forbedre det.
- Du kan se videoer fra eksterne enheder, mens du lytter til radio. For detaljer, se "Video Out" (s.123).

## Registrering af foretrukne radiostationer (forudindstillinger)

Du kan registrere op til 40 radiostationer som faste stationer. Når du først har registreret stationer, kan du nemt stille ind på dem ved at vælge deres forudindstillede numre.



Du kan automatisk registrere FM-radiostationer, som har kraftige signaler, ved at anvende "FM Auto Preset" (s.93).

### Manuel registrering af en radiostation

Vælg en radiostation manuelt, og registrer den med et indstillet nummer.

**1** Følg "Valg af frekvens for modtagelse" (s.84) for at stille ind på den ønskede radiostation.

**2** Hold MEMORY nede i nogle sekunder.

Første gang du registrerer en station, vil den valgte radiostation blive registreret til det forudindstillede nummer "01". Derefter registreres hver radiostation du vælger til det næste tomme (ubrugte) forudindstillede nummer efter det senest registrerede nummer.

Indstillet nummer



For at vælge et forudindstillet nummer til registrering, skal du trykke på MEMORY én gang, efter at du har stillet ind på den ønskede radiostation, tryk på PRESET for at vælge et forudindstillet nummer, og tryk derefter på MEMORY igen.

"Empty" (ikke i brug) eller den aktuelt registrerede frekvens

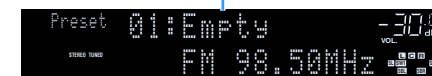

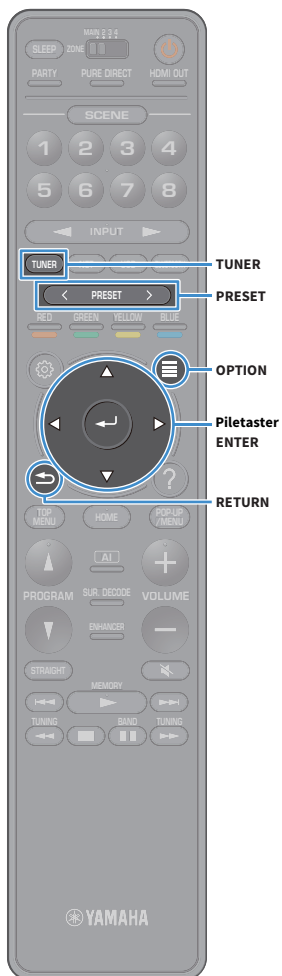

## ■ Automatisk registrering af radiostationer (FM Auto Preset)

Automatisk registrering af FM-radiostationer med stærke signaler.

- 1 Tryk på TUNER for at vælge "TUNER" som indgangskilde.
- 2 Tryk på OPTION.
- 3 Brug piletaster til at vælge "Preset" og tryk på ENTER.



For at angive det forudindstillede nummer, hvorfra registreringen skal startes, skal du trykke på piletaster eller PRESET for at vælge et forudindstillet nummer.

- 4 For at starte Auto Preset-processen skal du trykke på ENTER.



For at annullere Auto Preset-processen, tryk på RETURN.

Når den automatiske forudindstillingsproces er færdig, vises "Finished" på "Preset"-skærmen, og menuen "Option" lukkes automatisk.

## ■ Valg af en forudindstillet radiostation

Indstil en registreret radiostation ved at vælge det forudindstillede nummer.

- 1 Tryk på TUNER for at vælge "TUNER" som indgangskilde.
- 2 Tryk gentagne gange på PRESET for at vælge den ønskede radiostation.



"No Presets" vises, når der ikke er registreret nogen radiostationer.

## ■ Nulstilling af forudindstillede stationer

Nulstil radiostationer registreret under de forudindstillede numre.

- 1 Tryk på TUNER for at vælge "TUNER" som indgangskilde.  
"TUNER" er valgt som indgangskilde, og den valgte frekvens vises på frontdisplayet.
- 2 Tryk på OPTION.
- 3 Brug piletaster til at vælge "Preset" og tryk på ENTER.
- 4 Brug piletaster til at vælge "Clear Preset".
- 5 Brug piletaster for at vælge en forudindstillet station, der skal ryddes, og tryk på ENTER.  
Hvis den forudindstillede station nulstilles, vises "Cleared", og derefter vises det næste indstillede nummer i brug.
- 6 For at forlade menuen, tryk OPTION.



## Nulstilling af alle forudindstillede stationer

Nulstil alle de radiostationer, der er registreret til de forudindstillede numre.

- 1 Tryk på **TUNER** for at vælge "TUNER" som indgangskilde.  
"TUNER" er valgt som indgangskilde, og den valgte frekvens vises på frontdisplayet.
- 2 Tryk på **OPTION**.
- 3 Brug piletaster til at vælge "Preset" og tryk på **ENTER**.
- 4 Brug piletaster til at vælge "Clear All Preset".
- 5 Brug piletaster til at vælge "Execute" og tryk på **ENTER**.  
Hvis alle de forudindstillede stationer er ryddet, vises "CLEAR ALL", og menuen "Option" lukkes automatisk.

## Lytning til DAB-radio (kun modeller i Australien, Storbritannien, Europa, Mellemosten og Rusland)

DAB (Digital Audio Broadcasting) anvender digitale signaler giver bedre lyd og mere stabil modtagelse sammenlignet med analoge signaler. Enheden kan også modtage DAB+ (en opgraderet version af DAB), der gør det muligt for flere stationer at bruge MPEG-4-lydcodec (AAC+), der har en mere effektiv transmissionsmetode.



- Enheden understøtter kun bånd III (174 til 240 MHz).
- Sørg for at kontrollere DAB-dækningen i dit område, fordi ikke alle områder er omfattet. For en liste over landsdækkende DAB-statusser og verdensomspændende DAB-frekvenser, se WorldDAB online på <http://www.worlddab.org/>.



For detaljer om antenneforbindelsen, se "Tilslutning af radioantenne" (s.49).

## Forberedelse af DAB tuning

Før indstilling på DAB-radiostationer skal du følge proceduren nedenfor for at udføre en indledende scanning.

- 1 Tryk på TUNER for at vælge "TUNER" som indgangskilde.
- 2 Tryk på BAND for at vælge DAB-båndet.

Følgende meddelelse vises på frontpanelet, hvis du endnu ikke har foretaget en indledende scanning.



- 3 Tryk på ENTER for at starte den indledende scanning.



Når den indledende scanning er færdig, vil enheden automatisk tune ind til den første DAB radio station, der er lagret i stations-rækkefølge.



- Hvis der ikke findes DAB-radiostationer ved en indledende scanning, vises meddelelsen i trin 1 igen. Tryk på ENTER for at starte den indledende scanning igen.
- Du kan kontrollere modtagestyrken på hver DAB-kanal (s.90).
- For at udføre en indledende scanning igen, efter der er gemt nogle DAB-radiostationer, skal du vælge "Init Scan" (s.119) i menuen "Option". Hvis du udfører en indledende scanning igen, slettes de DAB-radiostationer, der aktuelt er registreret til de forudindstillede numre.

## Valg af DAB-radiostation til modtagelse

Du kan vælge en DAB-radiostation fra de stationer, der er gemt af den oprindelige scanning.

- 1 Tryk på TUNER for at vælge "TUNER" som indgangskilde.
- 2 Tryk på BAND for at vælge DAB-båndet.
- 3 Tryk på TUNING for at vælge en DAB-radiostation.



- "Off Air" vises, når den valgte DAB-radiostation ikke er tilgængelig i øjeblikket.
- Når enheden modtager en sekundær station, vises "2" ud for "DAB".

Sekundær station



Du kan se videoer fra eksterne enheder, mens du lytter til radio ved at vælge videoindgangsstikket i "Video Out" (s.123) i menuen "Option".



## Registrering af foretrukne DAB-radiostationer (forudindstillinger)

Du kan registrere op til 40 DAB-radiostationer som forudindstillinger. Når du først har registreret stationer, kan du nemt stille ind på dem ved at vælge deres forudindstillede numre.



Du kan registrere op til 40 foretrukne radiostationer hver for DAB- og FM-bånd.

### ■ Registrering af en DAB-radiostation som forudindstillinger

Vælg en DAB-radiostation og registrer den til et forudindstillet nummer.

- 1 Følg "Valg af DAB-radiostation til modtagelse" (s.87) for at stille ind på den ønskede DAB-radiostation.
- 2 Hold MEMORY nede i nogle sekunder.

Første gang du registrerer en station, vil den valgte radiostation blive registreret til det forudindstillede nummer "01". Derefter registreres hver radiostation du vælger til det næste tomme (ubrugte) forudindstillede nummer efter det senest registrerede nummer.

Indstil nummer



For at vælge et forudindstillet nummer til registrering, skal du trykke på MEMORY én gang, efter at du har stillet ind på den ønskede DAB-radiostation, tryk på PRESET for at vælge et forudindstillet nummer, og tryk derefter på MEMORY igen.

"Empty" (ikke i brug) eller "Overwrite?" (i brug)



### ■ Valg af en forudindstillet DAB radio station

Indstil en registreret DAB-radiostation ved at vælge det forudindstillede nummer.

- 1 Tryk på TUNER for at vælge "TUNER" som indgangskilde.
- 2 Tryk på BAND for at vælge DAB-båndet.
- 3 Tryk gentagne gange på PRESET for at vælge den ønskede DAB-radiostation.



"No Presets" vises, når der ikke er registreret DAB-radiostationer.

### ■ Nulstilling af forudindstillede DAB-stationer

Nulstil DAB radiostationer registreret under de forudindstillede numre.

- 1 Tryk på TUNER for at vælge "TUNER" som indgangskilde. "TUNER" er valgt som indgangskilde, og den valgte frekvens vises på frontdisplayet.
- 2 Tryk på OPTION.
- 3 Brug piletaster til at vælge "Preset" og tryk på ENTER.
- 4 Brug piletaster for at vælge en forudindstillet DAB-radiostation, der skal ryddes, og tryk på ENTER. Hvis den forudindstillede station nulstilles, vises "Cleared", og derefter vises det næste indstillede nummer i brug.
- 5 For at forlade menuen, tryk OPTION.





## Sletning af alle forudindstillede DAB-stationer

Slet alle de DAB-radiostationer der er registreret under de forudindstillede numre.

- 1 Tryk på TUNER for at vælge "TUNER" som indgangskilde. "TUNER" er valgt som indgangskilde, og den valgte frekvens vises på frontdisplayet.
- 2 Tryk på OPTION.
- 3 Brug piletaster til at vælge "Preset" og tryk på ENTER.
- 4 Brug piletaster til at vælge "Clear All Preset".
- 5 Brug piletaster til at vælge "Execute" og tryk på ENTER. Hvis alle de forudindstillede stationer er ryddet, vises "CLEAR ALL", og menuen "Option" lukkes automatisk.

## Visning af DAB information

Enheden kan modtage forskellige typer DAB information når den er tunet ind på en DAB-station.

- 1 Stil ind på den ønskede DAB radiostation.
- 2 Tryk på INFO på frontpanelet.

Hver gang du trykker på tasten, ændres det viste element.



Elementnavn

Omkring 3 sekunder senere vises de tilsvarende oplysninger for de viste elementer.



Information

<b>DLS (Dynamic Label Segment)</b>	Oplysninger om den aktuelle station
<b>Ensemble Label</b>	Ensemble navn
<b>Program Type</b>	Stationens genre
<b>Date And Time</b>	Aktuel dato og klokkeslæt
<b>Audio Mode</b>	Lydtilstand (mono/stereo) og bithastighed
<b>CH Label/Freq.</b>	Kanal og frekvens
<b>Signal Quality</b>	Signalets modtagelseskvalitet (0 [ingen] til 100 [bedste])
<b>DSP Program</b>	Lydtilstandens navn
<b>Audio Decoder</b>	Dekoderens navn



Nogle informationer er måske ikke tilgængelig afhængigt af den valgte DAB radiostation.

## Kontrol af modtagestyrken for hver DAB-kanal

Du kan kontrollere modtagestyrken på hver DAB-kanal (0 [ingen] til 100 [bedste]).

- 1 Tryk på TUNER for at vælge "TUNER" som indgangskilde.
- 2 Tryk på BAND for at vælge DAB-båndet.
- 3 Tryk på OPTION.
- 4 Brug piletaster til at vælge "Tune AID" og tryk på ENTER.
- 5 Brug piletaster til at vælge den ønskede DAB-kanaletiket.



- 6 For at forlade menuen, tryk RETURN.

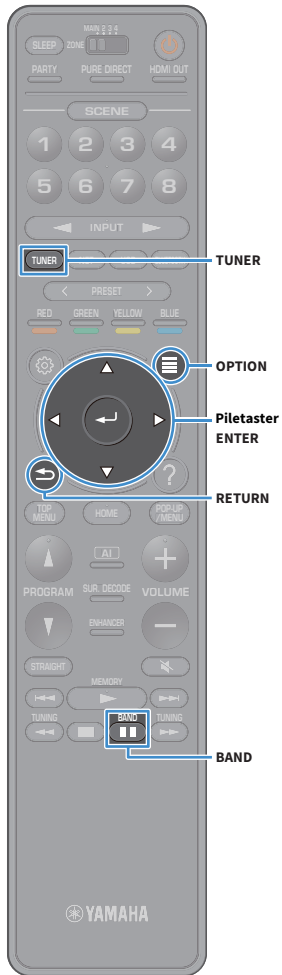

## DAB frekvensinformation

Enheden understøtter kun bånd III (174 til 240 MHz).

Frekvens	Kanalnavn
174,928 MHz	5A
176,640 MHz	5B
178,352 MHz	5C
180,064 MHz	5D
181,936 MHz	6A
183,648 MHz	6B
185,360 MHz	6C
187,072 MHz	6D
188,928 MHz	7A
190,640 MHz	7B
192,352 MHz	7C
194,064 MHz	7D
195,936 MHz	8A
197,648 MHz	8B
199,360 MHz	8C
201,072 MHz	8D
202,928 MHz	9A
204,640 MHz	9B
206,352 MHz	9C
208,064 MHz	9D
209,936 MHz	10A
211,648 MHz	10B
213,360 MHz	10C
215,072 MHz	10D
216,928 MHz	11A
218,640 MHz	11B
220,352 MHz	11C
222,064 MHz	11D
223,936 MHz	12A

Frekvens	Kanalnavn
225,648 MHz	12B
227,360 MHz	12C
229,072 MHz	12D
230,784 MHz	13A
232,496 MHz	13B
234,208 MHz	13C
235,776 MHz	13D
237,488 MHz	13E
239,200 MHz	13F

## Lytning til FM-radio (kun modeller i Australien, Storbritannien, Europa, Mellemøsten og Rusland)

Du kan stille ind på en radiostation ved at angive dens frekvens eller ved at vælge den fra registrerede radiostationer.



Hvis du ikke kan få god modtagelse på radioen, skal du justere retningen på DAB/FM-antennen.



### Valg af frekvens for modtagelse

**1** Tryk på TUNER for at vælge "TUNER" som indgangskilde.

**2** Tryk på BAND for at vælge FM-båndet.



**3** Tryk på TUNING for at indstille en frekvens.

Hold tasten nede i ca. et sekund for at søge efter stationer automatisk.



"TUNED" lyser, når der modtages et signal fra en radiostation.

"STEREO" lyser også, når der modtages et stereosignal.



- Du kan skifte mellem "Stereo" og "Monaural" for FM-radiomodtagelse i "FM Mode" (s.124) i menuen "Option". Når signalmotagelsen for en FM-radiostation er ustabil, kan skift til monaural forbedre det.
- Du kan se videoer fra eksterne enheder, mens du lytter til radio. For detaljer, se "Video Out" (s.123).

## Registrering af foretrukne FM-radiostationer (forudindstillinger)

Du kan registrere op til 40 FM-radiostationer som forudindstillinger. Når du først har registreret stationer, kan du nemt stille ind på dem ved at vælge deres forudindstillede numre.



Du kan automatisk registrere FM-radiostationer, som har kraftige signaler, ved at anvende "FM Auto Preset" (s.85).

### Manuel registrering af en radiostation

Vælg en radiostation manuelt, og registrer den med et indstillet nummer.

- 1 Følg "Valg af frekvens for modtagelse" (s.92) for at stille ind på den ønskede radiostation.
- 2 Hold MEMORY nede i nogle sekunder.

Første gang du registrerer en station, vil den valgte radiostation blive registreret til det forudindstillede nummer "01". Derefter registreres hver radiostation du vælger til det næste tomme (ubrugte) forudindstillede nummer efter det senest registrerede nummer.



For at vælge et forudindstillet nummer til registrering, skal du trykke på MEMORY én gang, efter at du har stillet ind på den ønskede radiostation, tryk på PRESET for at vælge et forudindstillet nummer, og tryk derefter på MEMORY igen.

"Empty" (ikke i brug) eller den aktuelt registrerede frekvens



### Automatisk registrering af radiostationer (FM Auto Preset)

Automatisk registrering af FM-radiostationer med stærke signaler.



Den automatiske forudindstillingsfunktion registrerer kun Radio Data System-senderstationer automatisk.

- 1 Tryk på TUNER for at vælge "TUNER" som indgangskilde.
- 2 Tryk på OPTION.
- 3 Brug piletaster til at vælge "Preset" og tryk på ENTER.



For at angive det forudindstillede nummer, hvorfra registreringen skal startes, skal du trykke på piletasterne eller PRESET for at vælge et forudindstillet nummer.

- 4 For at starte Auto Preset-processen skal du trykke på ENTER.



For at annullere Auto Preset-processen, tryk på RETURN.

Når den automatiske forudindstillingsproces er færdig, vises "Finished" på "Preset"-skærmen, og menuen "Option" lukkes automatisk.

### Valg af en forudindstillet radiostation

Indstil en registreret radiostation ved at vælge det forudindstillede nummer.

- 1 Tryk på TUNER for at vælge "TUNER" som indgangskilde.
- 2 Tryk på BAND for at vælge FM-båndet
- 3 Tryk gentagne gange på PRESET for at vælge den ønskede radiostation.



"No Presets" vises, når der ikke er registreret nogen radiostationer.

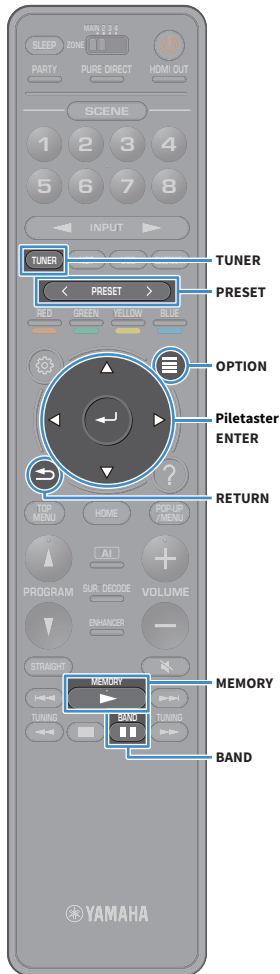



## ■ Nulstilling af forudindstillede stationer

Nulstil radiostationer registreret under de forudindstillede numre.

- 1 Tryk på TUNER for at vælge "TUNER" som indgangskilde.  
"TUNER" er valgt som indgangskilde, og den valgte frekvens vises på frontdisplayet.
- 2 Tryk på OPTION.
- 3 Brug piletaster til at vælge "Preset" og tryk på ENTER.
- 4 Brug piletaster til at vælge "Clear Preset".
- 5 Brug piletaster for at vælge en forudindstillet station, der skal ryddes, og tryk på ENTER.  
Hvis den forudindstillede station nulstilles, vises "Cleared", og derefter vises det næste indstillede nummer i brug.
- 6 For at forlade menuen, tryk OPTION.

## ■ Nulstilling af alle forudindstillede stationer

Nulstil alle de radiostationer, der er registreret til de forudindstillede numre.

- 1 Tryk på TUNER for at vælge "TUNER" som indgangskilde.  
"TUNER" er valgt som indgangskilde, og den valgte frekvens vises på frontdisplayet.
- 2 Tryk på OPTION.
- 3 Brug piletaster til at vælge "Preset" og tryk på ENTER.
- 4 Brug piletaster til at vælge "Clear All Preset".
- 5 Brug piletaster til at vælge "Execute" og tryk på ENTER.  
Hvis alle de forudindstillede stationer er ryddet, vises "CLEAR ALL", og menuen "Option" lukkes automatisk.

# Radio Data System-indstilling

(kun modeller i Storbritannien, Europa, Mellemøsten og Rusland)

Radio Data System er et dataoverførselssystem, der bruges af FM-stationer i mange lande. Enheden kan modtage forskellige former for Radio Data System-data, såsom "Program Service", "Program Type", "Radio Text" and "Clock Time", når det er stillet ind på en radiostation med Radio Data System.

## ■ Visning af Radio Data System-information

### 1 Stil ind på den ønskede Radio Data System-sendestation.



Vi anbefaler, at du bruger "FM Auto Preset" til at stille ind på Radio Data System-sendestationer (s.93).

### 2 Tryk på INFO på frontpanelet.

Hver gang du trykker på tasten, ændres det viste element.



Elementnavn

Omkring 3 sekunder senere vises de tilsvarende oplysninger for de viste elementer.

Frekvens (vises altid)



Information

<b>Program Service</b>	Navnet på programtjenesten
<b>Program Type</b>	Aktuel programtype
<b>Radio Text</b>	Oplysninger om det aktuelle program
<b>Clock Time</b>	Det aktuelle klokkeslæt
<b>DSP Program</b>	Lydtilstandens navn
<b>Audio Decoder</b>	Dekoderens navn



"Program Service", "Program Type", "Radio Text" og "Clock Time" vises ikke, hvis radiostationen ikke anvender Radio Data System-tjenesten.

## Afspilning af musik via Bluetooth

Du kan afspille musikfiler, der er gemt på en Bluetooth-enhed (f.eks. smartphones) på enheden.

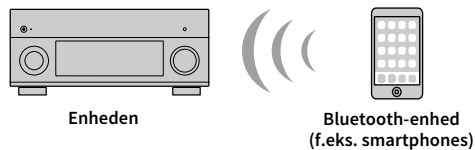

- For at bruge Bluetooth-funktionen skal du indstille "Bluetooth" (s.149) i menuen "Setup" til "On".
- Rejs den trådløse antenne op for at tilslutte trådløst til en Bluetooth-enhed. For detaljer, se "Klargøring af trådløs-antennen" (s.51).



For detaljer om understøttede Bluetooth-enheder skal du se "Understøttede udstyr og filformater" (s.182).



## Afspilning af Bluetooth-enhedsmusik på enheden

Følg proceduren nedenfor for at oprette en Bluetooth-forbindelse mellem en Bluetooth-enhed (som f.eks. smartphones) og enheden, og afspil musik gemt på Bluetooth-enheden på enheden.



Enheden understøtter ikke videoafspilning via Bluetooth.

- 1 Tryk på BLUETOOTH for at vælge "Bluetooth" som indgangskilde.
- 2 På Bluetooth-enheden skal du vælge enheden (netværksnavn på enheden) fra listen over tilgængelige enheder.  
En forbindelse mellem Bluetooth-enheden og enheden vil blive lavet.  
Hvis der anmodes om adgangskoden, skal du indtaste tallet "0000".
- 3 På Bluetooth-enheden kan du vælge en sang og starte afspilningen.

Afspilningsskærmen (kunstnernavn, albumnavn og sangtitel) vises på tv'et.



- Hvis enheden registrerer den tidligere tilsluttede Bluetooth-enhed, forbinder apparatet automatisk til Bluetooth-enheden efter trin 1. For at oprette en anden Bluetooth-forbindelse skal du først afbryde den nuværende Bluetooth-forbindelse.
- For at afbryde Bluetooth-forbindelsen skal du udføre en af følgende handlinger.
  - Udfør afbrydelsesbetjeningen på Bluetooth-enheden.
  - Vælg en anden indgangskilde end "Bluetooth" på enheden.
  - Vælg "Disconnect" i "Bluetooth" (s.149) i menuen "Setup".
- Du kan anvende afspilningstaster (▶, ■, ■■, ◀◀, ▶▶) på fjernbetjeningen for at styre afspilning.



## Afspilning af musik, der er gemt på en USB-lagerenhed

Du kan afspille musikfiler, der er gemt på en USB-lagerenhed på enheden.

Enheden understøtter USB-masselagerklasseenheder (FAT16- eller FAT32-format).



For detaljer om spillebare filformater skal du se "Understøttede udstyr og filformater" (s.182).

## Tilslutning af en USB-lagringsenhed

### 1 Tilslut USB-lagringsenheden til USB-stikket.

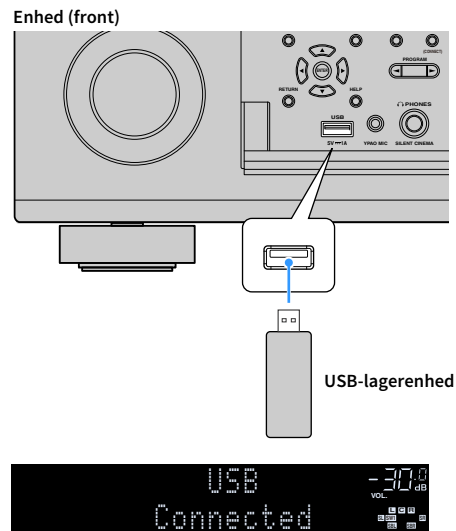

Hvis USB-lagringsenheden indeholder mange filer, kan det tage lidt tid at indlæse dem. I dette tilfælde vises "Loading..." på frontdisplayet.



- Stop afspilning af USB-lagringsenheden inden den afbrydes fra USB-stikket.
- Tilslut en USB-hukommelseenhed direkte til enhedens USB-stik. Brug ikke forlængerkabler.
- Enheden kan ikke oplade USB-enheder, mens den er i standbytilstand.

## Afspilning af indhold på USB-lagerenhed

Følg proceduren nedenfor for at betjene USB-lagringsenhedens indhold og begynde afspilning.

Du kan kontrollere USB-hukommelsesenheden med den menu, som vises på tv-skærmen.

### 1 Tryk på USB for at vælge "USB" som indgangskilde.

Søgeskærmen vises på tv'et.



Hvis der er en afspilning i gang på USB-lagerenheden, vises afspilningsskærmen.

### 2 Brug piletaster til at vælge et element og tryk på ENTER.

Hvis en sang er valgt, starter afspilningen og afspilningsskærmen vises.

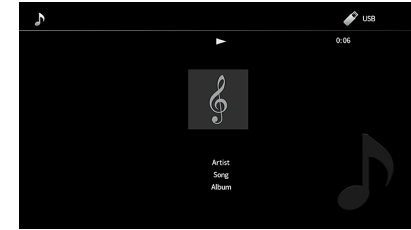

- For at vende tilbage til den forrige skærm skal du trykke på RETURN.
- For at vende tilbage til den øverste skærm under menubetjening på søgeskærmen, skal du holde RETURN nede.
- Filer, som ikke understøttes af enheden, kan ikke vælges.
- Hvis enheden registrerer en række ikke-understøttede filer (såsom billeder og skjulte filer) under afspilning, stoppes afspilningen automatisk.
- Du kan registrere dine favoritelementer som genveje og få adgang til dem direkte ved at vælge genvejsnumrene (s.116).





## ■ Søgeskærm



### 1 Statusindikatorer

Viser de aktuelle shuffle/repeat-indstillinger (s.100).

### 2 Indholdsliste

Viser listen over indhold på USB-lagringsenhed. Brug piletaster til at vælge et element og tryk på ENTER for at bekræfte valget.

### 3 Antal elementer/i alt

### 4 Betjeningsmenu

Tryk på piletaster til at vælge et element. Tryk ENTER for at bekræfte valget.

Menu	Funktion
<b>1 Page Up</b>	Går til forrige/næste side i listen.
<b>1 Page Down</b>	
<b>Now Playing</b>	Bruges til at gå til afspilningsskærmen.
<b>10 Pages Up</b>	Går 10 sider frem/tilbage.
<b>10 Pages Down</b>	



Når "Video Out" i menuen "Option" er sat til andet end "Off", kan du lukke browseskærmen ved at trykke på den venstre piletast. For at vise søgeskærmen igen, tryk på en hvilken som helst piletast. For detaljer, se "Video Out" (s.123).

## ■ Afspilningsskærm

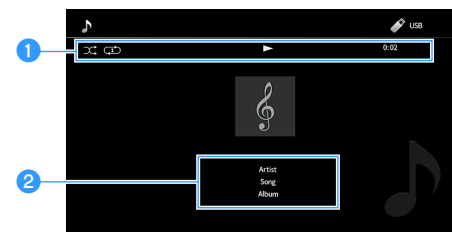

### 1 Statusindikatorer

Vis de aktuelle shuffle/repeat-indstillinger (s.100), afspilningsstatus (f.eks. afspilning/pause) og forløbet tid.

### 2 Afspilningsoplysninger

Viser kunstnernavnet, albumnavnet og sangtitlen.



Du kan anvende afspilningstaster (▶, ■, ■■, ◀▶, ▶▶) på fjernbetjeningen for at styre afspilning.

## ■ Shuffle/repeat-indstillinger

Du kan konfigurere shuffle/repeat-indstillingerne for afspilning af indhold på USB-lagringsenheder.

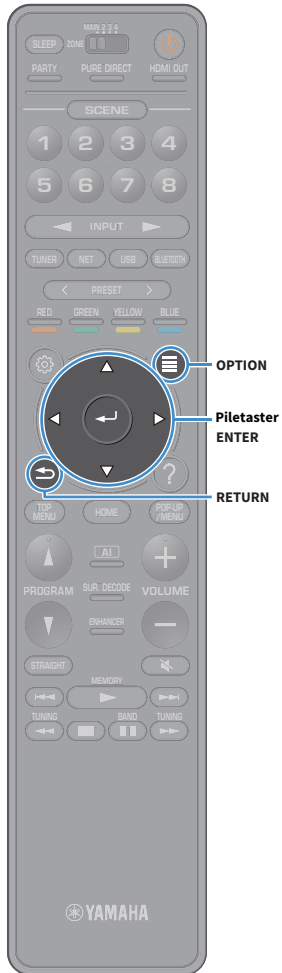

**1** Når "USB" er valgt som indgangskilde, skal du trykke på **OPTION**.

**2** Brug piletaster til at vælge "Shuffle/Repeat" og tryk på **ENTER**.



- For at vende tilbage til den forrige skærm under menubetjening skal du trykke på **RETURN**.
- Tekst i parentes angiver indikatorer på frontdisplayet.

**3** Brug piletaster til at vælge "Shuffle" (Shuffle) eller "Repeat" (Repeat) og vælg en indstilling.

Emne	Indstilling	Funktion
<b>Shuffle (Shuffle)</b>	Off (Off)	Deaktiverer bland-funktionen.
	On (On)	Afspiller sange i det aktuelle album (mappe) i tilfældig rækkefølge. "☘" vises på TV-skærmen.
<b>Repeat (Repeat)</b>	Off (Off)	Deaktiverer gentag-funktionen.
	One (One)	Gentager afspilningen af den aktuelle sang. "🔄" vises på TV-skærmen.
	All (All)	Gentager afspilningen af alle sange i det aktuelle album (mappe). "🔄" vises på TV-skærmen.

**4** For at forlade menuen, tryk **OPTION**.

## Afspilning af musik gemt på mediaservere (pc'er/NAS)

Du kan afspille musikfiler, der er gemt på dine mediaservere på enheden.



- For at kunne anvende denne funktion skal enheden og din PC være tilsluttet til den samme router (s.51). Du kan tjekke, om netværkets parametre (f.eks. IP-adressen) er korrekt tilknyttet enheden i "Network" (s.146) i menuen "Setup".
- Lyden kan muligvis blive afbrudt under brug af den trådløse forbindelse. I dette tilfælde skal du anvende den kablede netværksforbindelse.



For detaljer om spillebare filformater skal du se "Understøttede udstyr og filformater" (s.182).

### Opsætning for mediedeling

For at afspille musikfiler, der er gemt på din pc eller mediaservere, skal du først konfigurere indstillinger for mediedeling på hver musikserver.

#### ■ For en pc med Windows Media Player installeret

Indstillingsproceduren kan variere afhængigt af pc'en og Windows Media Player-versionen (følgende procedure er et opsætningseksempel for Windows Media Player 12).

- 1 Start Windows Media Player 12 på din pc.
- 2 Vælg "Stream", derefter "Turn on media streaming".
- 3 Klik på "Turn on media streaming".
- 4 Vælg "Allowed" fra rullelisten ved siden af enhedens modelnavn.
- 5 Klik på "OK" for at afslutte.



Se oplysninger om indstillinger for mediedeling, se Windows Media Player-hjælp.

#### ■ For en pc eller NAS med anden mediaserversoftware installeret

Se betjeningsvejledningen til enheden eller softwaren og konfigurer mediedelingsindstillingerne.

## Afspilning af pc-musikindhold

Følg proceduren nedenfor for at betjene pc-musikindhold og begynde afspilning.

Du kan kontrollere pc/NAS med den menu, som vises på tv-skærmen.

- 1 Tryk på gentagne gange på NET for at vælge "SERVER" som indgangskilde.

Søgeskærmen vises på tv'et.



Hvis afspilning af en musikfil valgt fra enheden fortsætter på din pc, vises afspilningsskærmen.

- 2 Brug piletaster til at vælge en musikserver og tryk på ENTER.

- 3 Brug piletaster til at vælge et element og tryk på ENTER.

Hvis en sang er valgt, starter afspilningen og afspilningsskærmen vises.

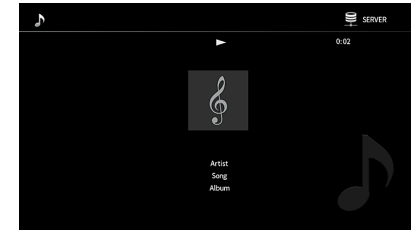

- For at vende tilbage til den forrige skærm skal du trykke på RETURN.
- For at vende tilbage til den øverste skærm under menubetjeninger på søgeskærmen, skal du holde RETURN nede.
- Filer, som ikke understøttes af enheden, kan ikke vælges.
- Hvis enheden registrerer en række ikke-understøttede filer (såsom billeder og skjulte filer) under afspilning, stoppes afspilningen automatisk.
- Du kan registrere dine favoritelementer som genveje og få adgang til dem direkte ved at vælge genvejsnumrene (s.116).





## ■ Søgeskærm



### 1 Statusindikatorer

Viser de aktuelle shuffle/repeat-indstillinger (s.104).

### 2 Indholdsliste

Viser en listen over pc-indhold. Brug piletaster til at vælge et element og tryk på ENTER for at bekræfte valget.

### 3 Antal elementer/i alt

### 4 Betjeningsmenu

Tryk på piletaster til at vælge et element. Tryk ENTER for at bekræfte valget.

Menu	Funktion
<b>1 Page Up</b>	Går til forrige/næste side i listen.
<b>1 Page Down</b>	
<b>Now Playing</b>	Bruges til at gå til afspilningsskærmen.
<b>10 Pages Up</b>	Går 10 sider frem/tilbage.
<b>10 Pages Down</b>	



Når "Video Out" i menuen "Option" er sat til andet end "Off", kan du lukke browseskærmen ved at trykke på den venstre piletast. For at vise søgeskærmen igen, tryk på en hvilken som helst piletast. For detaljer, se "Video Out" (s.123).

## ■ Afspilningsskærm

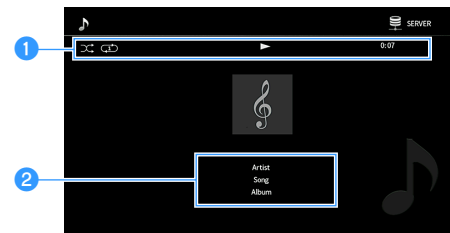

### 1 Statusindikatorer

Vis de aktuelle shuffle/repeat-indstillinger (s.104), afspilningsstatus (f.eks. afspilning/pause) og forløbet tid.

### 2 Afspilningsoplysninger

Viser kunstnernavnet, albumnavnet og sangtitlen.



Du kan anvende afspilningstaster (▶, ■, ■■, ◀▶, ▶▶, ◀◀, ▶▶▶) på fjernbetjeningen for at styre afspilning.

## ■ Shuffle/repeat-indstillinger

Du kan konfigurere shuffle/repeat-indstillingerne for afspilning af pc-musikindhold.

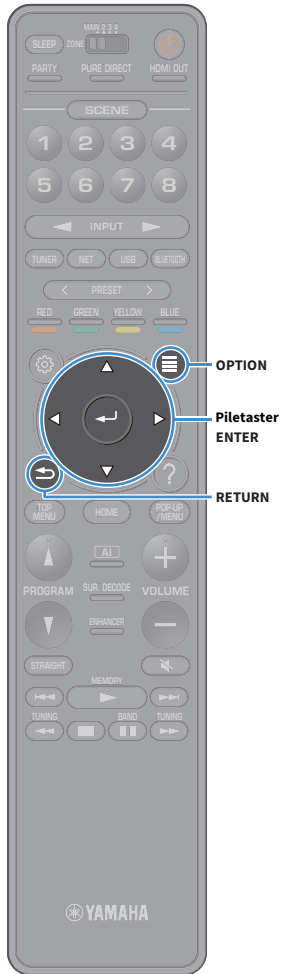

**1** Når "SERVER" er valgt som indgangskilde, skal du trykke på **OPTION**.

**2** Brug piletaster til at vælge "Shuffle/Repeat" og tryk på **ENTER**.



- For at vende tilbage til den forrige skærm under menubetjening skal du trykke på **RETURN**.
- Tekst i parentes angiver indikatorer på frontdisplayet.

**3** Brug piletaster til at vælge "Shuffle" (Shuffle) eller "Repeat" (Repeat) og vælg en indstilling.

Emne	Indstilling	Funktion
<b>Shuffle (Shuffle)</b>	Off (Off)	Deaktiverer bland-funktionen.
	On (On)	Afspiller sange i det aktuelle album (mappe) i tilfældig rækkefølge. "☘" vises på TV-skærmen.
<b>Repeat (Repeat)</b>	Off (Off)	Deaktiverer gentag-funktionen.
	One (One)	Gentager afspilningen af den aktuelle sang. "🔄" vises på TV-skærmen.
	All (All)	Gentager afspilningen af alle sange i det aktuelle album (mappe). "🔄" vises på TV-skærmen.

**4** For at forlade menuen, tryk **OPTION**.



## Lyt til internetradio

Du kan lytte til internetradiostationer fra hele verden.



- Hvis du vil bruge denne funktion, skal enheden være forbundet til internettet (s.51). Du kan tjekke, om netværkets parametre (f.eks. IP-adressen) er korrekt tilknyttet enheden i "Information" (s.146) i menuen "Network".
- Du kan muligvis ikke modtage nogle internet radiostationer.
- Enheden bruger den airable.Radio-tjenesten. airable er en tjeneste fra Tune In GmbH.
- Denne tjeneste kan muligvis ophøre uden varsel.
- Mappenavnene er forskellige afhængigt af sproget.



## Afspilning af internetradio

- 1 Tryk på gentagne gange på NET for at vælge "NET RADIO" som indgangskilde.

Søgskærmen vises på tv'et.

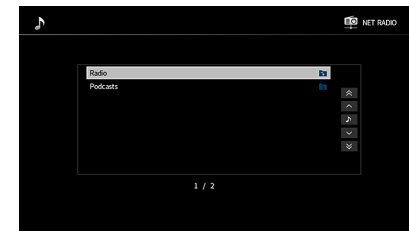

- 2 Brug piletaster til at vælge et element og tryk på ENTER.

Når en internet radiostation er valgt, starter afspilningen og afspilningsskærmen vises.

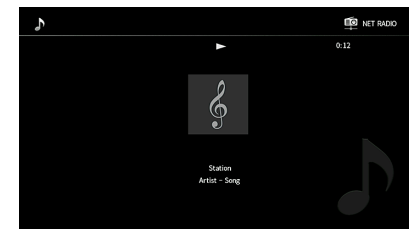

- For at vende tilbage til den forrige skærm skal du trykke på RETURN.
- Du kan registrere dine favoritelementer som genveje og få adgang til dem direkte ved at vælge genvejsnumrene (s.116).



## ■ Søgeskærm

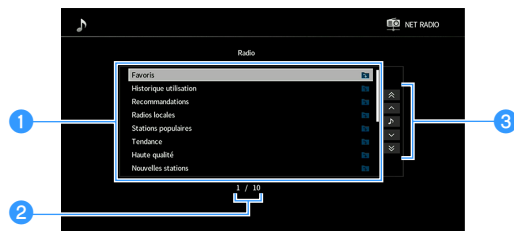

### 1 Indholdsliste

Viser en listen over internetradioidndhold. Brug piletaster til at vælge et element og tryk på ENTER for at bekræfte valget.

### 2 Antal elementer/i alt

### 3 Betjeningsmenu

Tryk på piletaster til at vælge et element. Tryk ENTER for at bekræfte valget.

Menu	Funktion
<b>1 Page Up</b>	Går til forrige/næste side i listen.
<b>1 Page Down</b>	
<b>Now Playing</b>	Bruges til at gå til afspilningsskærmen.
<b>10 Pages Up</b>	Går 10 sider frem/tilbage.
<b>10 Pages Down</b>	



Når "Video Out" i menuen "Option" er sat til andet end "Off", kan du lukke browseskærmen ved at trykke på den venstre piletast. For at vise søgeskærmen igen, tryk på en hvilken som helst piletast. For detaljer, se "Video Out" (s.123).

## ■ Afspilningsskærm

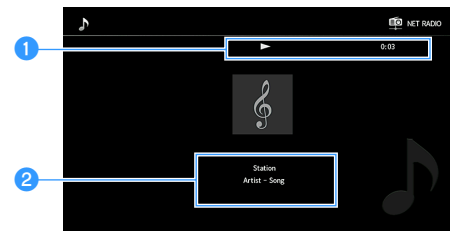

### 1 Afspilningsindikator

Viser den forløbne tid.

### 2 Afspilningsoplysninger

Viser stationsnavnet, albumnavnet og sangtitlen.



- Du kan anvende afspilningstast (■) på fjernbetjeningen for at stoppe afspilning.
- Nogle informationer er måske ikke tilgængelige afhængigt af stationen.

## Registrering af favorit-internetradiostationer (Favoritter)

Ved at registrere dine favorit-internetradiostationer til "Favoritter" kan du hurtigt få adgang til dem fra "Favoritter"-mappen på søgeskærmen.



Du kan også registrere op til 40 foretrukne USB- og netværksindhold eller Bluetooth-indgangskilde som genveje (s.116).

### ■ Registrering af stationen på søge/afspilningsskærmen

- 1 Vælg den ønskede internetradiostation på søgeskærmen eller begynd afspilning af den for at få vist afspilningsskærmen.
- 2 Tryk på OPTION.
- 3 Brug piletast til at vælge "Add to favorites" og tryk på ENTER.

Den valgte station tilføjes til "Favoritter"-mappen.

Radiostationer registreret som favoritter vises med "★".

#### Søgeskærm



For at fjerne en station, der er registreret i favoritter, skal du vælge stationen og derefter vælge "Remove from favorites".



# Afspilning af iTunes/iPod-musik med AirPlay

AirPlay-funktionen giver dig mulighed for at afspille iTunes/iPod-musik på enheden via netværk.

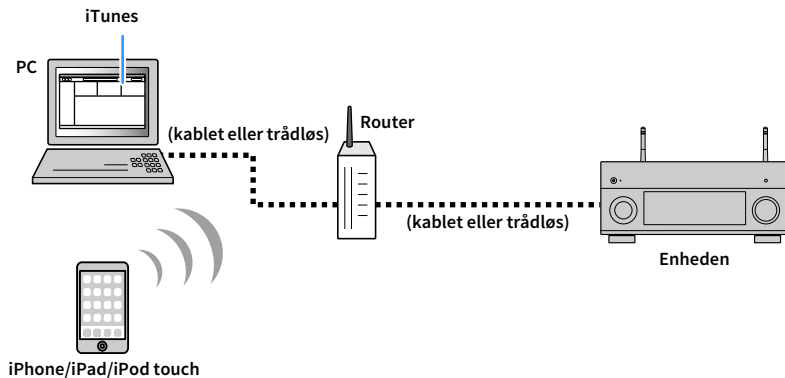

- For at kunne anvende denne funktion skal enheden og din PC eller iPod være tilsluttet til den samme router. Du kan tjekke, om netværkets parametre (f.eks. IP-adressen) er korrekt tilknyttet enheden i "Information" (s.146) i menuen "Setup".
- Når anvendes en multi-SSID-router, kan adgang til enheden muligvis være begrænset, afhængigt af den SSID der skal tilsluttes. Tilslut en iPod til SSID'en, som kan få adgang til enheden.



For detaljer om understøttet iPod-udstyr skal du se "Understøttede udstyr og filformater" (s.182).

## Afspilning af iTunes/iPod-musikindhold

Følg proceduren nedenfor for at afspille iTunes/iPod-musikindhold på enheden.

### 1 Tænd for enheden og start iTunes på PC'en, eller vis afspilningsskærmen på iPod'en.

Når iTunes/iPod'en registrerer enheden, vises AirPlay-ikonet.

iTunes (eksempel)



iOS (eksempel)

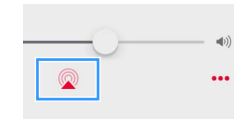

Hvis ikonet ikke vises, skal du kontrollere om enheden og PC'en/iPod'en er forbundet ordentligt til routeren.

### 2 På iTunes/iPod'en skal du klikke (tappe) på AirPlay-ikonet og vælge enheden (netværksnavnet på enheden) som lydudgangsudstyret.

### 3 Vælg en sang og starte afspilningen.

Enheden vælger automatisk "AirPlay" som indgangskilden og starter afspilning.

Afspilningsskærmen vises på tv'et.



- Du kan tænde enheden automatisk, når du starter afspilning på iTunes eller iPod ved at indstille "Network Standby" (s.147) i menuen "Setup" til "On".
- Du kan redigere navnet på netværket (enhedens navn på netværket) vist på iTunes/iPod i "Network Name" (s.149) i menuen "Setup".
- Du kan justere enhedens lydstyrke fra iTunes/iPod under afspilning. For at deaktivere lydstyrkekontroller fra iTunes/iPod, indstil "AirPlay Volume Interlock" (s.148) i menuen "Network" til "Off".

#### Forsigtig

Når du anvender iTunes/iPod-knapperne til at justere lydstyrken, kan lydstyrken muligvis være uventet høj. Dette kan muligvis forårsage beskadigelse af enheden eller højttalerne. Hvis lydstyrken pludselig øges under afspilning, skal du straks stoppe afspilning på iTunes/iPod.

## Afspilningskærm



Afspilningstaster

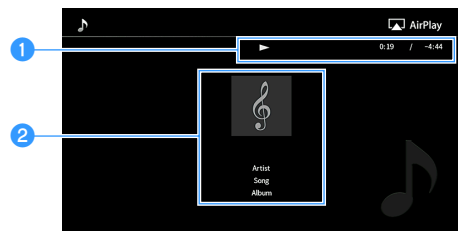

### 1 Afspilningsindikator

Viser den forløbne/resterende tid.

### 2 Afspilningsoplysninger

Viser kunstnernavnet, albumnavnet og sangtitlen.



Du kan anvende afspilningstaster (▶, ■, ■, ◀, ▶▶) på fjernbetjeningen for at styre afspilning.

## Afspilning af videoer/lyd i flere rum (multi-zone)

Multi-zone-funktionen giver dig mulighed for at afspille forskellige indgangskilder i det rum, hvor enheden er installeret (hovedzone) og i andre rum (Zone2, Zone3 og Zone4).

Mens du fx ser tv i stuen (hovedzonen), kan en anden person lytte til PC-musik i studieværelset (Zone2), og en anden kan lytte til radio i gæsteværelset (Zone3) og afspille DVD i køkkenet (Zone4).

- Lydsignaler, som kan udsendes til hver enkelt zone, varierer afhængigt af, hvordan du tilslutter enheden i hver enkelt zone til enhedens udgangsstik. For detaljer, se "Multi-zoneudgang" (s.184).

### Eksempler på multi-zonekonfiguration

Eftersom der er mange mulige måder at anvende enheden på i en multi-zonekonfiguration, anbefaler vi, at du konsulterer din nærmeste autoriserede Yamaha-forhandler eller servicecenter, angående de multi-zonetilslutninger som bedst passer til dine behov.

### Nyd musik i andre rum

Du kan nyde musik vha. højttalere placeret i andre rum.

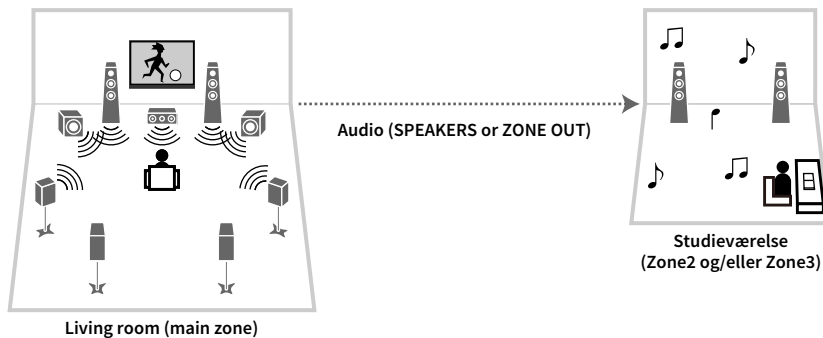

#### Tilslutninger

Højttalere (direkte tilslutning til enheden): s.39

Højttalere (vha. en ekstern forstærker): s.111

### Nyd videoer/musik i andre rum

Du kan nyde videoer/musik vha. tv'er placeret i andre rum.

#### Nyd videoer/musik vha. et tv og højttalere

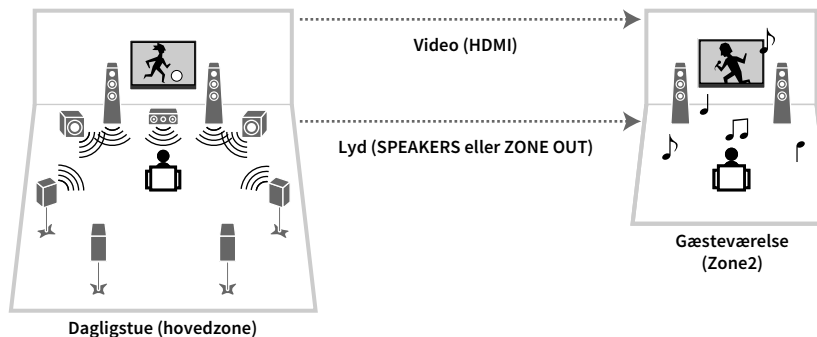

#### Tilslutninger

Tv: s.112

Højttalere (direkte tilslutning til enheden): s.39

Højttalere (vha. en ekstern forstærker): s.111

#### Nyd videoer/musik kun vha. et tv

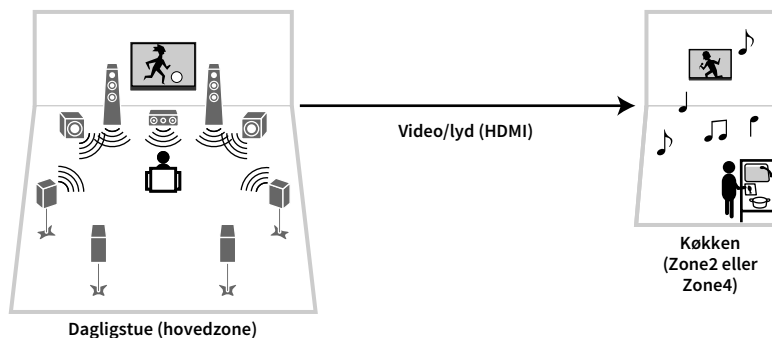

#### Tilslutning

Tv: s.112

## Forberedelse af multizonesystemet

Tilslut den enhed, der vil blive brugt i de andre rum til enheden.

### Forsigtig

- Fjern strømstikket fra stikkontakten, før du tilslutter højttalere eller en ekstern forstærker.
- Sørg for, at højttalerkablets blottede ledninger ikke berører hinanden eller kommer i kontakt med enhedens metaldele. Dette kan beskadige enheden eller højttalerne. Hvis højttalerkablerne kortsletter, vises "Check SP Wires" på frontdisplayet, når enheden tændes.

## Tilslut højttalere for afspilning af lyd

Tilslut højttalere for afspilning af lyd i Zone2 eller Zone3 til enheden med højttalerkabler. Tilslutningsmetoden varierer afhængigt af den forstærker, som anvendes (enheden eller en ekstern forstærker).

### Brug af enhedens interne forstærker

Tilslut højttalerne placeret i Zone2 eller Zone3 til enheden med højttalerkabler. For detaljer, se "Tilslutning af Zone2/3-højttalere" (s.39).

### Brug af en ekstern forstærker

Tilslut den eksterne forstærker, der er anbragt i Zone2 eller Zone3, til enheden med et stereokabel og tilslut højttalere til den eksterne forstærker.

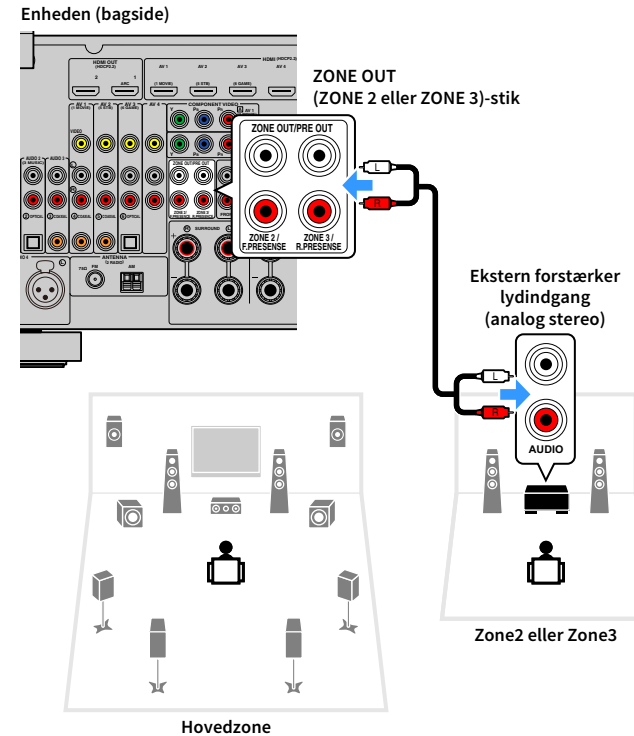

(Kun RX-A3080)

Du kan ikke anvende en ekstern forstærker til Zone2, når ZONE OUT/PRE OUT-stikkene er indstillet til udgang af front presence-kanallyd i "Power Amp Assign" (s.131) i menuen "Setup". Du kan desuden ikke anvende en ekstern forstærker til Zone3, når ZONE OUT/PRE OUT-stikkene er konfigureret til udgang af rear presence-kanallyd.



Du kan justere lydstyrken for Zone2- og Zone3-udgang med enheden. Når du bruger en ekstern forstærker med volumenkontrol, skal du indstille "Volume" (s.150) i menuen "Setup" til "Fixed".

## Tilslutning af en HDMI-kompatibel enhed til afspilning af videoer/lyd

Tilslut en HDMI-kompatibel enhed (som fx et tv) til afspilning af videoer/lyd i Zone2 eller Zone4. Hvis du tilslutter en AV-forstærker kan du nyde flerkanalsafspilning i et andet rum (Zone4).



- For at se videoer afspillet på videoudstyr i Zone2 eller Zone4 er du nødt til at tilslutte videoudstyret til enheden med et HDMI-kabel (s.45).
- Vi anbefaler, at du deaktiverer HDMI-kontrol på de afspilningsenheder, som er tilsluttet til enheden.
- Menuen "Setup" og menuen "Option" kan ikke anvendes sammen med Zone2 eller Zone4, men søgeskærmen eller afspilningsskærmen kan anvendes med en netværks-, USB- eller Bluetooth-tilslutning i Zone2.

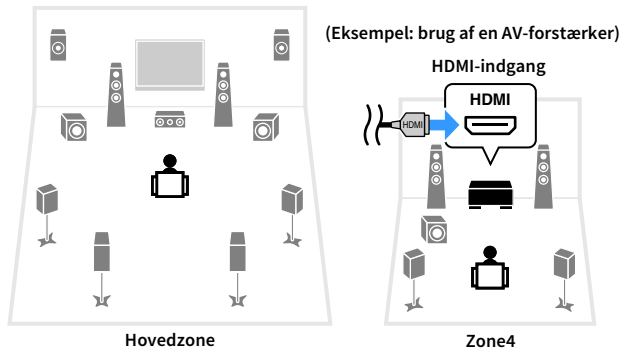
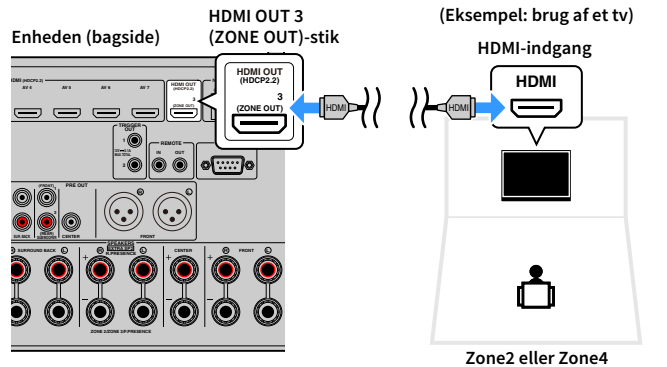

For at tildele HDMI OUT 3 (ZONE OUT)-stikket til Zone2 eller Zone4 skal du indstille "HDMI ZONE OUT Assign" (s.145) i menuen "Setup" til "Zone2" eller "Zone4".

- Video/lydafbrydelser kan ske i en anden zone, når der udføres en af de følgende betjeninger.
  - Tænding/slukning af en tv tilsluttet til enheden via HDMI eller skift af tv-indgangen
  - Aktivering/deaktivering af en zoneudgang eller valg af dens indgangskilde
  - Ændring af lydtilstanden eller lydindstillingerne



## Betjening af enheden fra et andet rum (fjernbetjening)

Du kan betjene enheden og eksterne enheder fra Zone2, Zone3 eller Zone4 ved hjælp af den medfølgende fjernbetjening, hvis du tilslutter en infrarød signalmodtager/-emitter til enhedens REMOTE IN/OUT-stik.

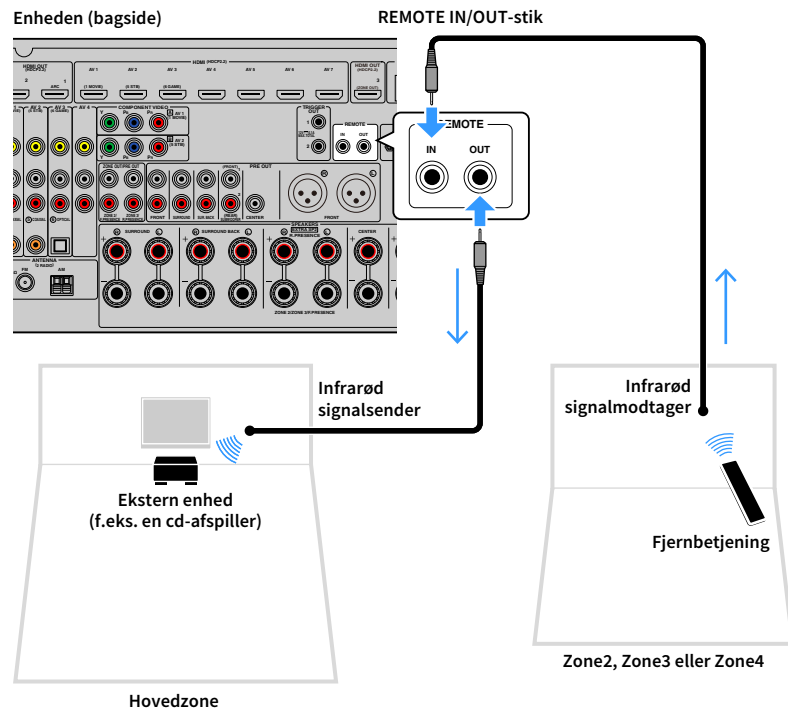

## Fjernbetjeningstilslutningen mellem Yamaha-produkter

En infrarød signalgiver er ikke nødvendig, hvis du bruger Yamaha-produkter, der understøtter fjernbetjening, som denne enhed gør. Du kan sende fjernbetjeningssignaler ved at forbinde REMOTE IN/OUT-stikkene med mono-ministikkabler og en infrarød signalmodtager.

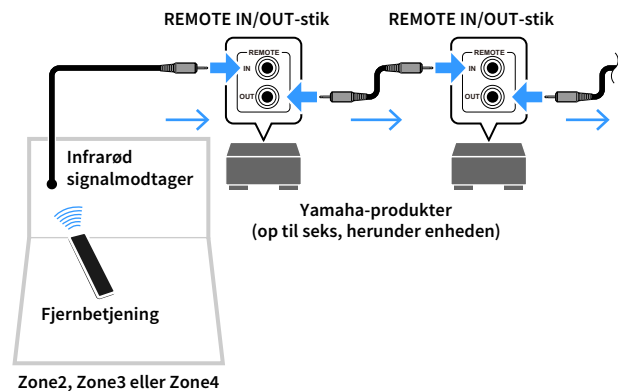

## Styring af Zone2, Zone3 eller Zone4



### 1 Brug kontakten ZONE til at vælge en zone.

### 2 Tryk på (modtagerstrøm).

Hver gang du trykker på tasten, aktiveres eller deaktiveres den valgte zone.

Når zonelydudgang er aktiveret, lyser den modsvarende indikator i frontdisplayet.

### 3 Tryk på knapper til inputvalg til at vælge en indgangskilde.



- Lydsignaler, som kan udsendes til hver enkelt zone, varierer afhængigt af, hvordan du tilslutter enheden i hver enkelt zone til enhedens udgangsstik. For detaljer, se "Multi-zoneudgang" (s.184).
- Du kan ikke vælge Bluetooth, USB og netværkskilder udelukkende for hver zone. Hvis du for eksempel vælger "SERVER" til Zone2, når "USB" er valgt til hovedzonen, skifter indgangskilden til hovedzonen også til "SERVER".

## 4 Start afspilningen på den eksterne enhed eller vælg en radiostation.

Se brugsanvisningen til den eksterne enhed.

For detaljer om de følgende betjeninger skal du se de relevante sider.

- Lytning til FM/AM-radio (undtagen modeller i Australien, Storbritannien, Europa, Mellemøsten og Rusland) (s.83)
- Lytning til DAB-radio (kun modeller i Australien, Storbritannien, Europa, Mellemøsten og Rusland) (s.86)
- Lytning til FM-radio (kun modeller i Australien, Storbritannien, Europa, Mellemøsten og Rusland) (s.92)
- Afspilning af musik via Bluetooth (s.96)
- Afspilning af musik, der er gemt på en USB-lagerenhed (s.97)
- Afspilning af musik gemt på mediaservere (pc'er/NAS) (s.101)
- Lyt til internetradio (s.105)
- Afspilning af iTunes/iPod-musik med AirPlay (s.108)



AirPlay er kun tilgængelig i Zone2 og Zone3, når afspilning af AirPlay foregår i hovedzonen.



- Zone2/Zone3-indgangen skifter automatisk sammen med den indgangskilde, der er valgt i hovedzonen, når "Hovedzonesynkronisering" er valgt som Zone2/Zone3-indgangen.
- For at afspille DSD-lyd eller signaler med en samplingsfrekvens på 352,8 kHz eller 384 kHz i Zone2 skal du vælge "Hovedzonesynkronisering" som Zone2-indgangen eller bruge partytilstanden (s.115).
- Afhængigt af "Remote Key" (s.154)-indstillingen i "System"-menuen, er PROGRAM-tasten muligvis også til rådighed i Zone2.

#### Forsigtig

For at undgå uventet støj skal du aldrig afspille DTS-CD'er i Zone2, Zone3 eller Zone4.



## ■ Andre betjeninger for Zone2, Zone3 eller Zone4

Følgende funktioner er også til rådighed, når den zone du ønsker at betjene er aktiveret.

### Justering af lydstyrken (kun for Zone2 og Zone3)

Tryk på VOLUME eller MUTE.

### Valg af indgangskilde og indstillinger på samme tid (SCENE)

Tryk på SCENE 1-8.



For at registrere de aktuelle indstillinger (indgangskilde, lydstyrke og tonekontrol) til en scene, skal du holde ned på den ønskede SCENE1-8-tast, indtil "SET Complete" vises på frontdisplayet. (Der kan kun registreres en indgangskilde til Zone4.)

### Indstilling af dvaletimeren

Tryk gentagne gange på SLEEP for at indstille tiden (120 min, 90 min, 60 min, 30 min, fra).

### Afspilning af digitalt komprimerede formater (f.eks. MP3 osv.) Med beriget lyd (Compressed Music Enhancer)

Tryk på ENHANCER.



Afhængigt af indstillingen "Remote Key" (s.154) kan PROGRAM Key også være tilgængelig i Zone2, Zone3 og Zone4.

## ■ Nyd den samme kilde flere rum (party)

Party-tilstanden giver dig mulighed for at afspille den samme musik i alle zoner, der afspilles i hovedzonen. I party-tilstand vælges stereoafspilning automatisk for alle zoner. Brug denne funktion, når du vil bruge hovedzones musik som baggrundsmusik til en fest i huset.

### 1 Tryk på PARTY.

Hver gang du trykker på tasten, slås party-tilstanden til eller fra.

Når party-tilstanden er tændt, lyser "PARTY" i frontdisplayet.



Du kan vælge de zoner, som skal inkluderes i party-tilstanden, i "Party Mode Set" (s.152) i menuen "Setup".



Zone4-udgang er kun til rådighed, når der er valgt en HDMI-indgang i hovedzonen.

## Registrering af favoritelementer (genvej)

Du kan registrere op til 40 favorit-USB- og netværksindhold eller Bluetooth-indgangskilder som genveje og få adgang til dem direkte ved at vælge genvejsnumrene.



- Du kan også bruge funktionen "Favoritter" til at registrere internetradiostationer (s.107).
- Det er kun indgangskilden, som registreres for Bluetooth og AirPlay. Individuelt indhold kan ikke registreres.

## Registrering af et element

Vælg et ønsket element og registrer det til et genvejsnummer.

- 1 Afspil en sang eller en radiostation for at registrere den.
- 2 Hold MEMORY nede i nogle få sekunder.



Genvejsnummer (blinker)



For at ændre et genvejnummer som elementet registreres til, skal du bruge PRESET til at vælge genvejsnummer efter trin 2.



"Empty" (ikke i brug) eller det aktuelt registrerede element

- 3 For at bekræfte registreringen, tryk på MEMORY.

## Genkaldelse af et registreret element

Genkald et registreret element ved at vælge genvejsnummeret.

- 1 Tryk på BLUETOOTH, USB eller NET.
- 2 Tryk PRESET for at vælge et ønsket indhold.



- "No Presets" vises, når der ikke er registreret nogen elementer.
- Det registrerede element kan ikke vælges i følgende tilfælde.
  - Den USB-lagerenhed, der indeholder det registrerede element, er ikke forbundet til denne enhed.
  - Den pc/NAS, der indeholder det registrerede element, er slukket eller ikke tilsluttet til netværket.
  - Det registrerede netværksindhold er midlertidigt utilgængeligt eller ude af drift.
  - Det registrerede element (fil) er blevet slettet eller flyttet til et andet sted.
  - En Bluetooth-forbindelse kan ikke oprettes.
- Når du registrerer musikfiler, der er gemt på en USB-lagerenhed eller en pc/NAS, husker denne enhed den relative placering af musikfilerne i mappen. Hvis du har tilføjet eller slettet nogen musikfiler til eller fra mappen, kan denne enhed muligvis ikke finde frem til musikken ordentligt. I så fald skal du registrere elementerne igen.
- Det registrerede indhold (sange og internetradiostationer) kan vises som en liste og nemt genkaldes ved at bruge MusicCast CONTROLLER (s.73) på din mobilenhed.



## Visning af din aktuelle status

Du kan få vist den aktuelle status (aktuelt valgt indgang eller DSP-program) på frontpanelet eller tv'et.

### Skifter information på frontdisplayet

- 1 Tryk på INFO på frontpanelet for at vælge mellem forskellige skærmelementer.



Elementnavn

Ca. 3 sekunder efter at et vist element er valgt, vises de tilsvarende oplysninger.



Information



De tilgængelige elementer afhænger af den valgte inputkilde. Det viste element kan vælges separat for hver enkelt indgangskildegruppe.

Aktuel inputkilde	Emne
<b>AV 1-7</b>	
<b>AUX</b>	DSP Program (navn på lydtilstand), Audio Decoder (dekodernavn <sup>*2</sup> )
<b>AUDIO 1-4</b> <sup>*1</sup>	
<b>PHONO</b>	
	(AM-radiofunktion er ikke tilgængelig på modellerne i Australien, Storbritannien, Europa, Mellemøsten og Rusland)
<b>TUNER (FM/AM)</b>	DSP Program (navn på lydtilstand), Audio Decoder (dekodernavn <sup>*2</sup> ) <b>* (Modeller i Storbritannien, Europa, Mellemøsten og Rusland)</b> Radio Data System-data er også til rådighed, når enheden er stillet in på en Radio Data System-sendestation (s.95).
<b>TUNER (DAB)</b>	(kun modeller i Australien, Storbritannien, Europa, Mellemøsten og Rusland) Se "Visning af DAB information" (s.89) angående detaljer.
<b>Bluetooth USB</b>	Song (sangtitel), Artist (kunstnernavn), Album (albumnavn), DSP Program (navn på lydtilstand), Audio Decoder (dekodernavn <sup>*2</sup> )
<b>SERVER AirPlay</b>	Song (sangtitel), Artist (kunstnernavn), Album (albumnavn), DSP Program (navn på lydtilstand), Audio Decoder (dekodernavn <sup>*2</sup> )
<b>NET RADIO</b>	Song (sangtitel), Album (albumnavn), Station (stationsnavn), DSP Program (navn på lydtilstand), Audio Decoder (dekodernavn <sup>*2</sup> )
<b>MusicCast Link</b>	DSP Program (navn på lydtilstand), Audio Decoder (dekodernavn <sup>*2</sup> )

<sup>\*1</sup> AUDIO 4: Kun RX-A3080

<sup>\*2</sup> Navnet på den lyddekoder, der nu er aktiveret, vises. Hvis ingen lyddekoder er aktiveret, vises "Decoder Off".

## Visning af statusinformation på tv'et

- 1 Tryk på OPTION.
- 2 Brug piletaster til at vælge "On-screen Information" og tryk på ENTER.  
Følgende information vises på tv'et.



Når SURROUND:AI er aktiveret, vises statusinformationen for SURROUND:AI også.

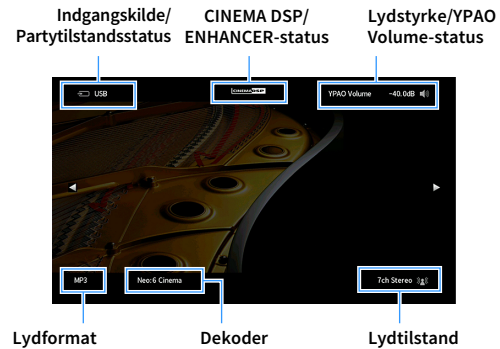

- 3 For at lukke informationsvisningen, tryk på RETURN.



- Du kan bruge PROGRAM-tasten på fjernbetjeningen for at få vist statusinformation på tv'et. For detaljer, se "PROGRAM Key" (s.154).
- Brug de venstre/højre piletaster til at vise andre informationer i menuen "Setup" på tv'et.

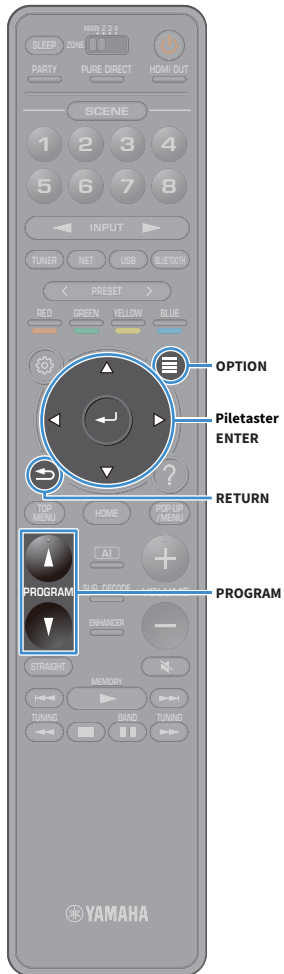

# Konfiguration af afspilningsindstillinger for forskellige afspilningskilder (Option-menu)

Du kan konfigurere særskilte afspilningsindstillinger for forskellige afspilningskilder. Denne menu, som er til rådighed på frontpanelet (eller på tv-skærmen), gør det nemt for dig at konfigurere indstillinger under afspilning.

## 1 Tryk på OPTION.

### Frontdisplay



### Tv-skærm

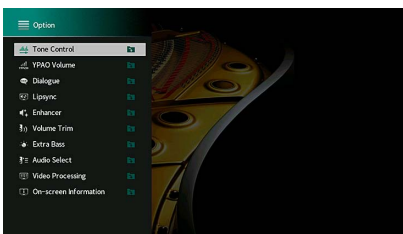

## 2 Brug piletaster til at vælge et element og tryk på ENTER.



For at vende tilbage til den forrige skærm under menubetjening skal du trykke på RETURN.

## 3 Tryk på piletaster til at vælge en indstilling.

## 4 For at forlade menuen, tryk OPTION.

## Elementer i menuen Option



- De tilgængelige elementer afhænger af den valgte inputkilde.
- Når indgangssikonet vises øverst til højre på menuen "Option", anvendes indstillingen til den aktuelt valgte indgangskilde. Ellers anvendes indstillingen til alle indgangskilder.
- Tekst i parentes angiver indikatorer på frontdisplayet.
- Standardindstillinger er understreget.

Emne	Funktion	Side	
<b>Tone Control (Tone Control)</b>	Justerer niveauet for højfrekvensområde og lavfrekvensområde individuelt.	120	
<b>YPAO Volume (YPAO Volume)</b>	<b>YPAO Volume (YPAO Vol.)</b>	Aktiverer/deaktiverer YPAO Volume.	120
	<b>Adaptive DRC (A.DRC)</b>	Indstiller, om det dynamiske område (fra maksimum til minimum) justeres automatisk, når lydstyrken justeres.	121
<b>Dialogue (Dialog)</b>	<b>Dialogue Level (Dialog Lvl)</b>	Justerer lydstyrken af dialoglydene.	121
	<b>DTS Dialogue Control (DTS Dialog)</b>	Justerer lydstyrken af dialoglyde til DTS:X-indhold.	121
	<b>Dialogue Lift (Dialog Lift)</b>	Justerer opfattelseshøjden for dialoglyde.	121
<b>Lipsync (Lipsync)</b>	Justerer forsinkelsen mellem video- og lydudgang.	121	
<b>Enhancer (Enhancer)</b>	<b>Enhancer (Enhancer)</b>	Aktiverer/deaktiverer Compressed Music Enhancer.	122
	<b>Hi-Res Mode (HiRes Mode)</b>	Aktiverer/deaktiverer højopløsningsstilstanden (til forbedring af kvaliteten af ukomprimeret digital lyd).	122
<b>Volume Trim (Volume Trim)</b>	<b>Input Trim (In. Trim)</b>	Retter forskelle i lydstyrken mellem inputkilderne.	122
	<b>Subwoofer Trim (SW. Trim)</b>	Finindstiller lydstyrken for subwooferen.	122
<b>Extra Bass (Extra Bass)</b>	Aktiverer/deaktiverer Ekstra Bas.	122	
<b>Audio Select (Audio Select)</b>	<b>Audio Select (A.Sel)</b>	Vælger det lydssignal, som skal afspilles.	123

Emne	Funktion	Side	
<b>Video Processing (Video Process.)</b>	<b>Video Mode (V.M)</b>	Aktiverer/deaktiverer indstillinger for videosignalbehandling konfigureret i menuen "Setup".	123
	<b>Video Adjustment (Video Adjust)</b>	Vælger en indstilling for videojustering fra forudindstillinger.	123
<b>Video Out (Video Out)</b>	<b>Video Out (V. Out)</b>	Vælger en video, der skal udsendes med den valgte lydkilde.	123
<b>Shuffle / Repeat (Shuffle/Repeat)</b>	<b>Shuffle (Shuffle)</b>	Sætter indstillinger for afspilning i vilkårlig rækkefølge.	-
	<b>Repeat (Repeat)</b>	Konfigurer gentagelsesindstillingen til afspilning.	-
<b>FM Mode (FM Mode)</b>	<b>FM Mode (Mode)</b>	Skifter mellem indstillingerne for modtagelse af FM-radio.	124
<b>Preset (Preset)</b>	<b>FM Auto Preset (FM Auto Preset)</b>	Registrerer automatisk FM-radiostationer med stærke signaler som forudindstillinger.	124
	<b>Clear Preset (Clear Preset)</b>	Nulstiller radiostationer registreret under de forudindstillede numre.	124
	<b>Clear All Preset (ClearAllPreset)</b>	Nulstiller alle de radiostationer, der er registreret til forudindstillede numre.	124
<b>Add to favorites (Add to Fav.)</b>		Tilføjer din foretrukne internetradio station til mappen "Favoritter".	124
<b>Remove from favorites (RemovefromFav.)</b>		Fjerner den fra mappen "Favoritter".	124
<b>Init Scan (Init Scan)</b>		(kun modeller i Australien, Storbritannien, Europa, Mellemøsten og Rusland) Udfører en indledende scanning for DAB radiomodtagelse.	87
<b>Tune AID (Tune AID)</b>		(kun modeller i Australien, Storbritannien, Europa, Mellemøsten og Rusland) Kontrol af modtagestyrken for hver DAB-kanal mærkat.	90
<b>On-screen Information (On-screen Info)</b>		Viser aktuelle statusoplysninger.	124

## Tone Control (Tone Control)

Justerer niveauet for højfrekvensområde (Treble) og lavfrekvensområde (Bass) individuelt.

### Valgmuligheder

Treble (Treble), Bass (Bass)

### Indstillingsinterval

-6,0 dB til 0,0 dB til +6,0 dB, 0,5 dB trin



- Når både "Treble" og "Bass" er 0,0 dB, vises "Bypass".
- Hvis du angiver en ekstrem værdi, kan lyde måske ikke svare til dem fra andre kanaler.

## YPAO Volume (YPAO Volume)

Aktiverer/deaktiverer YPAO Volume eller Adaptive DRC.

### YPAO Volume (YPAO Vol.)

Aktiverer/deaktiverer YPAO Volume. Når YPAO Volume er aktiveret, justeres høj- og lavfrekvensniveauerne automatisk i overensstemmelse med lydstyrken, så du kan nyde naturlige lyde selv ved lav lydstyrke.

### Indstillinger

Off (Off)	Deaktiverer YPAO Volume.
On (On)	Aktiverer YPAO Volume.



- YPAO Volume fungerer effektivt, efter måleresultaterne for "YPAO" allerede er blevet gemt (s.55).
- Vi anbefaler, at både "YPAO Volume" og "Adaptive DRC" er aktiveret, når du lytter med lavere lydstyrke eller om natten.



## Adaptive DRC (A.DRC)

Indstiller, om det dynamiske område (fra maksimum til minimum) justeres automatisk, når lydstyrken justeres. Når den er indstillet til "On", er det nyttigt for at lytte til afspilning med lavt lydniveau om natten.

### Indstillinger

Off (Off)	Det dynamiske område justeres ikke automatisk.
On (On)	Justerer automatisk dynamikområdet, når YPAO Volume er aktiveret.

Hvis der er valgt "On", bliver dynamikområdet mindre ved lav lydstyrke og bredt ved høj lydstyrke.

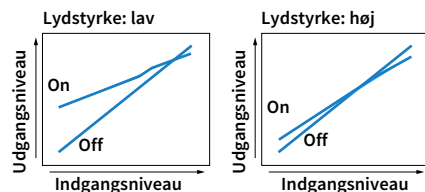

## Dialogue (Dialog)

Justerer lydstyrken eller opfattelseshøjden for dialoglydene.

### Dialogue Level (Dialog Lvl)

Justerer lydstyrken af dialoglydene. Hvis dialoglydene ikke kan høres tydeligt, kan du skrue op for dens lydstyrke ved at øge denne indstilling.

#### Indstillingsinterval

0 til 3



Denne indstilling er ikke til rådighed, når der afspilles DTS:X-indhold, eller når Dolby Surround- eller Neural:X-dekoderen er aktiv.

### DTS Dialogue Control (DTS Dialog)

Justerer lydstyrken af dialoglyde til DTS:X-indhold.

#### Indstillingsinterval

0 til 6



Denne indstilling er kun tilgængelig, når DTS:X-indhold, der understøtter DTS Dialogue Control-funktionen, afspilles.

## Dialogue Lift (Dialog Lift)

Justerer opfattelseshøjden for dialoglyde. Hvis dialogen lyder, som om den kommer fra under tv-skærmen, kan du hæve den opfattede højde ved at øge denne indstilling.



Denne indstilling er kun tilgængelig, når en af følgende betingelser er opfyldt.

- Et af lydprogrammerne (undtagen 2ch Stereo og 9ch Stereo) er valgt, når der anvendes front presence-højtalere.
- Virtual Presence Speaker (VPS) (s.77) er aktiv.  
(Du kan høre dialoglyd fra surroundhøjtalerne afhængigt af lyttepositionen.)

#### Indstillingsinterval

0 til 5 (jo større værdi, jo højere position)

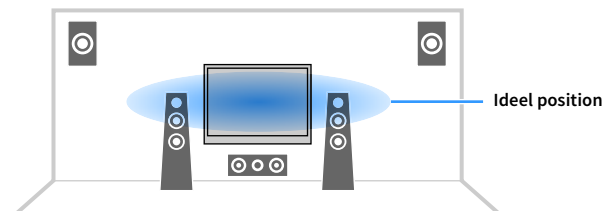

## Lipsync (Lipsync)

Justerer forsinkelsen mellem video- og lydudgang.

#### Indstillingsinterval

0 ms til 500 ms (1 ms trin)



Denne indstilling er kun til rådighed, når "Delay Enable" (s.136) i menuen "Setup" er indstillet til "Enable" (standard).

## ■ Enhancer (Enhancer)

Aktiverer/deaktiverer Compressed Music Enhancer og højopløsningstilstanden.

### Enhancer (Enhancer)

Aktiverer/deaktiverer Compressed Music Enhancer (s.82).



- Denne indstilling vælges separat for hver enkelt inputkilde.
- Du kan også bruge ENHANCER på fjernbetjeningen til at aktivere/deaktivere Compressed Music Enhancer (s.82).

#### Indstillinger

<u>Off (Off)</u>	Deaktiverer Compressed Music Enhancer.
On (On)	Aktiverer Compressed Music Enhancer.

#### Standard

TUNER, Bluetooth, USB, (netværkskilder): On (On)

Andet: Off (Off)



Compressed Music Enhancer fungerer ikke på følgende lydkilder.

- Signaler, hvor samplingsfrekvensen er over 48 kHz
- DSD audio

### Hi-Res Mode (HiRes Mode)

Aktiverer/deaktiverer højopløsningstilstanden, når "Enhancer" er indstillet til "On". Hvis denne funktion er indstillet til "On", kan du forbedre kvaliteten af ukomprimeret digital lyd (som fx 2-kanals PCM og FLAC) vha. Compressed Music Enhancer.

#### Indstillinger

<u>On (On)</u>	Aktiverer højopløsningstilstanden. (Højopløsningstilstanden fungerer muligvis ikke afhængigt af tilstanden for lydsignalbehandling.)
Off (Off)	Deaktiverer højopløsningstilstanden.

## ■ Volume Trim (Volume Trim)

Konfigurerer indgangsindstillingerne.

### Input Trim (In.Trim)

Retter forskelle i lydstyrken mellem inputkilderne. Hvis du er generet af lydstyrkeforskelle, når du skifter mellem inputkilderne, kan du rette dem med denne funktion.

#### Indstillingsinterval

-6,0 dB til 0,0 dB til +6,0 dB (0,5 dB trin)

### Subwoofer Trim (SW.Trim)

Finindstiller lydstyrken for subwooferen.

#### Indstillingsinterval

-6,0 dB til 0,0 dB til +6,0 dB (0,5 dB trin)

## ■ Extra Bass (Extra Bass)

Aktiverer/deaktiverer Extra Bass. Når Extra Bass er aktiveret, kan du nyde forbedrede baslyde, uanset størrelsen på de forreste højttalere og subwooferens tilstedeværelse eller fravær.

#### Indstillinger

<u>Off (Off)</u>	Deaktiverer Extra Bass.
On (On)	Aktiverer Extra Bass.

## Audio Select (Audio Select)

Vælger det lydsignal, som skal afspilles.

### Audio Select (A.Sel)

Vælger det lydindgangsstik som skal anvendes, når der er lavet mere end én lydtilslutning til én indgangskilde.

#### Indstillinger

Auto (Auto)	Vælger automatisk lydindgangsstikkene i den følgende prioritetsrækkefølge. 1. HDMI-indgang 2. Digital indgang (COAXIAL eller OPTICAL) 3. Analog indgang (AUDIO)
HDMI (HDMI)	Vælger altid HDMI-indgang. Der produceres ingen lyde, når der ikke sendes nogen signaler ind gennem HDMI-stikket.
COAX/OPT (COAX/OPT)	Vælger altid digital indgang (COAXIAL eller OPTICAL). Der produceres ingen lyde, når der ikke sendes nogen signaler ind gennem COAXIAL- eller OPTICAL-stikket.
Analog (Analog)	Vælger altid analog indgang (AUDIO). Der produceres ingen lyde, når der ikke sendes nogen signaler ind gennem AUDIO-stikkene.

## Video Processing (Video Process.)

Aktiverer/deaktiverer indstillinger for videosignalbehandling (opløsning og billedformat), der er konfigureret i "Resolution" og "Aspect" (s.143) i menuen "Setup".

Konfigurerer indstillingerne for videosignalbehandling.

### Video Mode (V.M)

Aktiverer/deaktiverer indstillinger for videosignalbehandling (opløsning, billedformat og videojusteringer), der er konfigureret i "Processing" (s.143) i menuen "Setup".

#### Indstillinger

Direct (Direct)	Deaktiverer videosignalbehandling.
Processing (Processing)	Aktiverer videosignalbehandling.

## Video Adjustment (Video Adjust)

Vælger en videojusteringsindstilling fra forudindstillinger, som du har konfigureret i "Adjustment" (s.144) i menuen "Setup".



Denne indstilling vælges separat for hver enkelt inputkilde.

#### Indstillinger

1 til 6

## Video Out (V.Out)

Vælger en video, der skal udsendes med lydindgangskilden.

#### Indstillinger

Off (Off)	Kan ikke afspille video.
AV 1-7 (AV1-7)	Udsender videoindgang via de tilsvarende videoindgangsstik.

## Shuffle / Repeat (Shuffle/Repeat)

Konfigurerer Shuffle-indstillinger eller repeat-indstillinger.

### Shuffle (Shuffle)

Konfigurerer shuffle-indstillingen for USB-lagringsenheden (s.97) eller medieserveren (s.101).

#### Indstillinger

Off (Off)	Deaktiverer bland-funktionen.
On (On)	Afspiller sange i det aktuelle album (mappe) i tilfældig rækkefølge.

### Repeat (Repeat)

Konfigurerer repeat-indstillingen for USB-lagringsenheden (s.97) eller medieserveren (s.101).

#### Indstillinger

Off (Off)	Deaktiverer gentag-funktionen.
One (One)	Gentager afspilningen af den aktuelle sang.
All (All)	Gentager afspilningen af alle sange i det aktuelle album (mappe).

## ■ FM Mode (FM Mode)

Skifter mellem indstillingerne for modtagelse af FM-radio.

### FM Mode (Mode)

Skifter mellem stereo og mono til FM-radiomodtagelse.

#### Indstillinger

---

Stereo (Stereo) Modtager FM-radio i stereolyd.

---

Monaural (Monaural) Modtager FM-radio i monolyd.

---

## ■ Preset (Preset)

Registrerer radiostationer eller rydder forudindstillede stationer.

### FM Auto Preset (FM Auto Preset)

Registrerer automatisk FM-radiostationer med stærke signaler som forudindstillinger.



- Du kan registrere op til 40 radiostationer som faste stationer.
- (Kun modeller i Storbritannien, Europa, Rusland og Mellemøsten)  
Kun Radio Data System-sendestationer, som er automatisk gemt med "FM Auto Preset".

### Clear Preset (Clear Preset)

Nulstiller radiostationer registreret under de forudindstillede numre.

### Clear All Preset (ClearAllPreset)

Nulstiller alle de radiostationer, der er registreret til forudindstillede numre.

#### Indstillinger

---

Cancel Annullerer afregistreringen af en radiostation.

---

Execute Fjerner alle registrerede radiostationer.

---

## ■ Add to favorites (Add to Fav.)

Registrer den aktuelt spillende radiostation på internettet til "Favorites"-mappen.



Du kan også registrere op til 40 foretrukne USB- og netværksindhold eller Bluetooth-indgangskilde som genveje (s.116).

## ■ Remove from favorites (RemovefromFav.)

Fjern en internetradiostation fra mappen "Favorites".

## ■ Init Scan (Init Scan)

Initiate Scan specificerer startindstillingerne for at kunne modtage DAB radio. Hvis denne betjening ikke udføres, er det ikke alle DAB-relaterede funktioner, som kan anvendes.

## ■ Tune AID (Tune AID)

Fra menuen "Tune Aid" kan du kontrollere modtagniveauet for hver kanal.

## ■ On-screen Information (On-screen Info)

Viser aktuelle statusoplysninger.

# KONFIGURATIONER

## Konfigurering af forskellige funktioner (Setup-menu)

Udfør følgende grundlæggende procedure for at betjene menuen "Setup". Du kan konfigurere enhedens forskellige funktioner med menuen "Setup".



- Hvis ny firmware er tilgængelig, vises meddelelseskærmen.
- Hvis ny firmware er tilgængelig, vises konvolutikonet (■) nederst i menuen "Setup".

**1** Tryk på **SETUP**.

**2** Brug piletaster til at vælge en menu og tryk på **ENTER**.

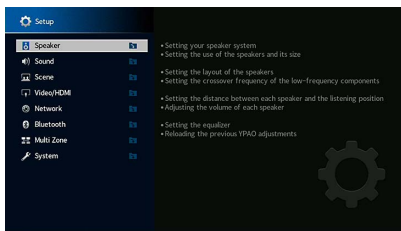

**3** Brug piletaster til at vælge et element og tryk på **ENTER**.

**4** Tryk på piletaster til at vælge en indstilling.

**5** Tryk på **SETUP**.

Dette afslutter indstillingerne.

## Elementer i menuen Opsætning

Brug nedenstående tabel til at konfigurere forskellige funktioner på enheden.

Menu	Emne	Funktion	Side	
Speaker	<b>Setting Pattern</b>	Registrerer to højttalerindstillingsmønstre og skifter imellem dem.	131	
	<b>Setting Data Copy</b>	Kopierer "Setting Pattern"-parametrene i den specificerede retning.	131	
	<b>Power Amp Assign</b>	Vælger et højttalersystem.	131	
	<b>Configuration</b>	<b>Front</b>	Vælger størrelsen af de forreste højttalere.	132
		<b>Center</b>	Vælger, om der er tilsluttet en midterhøjttaler, og angiver dens størrelse.	132
		<b>Surround</b>	Vælger hvorvidt surround-højttalere er tilsluttede og deres størrelse.	133
		<b>Surround Back</b>	Vælger hvorvidt surround back højttalere er tilsluttede og deres størrelse.	133
		<b>Front Presence</b>	Vælger hvorvidt front presence højttalere er tilsluttede og deres størrelse.	133
		<b>Rear Presence</b>	Vælger hvorvidt rear presence højttalere er tilsluttede og deres størrelse.	133
		<b>Subwoofer</b>	Vælger hvorvidt en subwoofer er tilsluttet.	134
	<b>Distance</b>	Indstiller afstanden mellem de enkelte højttalere og lyttepositionen.	134	
	<b>Level</b>	Justerer lydstyrken for hver højttaler.	134	
	<b>Parametric EQ</b>	Justerer tonen med en equalizer.	134	
	<b>Test Tone</b>	Aktiverer/deaktiverer testtonens udgang.	135	
	<b>YPAO Result</b>	Kontrollerer og genindlæser de tidligere YPAO-justeringer.	135	

Menu	Emne	Funktion	Side	
Sound	<b>Information</b>	Viser oplysninger om det aktuelle lydsignal.	136	
	<b>Delay Enable</b>	Aktiverer/deaktiverer "Lipsync"-justeringen konfigureret i "Auto/Manual Select" i menuen "Setup".	136	
	<b>Lipsync</b>			
		<b>Auto/Manual Select</b>	Vælger metoden til justering af forsinkelsen mellem video og lyd.	136
		<b>Adjustment</b>	Justerer manuelt forsinkelsen mellem video- og lydoutput.	137
		<b>DSP Level</b>	Justerer niveauet for lydbrøddereffekter.	137
		<b>Initial Delay</b>	Justerer forsinkelsen mellem direkte lyd og dannelse af presence lydfelt.	137
		<b>Room Size</b>	Justerer udbredelseeffekten for presence lydbrøddet.	137
		<b>Liveness</b>	Justerer tabet af presence lydfelt.	137
		<b>Reverb Time</b>	Justerer forfaldstidspunktet for den bagerste reflekterende lyd.	137
		<b>Reverb Delay</b>	Justerer forsinkelsen mellem direkte lyd og reflekterende lydgenerering.	138
		<b>Reverb Level</b>	Justerer lydstyrken af reflekterende lyde.	138
	<b>DSP Parameter</b>	<b>Surround Initial Delay</b>	Justerer forsinkelsen mellem direkte lyd og dannelse af surround sound lydfelt.	138
		<b>Surround Room Size</b>	Justerer udbredelseeffekten af surround sound lydbrøddet.	138
		<b>Surround Liveness</b>	Justerer tabet af surround sound lydfelt.	138
		<b>Surround Back Initial Delay</b>	Justerer forsinkelsen mellem direkte lyd og dannelse af back sound lydfelt.	138
		<b>Surround Back Room Size</b>	Justerer udbredelseeffekten af surround sound back lydbrøddet.	138
		<b>Surround Back Liveness</b>	Justerer tabet af surround sound back lydfelt.	139
		<b>Decode Type</b>	Vælger en surround-dekoder, som skal anvendes.	139
	<b>Surround Decoder</b>	<b>Center Spread</b>	Vælger, om midterkanalsignalerne skal spredes til venstre og højre, når en 2-kanals kilde afspilles.	139
		<b>Center Image</b>	Justerer midterlokalisering (udvidelseeffekt) for frontlydfeltet.	139
		<b>Level</b>	Justerer hele lydstyrken.	139
		<b>Front / Rear Balance</b>	Justerer forreste og bagerste lydstyrkebalance.	139
		<b>Left / Right Balance</b>	Justerer venstre og højre lydstyrkebalance.	139
	<b>9ch Stereo</b>	<b>Height Balance</b>	Justerer højdelydbalancen ved hjælp af presence højttalerne.	139
		<b>Monaural Mix</b>	Aktiverer/deaktiverer mono lydudgang.	140
		<b>Reset</b>	Gendanner alle standardindstillinger.	140
		<b>Dynamic Range</b>	Vælger justeringsmetoden for det dynamiske område for afspilning af bitstream-lyd (Dolby Digital- og DTS-signaler).	140
		<b>Volume</b>		
		<b>Max Volume</b>	Indstiller grænseværdien for lydstyrken.	140
		<b>Initial Volume</b>	Indstiller den grundlæggende lydstyrke, som denne modtager starter på, når den tændes.	140
		<b>Pure Direct Mode</b>	Vælger, om der skal udsendes videosignaler under Pure Direct-tilstand.	140
		<b>Adaptive DSP Level</b>	Vælger, om CINEMA DSP 3D-effektniveauet automatisk justeres, når lydstyrken justeres.	140
	<b>Virtual Speaker</b>			
	<b>VPS</b>	Vælger, om der skal oprettes en Virtual Presence Speaker (VPS) ved hjælp af front-, center- og surroundhøjttalere.	141	
	<b>VSBS</b>	Vælger, om der skal oprettes en Virtual Surround Back Speaker (VSBS) ved hjælp af surroundhøjttalere.	141	
	<b>Ultra Low Jitter PLL Mode (Kun RX-A3080)</b>	Aktiverer/deaktiverer jitter-elimineringfunktionen.	141	
	<b>DAC Digital Filter (Kun RX-A3080)</b>	Vælger den digitale filtertype for lyd-DAC (digital-til-analog-konvertering).	141	
	<b>Balance Input Attenuator (Kun RX-A3080)</b>	Vælger, om dæmperen for balanceindgang skal aktiveres for at undgå lydforvrængning.	141	

Menu	Emne	Funktion	Side	
<b>Scene</b>	<b>Scene Setting</b>	Vælger emner, der skal medtages som sceneopgaver.	142	
	<b>Scene Rename</b>	Omdøber scenenavnet, der vises på frontdisplayet eller tv-skærmen.	142	
<b>Video/HDMI</b>	<b>Information</b>	Viser oplysninger om det aktuelle videosignal og de tv'er, der er tilsluttet HDMI OUT-stikkene.	143	
	<b>Video Mode</b>	<b>Video Mode</b>	Aktiverer / deaktiverer videosignalbehandlingen.	143
		<b>Resolution</b>	Vælger en opløsning for at udsende HDMI vide signaler.	143
		<b>Aspect</b>	Vælger et billedformat til at udsende HDMI vide signaler.	143
		<b>Adjustment</b>	Konfigurerer videojusteringer.	144
	<b>HDMI Control</b>	<b>HDMI Control</b>	Aktiverer/deaktiverer HDMI-kontrol.	145
		<b>TV Audio Input</b>	Vælger en lydindgangsstik på enheden, som skal bruges til tv-lydindgang.	145
		<b>ARC</b>	Aktiverer/deaktiverer ARC.	145
		<b>Standby Sync</b>	Vælger, om HDMI-kontrol skal bruges til at forbinde tv-apparatets og enhedens standby-adfærd.	145
	<b>HDMI Audio Output</b>	Aktiverer / deaktiverer lydudgangen fra et tv.	145	
	<b>HDMI ZONE OUT Assign</b>	Vælg den zone som HDMI OUT 3 (ZONE OUT)-stikket anvendes til.	145	
	<b>HDCP Version</b>	Vælger den version af HDCP, der bruges på HDMI-indgangsstikkene.	146	
	<b>HDMI Standby Through</b>	Vælger om video/lyd (input via HDMI-stik) skal sendes til tv'et, når enheden er i standbytilstand.	146	
	<b>Network</b>	<b>Information</b>	Viser enhedens netværksoplysninger.	146
<b>Network Connection</b>		Vælger netværksforbindelsesmetoden.	147	
<b>IP Address</b>		Konfigurerer netværksparametrene (f.eks. IP-adresse).	147	
<b>Network Standby</b>		Vælger, om du vil aktivere/deaktivere den funktion, der tænder enheden fra andre netværksenheder.	147	
<b>MAC Address Filter</b>		Indstiller MAC-adressefilteret for at begrænse adgangen til enheden fra andre netværksenheder.	148	
<b>DMC Control</b>		Vælger om en Digital Media Controller (DMC) skal tillades for at styre afspilningen.	148	
<b>AirPlay Volume Interlock</b>		Aktiverer / deaktiverer lydstyrkekontroller fra iTunes / iPhone via AirPlay.	148	
<b>Network Name</b>		Redigerer netværksnavnet (enhedens navn på netværket), der vises på andre netværksenheder.	149	
<b>MusicCast Link Power Interlock</b>		Vælger, om strømmen til masterenheden i MusicCast-netværket (denne enhed) også tænder for strømmen af andre enheder i netværket.	149	
<b>Bluetooth</b>		<b>Bluetooth</b>	Aktiverer/deaktiverer Bluetooth-funktionerne.	149
	<b>Audio Receive</b>	<b>Disconnect</b>	Afbryder Bluetooth-forbindelsen mellem Bluetooth-udstyret (f.eks. smartphones) og enheden.	150
		<b>Bluetooth Standby</b>	Vælger, om du vil aktivere/deaktivere den funktion, der tænder enheden fra andre netværksenheder.	150



Menu	Emne	Funktion	Side	
Multi Zone	<b>Information</b>	Viser information om Zone2, Zone3 og Zone4	150	
	<b>Zone2</b>	<b>Volume</b>	Aktiverer / deaktiverer lydstyrkejusteringer for Zone2-udgang.	150
		<b>Max Volume</b>	Indstiller grænseværdien for Zone2 i volumenerne.	151
		<b>Initial Volume</b>	Indstiller Zone2 startlydstyrken, for når enheden tændes.	151
		<b>Audio Delay</b>	Justerer lydudgangstiming for Zone2.	151
		<b>Monaural</b>	Skifter mellem stereo og monaural til Zone2 udgang.	151
		<b>Enhancer</b>	Aktiverer / deaktiverer Compressed Music Enhancer for Zone2-udgang.	151
		<b>Tone Control</b>	Justerer niveauet for højfrekvensområde og lavfrekvensområde for Zone2-udgang.	151
		<b>Extra Bass</b>	Aktiverer/deaktiverer Extra Bass for Zone2-udgang.	151
	<b>Left / Right Balance</b>	Justerer lydstyrken for Zone2 output.	151	
	<b>Zone3</b>	<b>Volume</b>	Aktiverer / deaktiverer lydstyrkejusteringer for Zone3-udgang.	150
		<b>Max Volume</b>	Indstiller grænseværdien for Zone3 i volumenerne.	151
		<b>Initial Volume</b>	Indstiller Zone3 startlydstyrken, for når enheden tændes.	151
		<b>Audio Delay</b>	Justerer lydudgangstiming for Zone3.	151
		<b>Monaural</b>	Skifter mellem stereo og monaural til Zone3 udgang.	151
		<b>Enhancer</b>	Aktiverer / deaktiverer Compressed Music Enhancer for Zone3-udgang.	151
		<b>Tone Control</b>	Justerer niveauet for højfrekvensområde og lavfrekvensområde for Zone3-udgang.	151
		<b>Extra Bass</b>	Aktiverer / deaktiverer Ekstra Bass til Zone3-udgang.	151
	<b>Left / Right Balance</b>	Justerer lydstyrken for Zone3 output.	151	
<b>Zone Rename</b>	Ændrer zonenavnet der vises på TV-skærmen.	152		
<b>Party Mode Set</b>	Aktiverer/deaktiverer ændring af partytilstand.	152		

Menu	Emne	Funktion	Side	
System	<b>Information</b>	Viser enhedens systemoplysninger.	152	
	<b>Language</b>	Vælger sproget vist på skærmen.	152	
	<b>Input Assignment</b>	Tilknytter stikkene COMPONENT VIDEO, COAXIAL og OPTICAL til en anden indgangskilde.	153	
	<b>Input Skip</b>	Indstiller hvilken indgangskilde, der springes over, når du bruger INPUT-tasten.	153	
	<b>Input Rename</b>	Ændrer det inputkildenavn, der vises på frontdisplayet.	153	
	<b>Auto Play</b>	Aktiverer/deaktiverer den automatiske afspilningsfunktion i internetradiotjenester.	154	
	<b>DSP Skip</b>	Indstiller hvilke lydprogrammer, der springes over, når du bruger PROGRAM-tasten.	154	
	<b>Remote Key</b>	<b>PROGRAM Key</b>	Indstiller funktionen af PROGRAM-tasten på fjernbetjeningen.	154
		<b>Color Key</b>	Indstil enhedens funktioner for RED/GREEN/YELLOW/BLUE-tasten på fjernbetjeningen.	155
	<b>Display Set</b>	<b>Dimmer (Front Display)</b>	Justerer lysstyrken på frontpanelet.	155
		<b>Volume</b>	Skifter skalaen på volumedisplayet.	155
		<b>Short Message</b>	Vælger, om der skal vises korte beskeder på tv-skærmen, når enheden betjenes.	155
		<b>Wallpaper</b>	Vælger det billede, der skal bruges som baggrund på tv-skærmen.	155
		<b>Trigger Output1</b>	<b>Trigger Mode</b>	Angiver betingelsen for at TRIGGER OUT 1-stikket kan virke.
	<b>Trigger Output1</b>	<b>Target Zone</b>	Angiver den zone, som TRIGGER OUT 1-stikkets funktioner er synkroniseret med.	156
		<b>Trigger Output2</b>	<b>Trigger Mode</b>	Angiver betingelsen for at TRIGGER OUT 2-stikket kan virke.
	<b>Trigger Output2</b>	<b>Target Zone</b>	Angiver den zone, som TRIGGER OUT 2-stikkets funktioner er synkroniseret med.	156
		<b>ECO</b>	<b>Auto Power Standby</b>	Indstil tiden for auto-standby-funktionen.
	<b>ECO Mode</b>		Aktiverer/deaktiverer Eco-tilstanden (strømsparetilstand).	157
	<b>Memory Guard</b>		Forhindrer utilsigtede ændringer af indstillingerne.	157
	<b>Firmware Update</b>		Opdaterer firmware via netværket.	158

# Speaker

Konfigurerer højttalerindstillingerne manuelt.



Standardindstillinger er understreget.

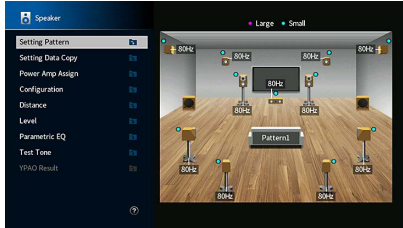

## Setting Pattern

Registrerer to højttalerindstillingsmønstre og skifter imellem dem.

Når du konfigurerer de følgende højttalerindstillinger, vil indstillingerne blive husket i det valgte mønster.

- Måleresultater (YPAO)
- Power Amp Assign
- Configuration
- Distance
- Level
- Parametric EQ

### Indstillinger

Pattern1, Pattern2



- Det aktuelt valgte indstillingsmønster vises i midten af diagrammet på højre side af skærmen.
- Denne funktion er praktisk, når du ønsker at gemme visse indstillinger i henhold til de forskellige forhold for dit lyttemiljø. Hvis du fx ønsker at ændre indstillingerne, når gardinerne trækkes fra eller for, kan du gemme de indstillinger, der passer til hvert forhold og skifte imellem dem.

## Setting Data Copy

Kopierer "Setting Pattern"-parametrene i den specificerede retning.

### Valgmuligheder

Pattern1 ▶ 2	Kopierer "Pattern1"-parametrene til "Pattern2".
Pattern2 ▶ 1	Kopierer "Pattern2"-parametrene til "Pattern1".

## Power Amp Assign

Vælger et højttalersystem.

Enheden har 9 indbyggede forstærkere. Du kan tilslutte 2 til 11 højttalere og op til 2 subwoofere (med indbygget forstærker) for at skabe dit foretrukne akustiske rum i dit værelse. Du kan også anvende bi-amp-tilslutninger, kanaludvidelse (vha. en ekstern effektforstærker) eller multizonekonfigurationer for at forbedre dit system.

### Indstillinger

<u>Basic</u>	Vælg denne indstilling, når du bruger den grundlæggende højttalerkonfiguration (op til 9-kanal plus rear presence-højttalere) (s.21).
7.2 +1Zone	Vælg denne indstilling, når du bruger Zone2 (eller Zone3)-højttalere samt 7.2-systemet i hovedzonen (s.32). Du kan vælge en zone, som skal tilknyttes til EXTRA SP 1-stikkene (standard: Zone2).
7.2.2 +1Zone	Vælg denne indstilling, når du bruger Zone2 (eller Zone3)-højttalere samt 7.2.2-systemet i hovedzonen (s.32). Du kan vælge en zone, som skal tilknyttes til EXTRA SP 2-stikkene (standard: Zone2).
7.2 +2Zone	Vælg denne indstilling, når du bruger Zone2- og Zone3-højttalere samt 7.2-systemet i hovedzonen (s.32). Du kan vælge en zone, som skal tilknyttes til EXTRA SP 1- og EXTRA SP 2-stikkene (standard: Zone2 for EXTRA SP 1, Zone3 for EXTRA SP 2).
7.2.4 [ext.RP]	(Kun RX-A3080) Vælg denne indstilling når du anvender 7.2.4-systemet, inklusive bag-presence-kanaludvidelse vha. en ekstern forstærker (s.33).
7.2.4 [ext.Front]	(Kun RX-A3080) Vælg denne indstilling når du anvender 7.2.4-systemet, inklusive front-kanaludvidelse vha. en ekstern forstærker (s.34).
7.2.4 [ext.FP+RP]	(Kun RX-A3080) Vælg denne indstilling når du anvender 7.2.4-systemet, inklusive front-presence- og bag-presence-kanaludvidelse vha. en ekstern forstærker (s.34).

7.2.2 [ext.Front] +1Zone	Vælg denne indstilling, når du bruger Zone2 (eller Zone3)-højtalere samt 7.2.2-systemet (inklusive frontkanaludvidelse vha. en ekstern forstærker) i hovedzonen (s.35). Du kan vælge en zone, som skal tilknyttes til EXTRA SP 2-stikkene (standard: Zone2).
7.2 [ext.Front] +2Zone	Vælg denne indstilling, når du bruger Zone2- og Zone3-højtalere samt 7.2-systemet (inklusive frontkanaludvidelse vha. en ekstern forstærker) i hovedzonen (s.35). Du kan vælge en zone, som skal tilknyttes til EXTRA SP 1- og EXTRA SP 2-stikkene (standard: Zone2 for EXTRA SP 1, Zone3 for EXTRA SP 2).
7.2 Bi-Amp	Vælg denne indstilling, når du bruger 7.2-systemet inklusive bi-amp-fronthøjtalere (s.36).
5.2.2 Bi-Amp	Vælg denne indstilling, når du bruger 5.2.2-systemet inklusive bi-amp-fronthøjtalere (s.36).
7.2 Bi-Amp +1Zone	Vælg denne indstilling, når du bruger Zone2 (eller Zone3)-højtalere samt 7.2-systemet (inklusive bi-amp-fronthøjtalere) i hovedzonen (s.37). Du kan vælge en zone, som skal tilknyttes til EXTRA SP 2-stikkene (standard: Zone2).  (Kun RX-A3080)
7.2.4 Bi-Amp [ext.FP+RP]	Vælg denne indstilling når du anvender 7.2.4-systemet, inklusive bi-amp-fronthøjtalere, og front-presence- og bag-presence-kanaludvidelse vha. en ekstern forstærker (s.37).  (Kun RX-A3080)
5.2.4 Bi-Amp [ext.RP]	Vælg denne indstilling når du anvender 5.2.4-systemet, inklusive bi-amp-fronthøjtalere og bag-presence-kanaludvidelse vha. en ekstern forstærker (s.38).

## Configuration

Konfigurerer udgangsegenskaberne for højttalerne.



- Når du konfigurerer højttalerstørrelsen, skal du som en vejledning vælge "Large", hvis højttalerdiameteren på din højttaler er 16 cm eller større, eller "Small" hvis den er mindre end 16 cm.
- Når højttalerstørrelsen er indstillet til "Small", kan du konfigurere "krydsfrekvens". Frekvenslyde lavere end den specificerede værdi vil blive udsendt fra subwooferen, og højere lyde vil blive udsendt fra de modsvarende højttalere.

### Front

Vælger størrelsen af de forreste højttalere.

#### Indstillinger

Large	Vælg denne indstilling for store højttalere. Fronthøjtalerne frembringer alle frekvenskomponenter via den forreste kanal.
Small	Vælg denne indstilling for små højttalere. Subwooferen vil producere frontkanal-lavfrekvenskomponenter lavere end den specificerede krydsfrekvens (standard: 80 Hz).



"Front" sættes automatisk til "Large", når både "Subwoofer 1" og "Subwoofer 2" er sat til "None".

### Center

Vælger, om der er tilsluttet en midterhøjtaler, og angiver dens størrelse.

#### Indstillinger

Large	Vælg denne indstilling for store højttalere. Midterhøjtalerne frembringer alle frekvenskomponenter via den midterste kanal.
Small	Vælg denne indstilling for små højttalere. Subwooferen eller fronthøjtalerne vil producere centerkanal-lavfrekvenskomponenter lavere end den specificerede krydsfrekvens (standard: 80 Hz).
None	Vælg denne indstilling, når der ikke er tilsluttet nogen centerhøjtaler. Fronthøjtalerne frembringer lyd via den midterste kanal.

## Surround

Vælg, hvorvidt der er tilsluttet surroundhøjtalere samt deres størrelse og layout.

### Indstillinger

Large	Vælg denne indstilling for store højttalere. Surround-højtalerne frembringer alle frekvenskomponenter via surround-kanalen.
<u>Small</u>	Vælg denne indstilling for små højttalere. Subwooferen eller fronthøjtalerne vil producere surroundkanal-lavfrekvenskomponenter lavere end den specificerede krydsfrekvens (standard: 80 Hz).
None	Vælg denne indstilling, når der ikke er tilsluttet surroundhøjtalere. Fronthøjtalerne frembringer lyd via surround-kanalen. Virtual CINEMA DSP virker, når du vælger et lydprogram.

### Layoutindstillinger

<u>Rear</u>	Vælg denne indstilling, når surroundhøjtalere er anbragt bagerst i rummet.
Front	Vælg denne indstilling, når surroundhøjtalere er anbragt forrest i rummet. Virtual CINEMA FRONT virker i dette tilfælde.



Denne indstilling er ikke tilgængelig, når "Configuration (Surround)" er indstillet til "None".

## Surround Back

Vælg, hvorvidt der er tilsluttet surround back-højtalere og deres størrelse.

### Indstillinger

Large	Vælg denne indstilling, når der tilsluttet to store højttalere. Surround back højtalerne producerer alle surround back kanalfrekvenskomponenterne.
<u>Small</u>	Vælg denne indstilling, når der tilsluttet to små højttalere. Subwooferen eller fronthøjtalerne vil producere surround back-kanal-lavfrekvenskomponenter lavere end den specificerede krydsfrekvens (standard: 80 Hz).
None	Vælg denne indstilling, når der ikke er tilsluttet surround back højttalere. Surroundhøjtalerne vil producere surround back-kanallyd.



Denne indstilling er ikke tilgængelig, når "Surround" er sat til "None", eller når "Layout (Surround)" er sat til "Front".

## Front Presence

Vælg, hvorvidt der er tilsluttet fronthøjtalere samt deres størrelse og layout.

### Indstillinger

Large	Vælg denne indstilling for store højttalere.
<u>Small</u>	Vælg denne indstilling for små højttalere.
None	Vælg denne indstilling, når der ikke er tilsluttet front presence-højtalere.
<b>Layoutindstillinger</b>	
<u>Front Height</u>	Vælg denne indstilling, når der er installeret front presence-højtalere på frontvæggen.
Overhead	Vælg denne indstilling, når der er installeret front presence-højtalere i loftet.
Dolby Enabled SP	Vælg denne indstilling, når du bruger Dolby Enabled højtalerne som front presence-højtalere.



- Denne indstilling er ikke tilgængelig, når "Configuration (Front Presence)" er indstillet til "None".
- For at afspille Dolby Atmos-indhold vha. presence-højtalere, se "Presence højtalernes layout" (s.26).

## Rear Presence

Vælg hvorvidt rear presence højtalere er tilsluttede og deres størrelse.

### Indstillinger

Large	Vælg denne indstilling for store højttalere.
<u>Small</u>	Vælg denne indstilling for små højttalere.
None	Vælg denne indstilling, når der ikke er tilsluttet rear presence-højtalere.

### Layoutindstillinger

<u>Rear Height</u>	Vælg denne indstilling, når der er installeret rear presence-højtalere på bagvæggen.
Overhead	Vælg denne indstilling, når der er installeret rear presence-højtalere i loftet.
Dolby Enabled SP	Vælg denne indstilling, når du bruger Dolby Enabled-højtalerne som rear presence-højtalere.



Denne indstilling er ikke tilgængelig, når "Surround" eller "Front Presence" er indstillet til "None".

## Subwoofer

Vælger, om der er tilsluttet en subwoofer til stikket SUBWOOFER 1 eller SUBWOOFER 2, og angiver dens fase.

### Indstillinger

Use	<u>Normal</u>	Vælg denne indstilling, når der er tilsluttet en subwoofer til stikket SUBWOOFER 1 eller SUBWOOFER 2 (fase ikke vendt). Subwooferen frembringer LFE-kanal lyd (lavfrekvens effekt) og lavfrekvenskomponenter fra andre kanaler.
	Reverse	Vælg denne indstilling, når der er tilsluttet en subwoofer til stikket SUBWOOFER 1 eller SUBWOOFER 2 (fase vendt). Subwooferen frembringer LFE-kanal lyd (lavfrekvens effekt) og lavfrekvenskomponenter fra andre kanaler.
None		Vælg denne indstilling, når der ikke er tilsluttet nogen subwoofer til stikket SUBWOOFER 1 eller SUBWOOFER 2. Fronthøjtalerne vil producere LFE (Lavfrekvens effekt)-kanal lyd) og lavfrekvente komponenter fra andre kanaler, når både "Subwoofer 1" og "Subwoofer 2" er indstillet til "None".



Hvis baslyden mangler eller er uklar, skal du ændre subwooferens fase.

### Layoutindstillinger

Venstre + Højre	Vælg denne indstilling, når der er anbragt 2 subwoofere til venstre og højre i rummet.
Forrest + Bag	Vælg denne indstilling, når der er anbragt 2 subwoofere forrest og bag i rummet.
<u>Monaural x2</u>	Vælg denne indstilling, når 2 subwoofere er frit anbragt.



Denne indstilling er ikke tilgængelig, når "Subwoofer 1" eller "Subwoofer 2" er indstillet til "None".

## Distance

Indstiller afstanden mellem hver højtaler og lytteposition, så lyden fra højtalerne når lyttepositionen på samme tid. Vælg først måleenheden mellem "Meter" eller "Feet".

### Valgmuligheder

Front L, Front R, Center, Surround L, Surround R, Surround Back L, Surround Back R, Front Presence L, Front Presence R, Rear Presence L, Rear Presence R, Subwoofer 1, Subwoofer 2

### Indstillingsinterval

0,30 m til 3,00 m til 24,00 m, 0,05 m trin

## Level

Justerer lydstyrken for hver højtaler.

### Valgmuligheder

Front L, Front R, Center, Surround L, Surround R, Surround Back L, Surround Back R, Front Presence L, Front Presence R, Rear Presence L, Rear Presence R, Subwoofer 1, Subwoofer 2

### Indstillingsinterval

-10,0 dB til 0,0 dB til +10,0 dB (0,5 dB trin)

## Parametric EQ

Justerer tonen med en equalizer.

### Indstillinger

Manual	Vælg denne indstilling, når du vil indstille equalizeren manuelt. For detaljer, se "Manuel equalizerjustering".
YPAO:Flat	Justerer individuelle højtalere for at opnå de samme egenskaber.
YPAO:Front	Justerer individuelle højtalere for at opnå de samme egenskaber som front højtalere.
YPAO:Natural	Justerer alle højtalere for at opnå en naturlig lyd.
<u>Through</u>	Bruger ikke equalizeren.



"YPAO:Flat", "YPAO:Front" og "YPAO:Natural" er kun tilgængelige, når måleresultaterne for "YPAO" allerede er gemt (s.55). Tryk på ENTER igen for at få vist måleresultaterne.

## Manuel equalizerjustering

- 1 Sæt "Parametric EQ" to "Manual" og tryk på ENTER.
- 2 Tryk på ENTER igen for at komme ind på redigeringskærmen.
- 3 Brug piletaster til at vælge højttaleren og tryk på ENTER.



- For at gendanne standardindstillingerne for alle højttalere, vælg "PEQ Data Clear" og tryk på "OK".
- For at kopiere de parametriske equalizerværdier, der er opnået med "YPAO" (s.55) til "Manual"-felterne for finjustering, vælg "PEQ Data Copy" og derefter en equalizertype.

- 4 Brug piletaster til at vælge en centerfrekvens fra de 7 forudindstillede bånd (4 for subwoofer).

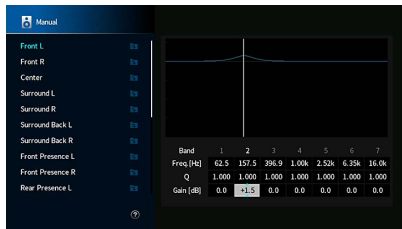

- 5 For at finjustere centerfrekvensen, Q-faktor (båndbredde) eller forstærkning, skal du bruge piletaster til at vælge et element.

**Freq.:** Brug piletasterne til at justere centerfrekvensen for det valgte bånd.

**Q:** Brug piletasterne til at justere Q-faktor (båndbredde) for det valgte bånd.

**Gain:** Brug piletasterne til at justere forstærkning for det valgte bånd.

### Indstillingsinterval

Centerfrekvens: 15,6 Hz til 16,0 kHz (15,6 Hz til 250,0 Hz til subwoofer)

Q-faktor: 0,500 til 10,080

Forstærkning: -20,0 dB til +6,0 dB

- 6 For at forlade menuen, tryk SETUP.

## Test Tone

Aktivterer/deaktiverer testtonens udgang. Prøvetoneoutputtet hjælper dig med at justere højttalernes balance eller equalizeren, mens du bekræfter effekten.

### Indstillinger

Off	Afspiller ikke prøvetoner.
On	Udsender testtoner automatisk, når du justerer højttalerbalancen eller equalizer.

## YPAO Result

Du kan tjekke de tidligere YPAO-justeringer ("Wiring", "Size", "Distance", "Level", "Angle (Horizontal)" og "Højde") i "YPAO Result".

Når de højttalerindstillinger, du har konfigureret manuelt, ikke er egnede, kan du kassere de manuelle indstillinger og genindlæse de tidligere YPAO-justeringer.

### Genindlæsning af tidligere YPAO-justeringer

- 1 Brug piletaster til at vælge "Setup Reload".
- 2 Tryk på ENTER.
- 3 Tryk på SETUP.

# Sound

Konfigurerer lydudgangsindstillingerne.

## Information

Viser oplysninger om det aktuelle lydsignal.

### Valgmuligheder

	Format	Inputsignalets lydformat
Input		Antallet af kildekanaler i inputsignalet (front/surround/LFE) For eksempel betyder "5.1 (3/2 / 0.1)" 5,1ch i alt (3 frontkanaler, 2 surroundkanaler og LFE).
	Channel	(Når DTS:X indhold afspilles) For eksempel betegner "7.1.4" en "standard 7.1-kanal plus 4 til overhead-højtalerkanaler".
	Sampling	Antallet af lydpakker pr. sekund i det afspillede digitale signal
	Dialogue	Dialog normalisering af indgangs bitstream signal
Output	Channel	Antallet af signaludgangskanaler (for eksempel "5.1.2" betegner "standard 5.1-kanal plus 2 til højtalerkanaler") og højtalerterminalerne fra hvilke signalerne udsendes



Selv når enheden er indstillet til direkte udgang af bitstrømssignaler, kan signalet konverteres afhængigt af afspilningsenhedens specifikationer og indstillinger.



## Lipsync

Justerer forsinkelsen mellem video- og lydudgang ved at forsinke lydudgangen.

### Delay Enable

Aktiverer/deaktiverer Lipsync-justeringen for hver indgangskilde.

#### Valgmuligheder

AV 1-7, AUX, AUDIO 1-4\*

\* AUDIO 4: Kun RX-A3080

#### Indstillinger

Disable	Deaktiver Lipsync-justeringen for den valgte indgangskilde.
Enable	Aktiverer Lipsync-justeringen for den valgte indgangskilde.

### Auto/Manual Select

Vælger metoden til justering af forsinkelsen mellem video og lyd.

#### Indstillingsinterval

Auto	Justerer forsinkelsen mellem video og lydudgang automatisk, når et tv, der understøtter en automatisk lipsync-funktion, er tilsluttet enheden via HDMI. Om nødvendigt kan du finjustere timing for lydudgang i "Adjustment".
Manual	Vælg denne indstilling, når du vil justere forsinkelsen mellem video og lydudgang manuelt. Juster timing for lydudgang i "Adjustment".



Selv hvis "Auto/Manual Select" er indstillet til "Auto", fungerer den automatiske justering ikke, afhængigt af det tv som er tilsluttet til enheden. I dette tilfælde skal du justere forsinkelsen manuelt i "Adjustment".



## Adjustment

Justerer forsinkelsen mellem video- og lydudgang manuelt, når "Auto/Manual Select" er sat til "Manual". Du kan finjustere timing for lydudgang, når "Auto/Manual Select" er sat til "Auto".

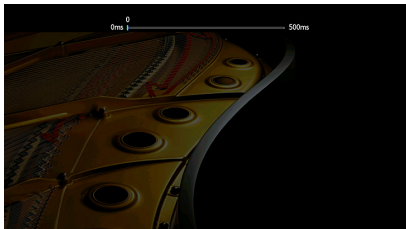

### Indstillingsinterval

0 ms til 500 ms (1 ms trin)



- Når "Auto/Manual Select" er indstillet til "Auto", viser "Offset" forskellen mellem automatisk justering og finjustering.
- Denne indstilling er også til rådighed i "Lipsync" (s.121) i menuen "Option".

## DSP Parameter

Vælger lydprogrammet for at ændre lydprogrammets indstillinger.

### DSP Level

Justerer niveauet for lydområdeeffekter. Højere for at forbedre lydfelt-effekten og lavere for at reducere den.

### Indstillingsinterval

-6 dB til +3 dB



- Tilgængelige elementer varierer afhængigt af det valgte lydprogram.
- For at gendanne standardindstillingerne for det valgte lydprogram, vælg "Reset".

## Initial Delay

Justerer forsinkelsen mellem direkte lyd og dannelse af presence lydfelt. Højere for at forbedre forsinkelseeffekten og lavere for at reducere den.

### Indstillingsinterval

1 ms til 99 ms



- Tilgængelige elementer varierer afhængigt af det valgte lydprogram.
- For at gendanne standardindstillingerne for det valgte lydprogram, vælg "Reset".

## Room Size

Justerer udbredelseeffekten for presence lydområdet.

### Indstillingsinterval

0,1 til 2,0 (højere for at øge udbredelseeffekten)



- Tilgængelige elementer varierer afhængigt af det valgte lydprogram.
- For at gendanne standardindstillingerne for det valgte lydprogram, vælg "Reset".

## Liveness

Justerer tabet af presence lydfelt.

### Indstillingsinterval

0 til 10 (højere for at øge reflektivitet)



- Tilgængelige elementer varierer afhængigt af det valgte lydprogram.
- For at gendanne standardindstillingerne for det valgte lydprogram, vælg "Reset".

## Reverb Time

Justerer forfaldstidspunktet for den bagerste reflekterende lyd. Højere at berige den reflekterende lyd og lavere for at få klar lyd.

### Indstillingsinterval

1.0 s til 5.0 s



- Tilgængelige elementer varierer afhængigt af det valgte lydprogram.
- For at gendanne standardindstillingerne for det valgte lydprogram, vælg "Reset".

## Reverb Delay

Justerer forsinkelsen mellem direkte lyd og reflekterende lydgenerering. Højere for at forbedre forsinkelseseffekten og lavere for at reducere den.

### Indstillingsinterval

0 ms til 250 ms



- Tilgængelige elementer varierer afhængigt af det valgte lydprogram.
- For at gendanne standardindstillingerne for det valgte lydprogram, vælg "Reset".

## Reverb Level

Justerer lydstyrken af reflekterende lyde. Højere at styrke den reflekterende lyd og lavere for at svække den.

### Indstillingsinterval

0 % til 100 %



- Tilgængelige elementer varierer afhængigt af det valgte lydprogram.
- For at gendanne standardindstillingerne for det valgte lydprogram, vælg "Reset".

## Surround Initial Delay

Justerer forsinkelsen mellem direkte lyd og dannelse af surround sound lydfelt.

Højere for at forbedre forsinkelseseffekten og lavere for at reducere den.

### Indstillingsinterval

1 ms til 49 ms



- Tilgængelige elementer varierer afhængigt af det valgte lydprogram.
- For at gendanne standardindstillingerne for det valgte lydprogram, vælg "Reset".

## Surround Room Size

Justerer udbredelseeffekten af surround sound lydområdet.

### Indstillingsinterval

0,1 til 2,0 (højere for at øge udbredelseeffekten)



- Tilgængelige elementer varierer afhængigt af det valgte lydprogram.
- For at gendanne standardindstillingerne for det valgte lydprogram, vælg "Reset".

## Surround Liveness

Justerer tabet af surround sound lydfelt.

### Indstillingsinterval

0 til 10 (højere for at øge reflektivitet)



- Tilgængelige elementer varierer afhængigt af det valgte lydprogram.
- For at gendanne standardindstillingerne for det valgte lydprogram, vælg "Reset".

## Surround Back Initial Delay

Justerer forsinkelsen mellem direkte lyd og dannelse af back sound lydfelt.

Højere for at forbedre forsinkelseseffekten og lavere for at reducere den.

### Indstillingsinterval

1 ms til 49 ms



- Tilgængelige elementer varierer afhængigt af det valgte lydprogram.
- For at gendanne standardindstillingerne for det valgte lydprogram, vælg "Reset".

## Surround Back Room Size

Justerer udbredelseeffekten af surround sound back lydområdet.

### Indstillingsinterval

0,1 til 2,0 (højere for at øge udbredelseeffekten)



- Tilgængelige elementer varierer afhængigt af det valgte lydprogram.
- For at gendanne standardindstillingerne for det valgte lydprogram, vælg "Reset".

## Surround Back Liveness

Justerer tabet af surround sound back lydfelt.

### Indstillingsinterval

0 til 10 (højere for at øge reflektivitet)



- Tilgængelige elementer varierer afhængigt af det valgte lydprogram.
- For at gendanne standardindstillingerne for det valgte lydprogram, vælg "Reset".

## Surround Decoder

Konfigurerer indstillinger for surround-dekodere.

### Decode Type

Vælger en surround-dekoder, som skal anvendes.

#### Valgmuligheder

Auto,  Dsur, Neural:X, Neo:6 Cinema, Neo:6 Music

### Center Spread

Vælger, om midterkanalsignalerne skal spredes til venstre og højre, når en 2-kanals kilde afspilles. Denne indstilling træder i kraft, når " Dsur" vælges.

#### Indstillinger

<u>Off</u>	Deaktiverer Center Spread.
On	Aktiverer Center Spread.



Hvis du føler dig midterlyden er for kraftig, kan man indstille denne funktion til "On".

### Center Image

Justerer midterlokalisering (udvidelseeffekt) for frontlydfeltet. Juster dette højere for at styrke midterlokalisering (mindre udvidelseeffekt) eller lavere for at svække den (mere udvidende effekt). Denne indstilling træder i kraft, når "Neo:6 Music" vælges.

#### Indstillingsinterval

0,0 til 0,3 til 1,0

## 9ch Stereo

Justerer af lydstyrkeindstillingerne.

### Level

Justerer hele lydstyrken. Denne indstilling træder i kraft, når "9ch Stereo" vælges.

#### Indstillingsinterval

-5 til 0 til 5

### Front / Rear Balance

Justerer forreste og bagerste lydstyrkebalance. Højere for at styrke forsiden og lavere for at styrke bagsiden. Denne indstilling træder i kraft, når "9ch Stereo" vælges.

#### Indstillingsinterval

-5 til 0 til 5

### Left / Right Balance

Justerer venstre og højre lydstyrkebalance. Højere for at forbedre højre side og lavere for at forbedre venstre side. Denne indstilling træder i kraft, når "9ch Stereo" vælges.

#### Indstillingsinterval

-5 til 0 til 5

### Height Balance

Justerer højdelydbalancen ved hjælp af presence højttalerne. Højere for at forbedre oversiden og lavere for at forbedre undersiden. Denne indstilling træder i kraft, når "9ch Stereo" vælges.

#### Indstillingsinterval

0 til 5 til 10



Presence-højttalerne producerer ikke lyde, når "Height Balance" er sat til "0".

## Monaural Mix

Aktiverer/deaktiverer mono lydudgang. Denne indstilling træder i kraft, når "9ch Stereo" vælges.

### Indstillinger

<u>Off</u>	Deaktiverer mono lydudgang.
On	Aktiverer mono lydudgang.

## Reset

Gendanner alle standardindstillinger.

## Dynamic Range

Vælger justeringsmetoden for det dynamiske område for afspilning af bitstream-lyd (Dolby Digital- og DTS-signaler).

### Indstillinger

<u>Maximum</u>	Frembringer lyd uden at justere det dynamiske område.
Standard	Optimerer det dynamiske område til normal hjemmebrug.
Minimum/Auto	Indstiller det dynamiske område for klar lyd selv om natten eller ved lave lydstyrker. Når der afspilles Dolby TrueHD-signaler, justeres det dynamiske område automatisk på baggrund af inputsignaloplysningerne.

## Volume

Indstilling af lydstyrken.

## Max Volume

Indstiller grænseværdien for lydstyrken.

### Indstillingsinterval

-60,0 dB til +15,0 dB (5,0 dB trin), +16,5 dB [20,5 til 95,5 (5,0 trin), 97,0]

## Initial Volume

Indstiller startlydstyrken, for når modtageren tændes.

### Indstillinger

<u>Off</u>	Indstiller niveauet til enhedens lydstyrke, når det sidst blev indtastet i standbytilstand.
On	Indstiller på Mute eller den specificerede lydstyrke (-80,0 dB til +16,5 dB, 0,5 dB trin) [0,5 til 97,0 (0,5 trin)]. (Specificer en lydstyrke som er lavere end "Max Volume"-indstillingen.)

## Pure Direct Mode

Vælger, om der skal udsendes videosignaler under Pure Direct-tilstand (s.82).

### Indstillinger

<u>Auto</u>	Udsender automatisk videosignaler, når der er valgt videoer, som indføres fra den valgte indgangskilde, eller en indgangskilde som kan betjenes med skærmvisningen. Når der ikke indføres nogen videosignaler, vises tapetet.
Video Off	Udsender ikke videosignaler herunder tapetet.

## Adaptive DSP Level

Vælger, om CINEMA DSP-effektniveauet skal justeres automatisk.

### Indstillinger

Off	Justerer ikke effektniveauet automatisk.
<u>On</u>	Justerer effektniveauet automatisk i overensstemmelse med YPAO-måleresultaterne og lydstyrkeniveauet.

## Virtual Speaker

Indstilling af virtuel højttaler.

### VPS

Vælger, om der skal oprettes en Virtual Presence Speaker (VPS) ved hjælp af front-, center- og surroundhøjttalere. Når VPS er aktiveret, skaber enheden front VPS, når der ikke er nogen front presence-højttalere tilsluttet, og skaber rear VPS, når der er tilsluttet front presence-højttalere, men ikke er tilsluttet nogen rear presence-højttalere (s.77).

#### Indstillinger

Off	Deaktiverer Virtual Presence Speaker (VPS).
<u>On</u>	Aktiverer Virtual Presence Speaker (VPS).



Afhængigt af installationshøjden på surroundhøjttalerne er VPS muligvis ikke effektiv. I dette tilfælde indstilles "Virtual Presence Speaker" til "Off".

### VSBS

Vælger, om der skal oprettes en Virtual Surround Back Speaker (VSBS) ved hjælp af surroundhøjttalere. Når VSBS er aktiveret, opretter enheden VSBS, når der ikke er tilsluttet surround back-højttalere.

#### Indstillinger

Off	Deaktiverer Virtual Surround Back Speaker (VSBS).
<u>On</u>	Aktiverer Virtual Surround Back Speaker (VSBS).



VSBS er kun effektiv, når 6.1 eller 7.1-kanals indhold afspilles.

## Ultra Low Jitter PLL Mode

(Kun RX-A3080)

Aktiverer/deaktiverer jitter-elimineringfunktionen.

#### Inputkilde

AV 1-7, AUDIO 1-4 (kun til rådighed når der er tildelt en digital lydindgangsstik), (netværkskilder), Bluetooth, USB

#### Indstillinger

Off	Deaktiverer jitter-elimineringfunktionen.
	Aktiverer jitter-elimineringfunktionen.
<u>Level 1, Level 2, Level 3</u>	Det højere niveau forbedrer DAC-nøjagtigheden, men kan muligvis forårsage lydafbrydelser på visse afspilningsenheder afhængigt af lydlokkeforholdene. I dette tilfælde skal du vælge et lavere niveau.

## DAC Digital Filter

(Kun RX-A3080)

Vælger den digitale filtertype for lyd-DAC (digital-til-analog-konvertering) for at få foretrukne lyde.

#### Indstillinger

Sharp Roll-off Type	Fjerner støj uden for båndet vha. filteret med stejle dæmpningsegenskaber. Det har en tendens til at producere klare lyde.
Slow Roll-off Type	Fjerner støj uden for båndet vha. filteret med milde dæmpningsegenskaber. Det har en tendens til at producere bløde lyde.
<u>Short Latency Type</u>	Reducerer lydforsinkelsen forårsaget af det interne DAC-digitalfilter. Det har en tendens til at producere responsive og rytmiske lyde.

## Balance Input Attenuator

(Kun RX-A3080)

Vælger, om dæmperen skal aktiveres for balanceindgangen (AUDIO 4), så du kan undgå lydforvrængning ved indgang af signaler med højt niveau.

Aktiver dæmperen ved tilslutning af en lydenhed, der udsender signaler på 3 V (RMS) eller højere til AUDIO 4 (XLR-balanceret indgang)-stikkene (s.47).

#### Inputkilde

AUDIO 4

#### Indstillinger

<u>Bypass</u>	Aktiverer ikke dæmperen for balanceindgangen.
ATT.(-6dB)	Aktiverer dæmperen for balanceindgangen for at reducere signalniveauet (-6dB).

## Scene

Konfigurerer sceneindstillingerne.

### ■ Scene Setting

Vælger emner, der skal medtages som sceneopgaver. Du kan også se de indstillinger, der aktuelt er tildelt til den valgte scene.



Scenetildelingen kan omfatte radiostationer eller indholdet på en valgt USB-lagerenhed, Bluetooth-enhed og netværksenhed.

#### ■ Procedure

- 1 Brug piletaster til at vælge SCENE-navnet og tryk på ENTER.
- 2 For at inkludere elementer som sceneopgaver skal du bruge piletaster til at vælge et element og trykke på ENTER for at markere feltet (eller fjern markeringen i feltet for at udelukke).

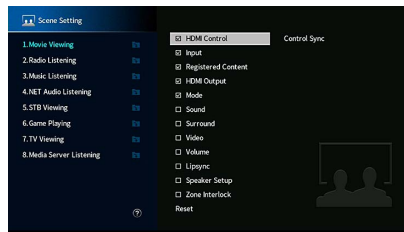

#### Valgmuligheder

HDMI Control	Control Sync (HDMI Control (s.145))
Input	Indgang (s.74), Audio Select (s.123)
Registerd Content	[Indgangskilder: TUNER, (netværkskilder), SERVER, NET RADIO, Bluetooth, USB) Station, musikindhold [Indgangskilder: andre] ---
HDMI Output	HDMI Output (s.74)
Mode	DSP-program (s.78), Pure Direct Mode (s.140), Enhancer (s.151), Hi-Res Mode (s.122), SURROUND:AI (s.77)
Sound	Tone Control (s.120), YPAO Volume (s.120), Adaptive DRC (s.121), Extra Bass (s.122)
Surround	Dialogue Lift (s.121), Dialogue Level (s.121), Subwoofer Trim (s.122)

Video	Video Mode (s.143), Video Adjustment (s.123)
Volume	Master Volume (s.74)
Lipsync	Lipsync (s.121), Forsinkelse (s.136)
Speaker Setup	Setting Pattern (s.131), Parametric EQ (s.134)
Zone Interlock	Tænd/sluk (s.114), Input (s.150), Volume (s.150) *1

\*1 "Volume"-indstillingen er ikke til rådighed med Zone4.



For at gendanne standardindstillingerne for den valgte scene, vælg "Reset".

### ■ Scene Rename

Ændrer SCENE-navnet, der vises på frontdisplayet eller på tv'et.

#### ■ Procedure

- 1 Brug piletaster til at vælge SCENE-navnet, og tryk på ENTER for at gå til skærbilledet til navneredigering.
- 2 Brug piletaster og ENTER til at omdøbe.

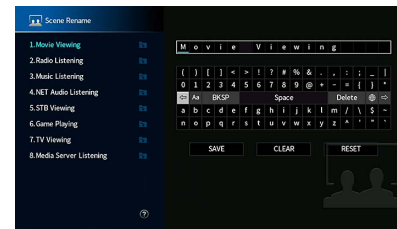

For at annullere indtastningen, vælg "CLEAR".

- 3 Brug piletaster til at vælge "SAVE" og tryk på ENTER.



For at gendanne standardindstillingen, vælg "RESET".

- 4 For at forlade menuen, tryk på SETUP.

## Video/HDMI

Konfigurerer video/HDMI-indstillingerne.

### Information

Viser oplysninger om det aktuelle videosignal og de tv'er, der er tilsluttet HDMI OUT-stikkene.

#### Valgmuligheder

HDMI Signal	Tilstedeværelse eller fravær af HDMI signalindgang / -udgang
HDMI Resolution	Opløsninger af indgangssignal (analog eller HDMI) og udgangssignal (HDMI)
HDMI Monitor	Opløsninger understøttet af tv'et
Video Resolution	Opløsninger understøttet af tv'et

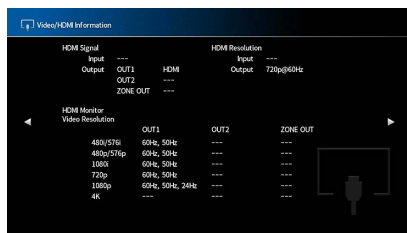

### Video Mode

Konfigurerer indstillingerne for videosignalbehandling.

#### Video Mode

Aktiverer/deaktiverer videosignalbehandling (opløsning, billedformat og videojusteringer).

#### Indstillinger

<u>Direct</u>	Deaktiverer videosignalbehandling.
Processing	Aktiverer videosignalbehandling. Konfigurerer indstillingerne i "Resolution", "Aspect" og "Adjustment".



Når "Video Mode" er sat til "Direct", sender enheden videosignaler med det mindste kredsløb for at reducere videoudgangsforsinkelsen.

### Resolution

Vælger en opløsning for at udsende HDMI videosignaler, når "Video Mode" er sat til "Processing".

#### Indstillinger

<u>Through</u>	Konverterer ikke opløsningen.
<u>Auto</u>	Vælger automatisk en opløsning i overensstemmelse med tv-opløsning.
480p/576p, 720p, 1080i, 1080p, 4K	Udgang af videosignaler med en valgt opløsning. (Kun de understøttede opløsninger på dit TV kan vælges).



Hvis du skal vælge en opløsning, der ikke understøttes af dit TV, sæt "MONITOR CHECK" (s.160) i menuen "ADVANCED SETUP" til "SKIP" og prøv igen. (Bemærk, at udgangsvideoen muligvis ikke vises på dit tv normalt.)

### Aspect

Vælger et billedformat til udsending af HDMI-videosignaler, når "Video Mode" er indstillet til "Processing".

#### Indstillinger

<u>Through</u>	Konverterer ikke billedformatet.
16:9 Normal	Udsender 4:3 videosignaler til et 16:9-tv med sorte bånd på begge sider af skærmen.



Denne indstilling fungerer kun, når 480i / 576i eller 480p / 576p signaler konverteres til 720p, 1080i, 1080p eller 2160p (4K) signaler.

## Adjustment

Konfigurerer videojusteringerne når "Video Mode" er indstillet til "Processing". Du kan registrere videojusteringer som forudindstillinger (op til 6).



Videojusteringer fungerer på videosignaler med 1080p eller lavere opløsning.

### ■ Opsætningsprocedure

- 1 Tryk på ENTER til at vælge et forudindstillet nummer.
- 2 Tryk på piletaster til at vælge et element.

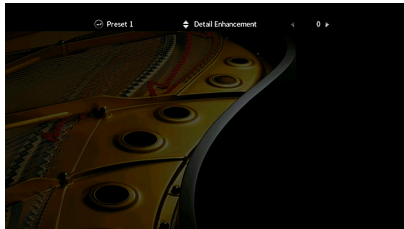

- 3 Tryk på piletaster til at vælge en indstilling.
- 4 For at forlade menuen, tryk SETUP.

### Detail Enhancement

Justerer forstærkningseffekten for videodetaljer.

#### Indstillingsinterval

0 til 50

### Edge Enhancement

Justerer forstærkningseffekten for videokanter.

#### Indstillingsinterval

0 til 50

### Brightness

Justerer videolystyrken.

#### Indstillingsinterval

-100 til 0 til +100

### Contrast

Justerer videokontrasten.

#### Indstillingsinterval

-100 til 0 til +100

### Saturation

Justerer videofarvemætning.

#### Indstillingsinterval

-100 til 0 til +100



## HDMI Control

Konfigurerer HDMI-kontrolindstillingerne.

### HDMI Control

Aktiverer/deaktiverer HDMI-kontrol (s.184).

#### Indstillinger

<u>Off</u>	Deaktiverer HDMI-kontrol.
On	Aktiverer HDMI-kontrol. Konfigurer indstillingerne i "TV Audio Input", "ARC" og "Standby Sync".



For at bruge HDMI-kontrol skal du udføre HDMI Control-linkopsætningen (s.184) efter tilslutning af HDMI Control-kompatible enheder.

### TV Audio Input

Vælger en lydindgangsstik på enheden, der skal bruges til tv-lydindgang, når "HDMI Control" er sat til "On". Enhedens inputkilde skifter automatisk til tv-lyd, når tv-indgangen skifter til den indbyggede tuner.

#### Indstillinger

AUDIO 1-3



Når du bruger ARC til at indlæse tv-lyd til enheden, kan du ikke anvende de indgangsstik, der vælges her, til at tilslutte en ekstern enhed, da indgangen vil blive brugt til tv-lydindgang.

### ARC

Aktiverer/deaktiverer ARC (s.186), når "HDMI Control" er sat til "On".

#### Indstillinger

<u>Off</u>	Deaktiverer ARC.
On	Aktiverer ARC.



Du behøver normalt ikke at ændre denne indstilling. Hvis der kommer støj fra højttalere, der er tilsluttet enheden, fordi lydsignaler, der indføres til enheden via ARC, ikke understøttes af enheden, skal du indstille "ARC" til "Off" og bruge tv'ets højttalere.

## Standby Sync

Vælg, om HDMI-kontrol skal bruges til at forbinde tv-apparatets og enhedens standby-adfærd, når "HDMI Control" er indstillet til "On".

#### Indstillinger

<u>Off</u>	Indstiller ikke enheden til standbytilstand, når fjernsynet er slukket.
On	Sætter enheden i standbytilstand, når tv'et er slukket.
<u>Auto</u>	Sætter kun enheden i standbytilstand, når tv'et er slukket, når enheden modtager tv-lyd eller HDMI-signaler.

## HDMI Audio Output

Vælger, om HDMI-lyden skal udsendes fra TV-højttalerne.



"HDMI OUT1"-indstillingen er kun tilgængelig, når "HDMI Control" er sat til "Off".

### HDMI OUT1, HDMI OUT2, HDMI ZONE OUT

Aktiverer/deaktiverer lydudgang fra et tv, der tilsluttet til HDMI OUT 1-stikket, HDMI OUT 2-stikket eller HDMI ZONE OUT.

#### Indstillinger

<u>Off</u>	Deaktiverer lydudgangen fra tv'et.
On	Aktiverer lydudgangen fra tv'et.



HDMI OUT 1-2-stikkene udsender 2-kanals lydsignaler, når enheden er tændt.

## HDMI ZONE OUT Assign

Vælg den zone som HDMI OUT 3 (ZONE OUT)-stikket anvendes til.

#### Indstillinger

Zone2, Zone4



For detaljer om lydsignaler som kan udsendes til hver enkelt zone, se "Multi-zoneudgang" (s.184).

## HDCP Version

Vælg HDCP version af HDMI-indgange, så du kan se 4K videoindhold.

### Inputkilder

AV 1-7

### Indstillinger

<u>Auto</u>	Indstiller automatisk version af HDCP efter indhold.
1,4	Indstiller versionen af HDCP til altid at være 1,4.

## HDMI Standby Through

Vælg, om videoer/lyd (indgang via HDMI-stik) skal sendes til tv'et, når enheden er i standbytilstand. Hvis denne funktion er indstillet til "On" eller "Auto" kan du bruge indgangsvælgstasterne til at vælge en HDMI-indgang, selvom enheden er i standbytilstand (standbyindikatoren på enheden blinker).

### Indstillinger

<u>Off</u>	(Denne indstilling er kun tilgængelig, når "HDMI Control" er sat til "Off".) Udsender ikke videoer/lyd til tv'et.
On	Udsender videoer/lyd til tv'et. (Enheden bruger mere strøm, end når "Off" er valgt.)
Auto	Udsender videoer/lyd til tv'et. Hvis der ikke detekteres nogen signaler, indstilles enheden til strømsparetilstand.

## Network

Konfigurerer netværksindstillingerne.

### Information

Viser enhedens netværksoplysninger.

### Valgmuligheder

IP Address	IP-adressen
Subnet Mask	Undernetmaske
Default Gateway	IP-adressen til standardgateway'en
DNS Server (P)	IP-adressen til den primære DNS-server
DNS Server (S)	IP-adressen til den sekundære DNS-server
MAC Address (Ethernet)	MAC-adressen
MAC Address (Wi-Fi)	
Network Name	Netværksnavn (enhedens navn på nettet)
MusicCast Network	Status for MusicCast netværksforbindelse.
Wired/Wireless (Wi-Fi)	Status for den kabelbaserede eller trådløse forbindelse
SSID	(Når du bruger trådløs [Wi-Fi] netværksforbindelse) SSID for det trådløse netværk

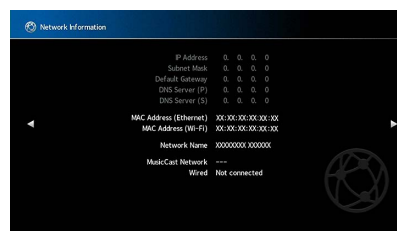

## Network Connection

Vælger netværksforbindelsesmetoden.

### Indstillinger

<u>Wired</u>	Vælg denne indstilling, når du vil tilslutte enheden til et netværk med et kommercielt tilgængeligt netværkskabel (s.51).
Wireless (Wi-Fi)	Vælg denne indstilling, når du vil tilslutte enheden til et netværk via den trådløse router (adgangspunkt). For detaljer om indstillinger, se "Tilslutning af enheden til et trådløst netværk" (s.68).

## IP Address

Konfigurerer netværksparametrene (f.eks. IP-adresse).

### DHCP

Vælg om der skal anvendes en DHCP-server.

### Indstillinger

Off	Bruger ikke DHCP-serveren. Konfigurer netværksparametrene manuelt. For detaljer, se "Manuelle netværksindstillinger".
<u>On</u>	Bruger en DHCP-server til automatisk at hente enhedens netværksparametre (f.eks. IP-adresse).

### IP Address

Indstil netværksparametrene (som f.eks. IP-adresse, undernetmaske og standardgateway) manuelt.

### Manuelle netværksindstillinger

- 1 Sæt "DHCP" til "Off".
- 2 Brug piletaster til at vælge "IP Address" og tryk på ENTER.
- 3 Brug piletaster til at vælge en paramertype og tryk på ENTER.

IP Address	Angiver en IP-adresse.
Subnet Mask	Angiver en undernetmaske.
Default Gateway	Angiver IP-adressen til standardgateway'en.
DNS Server (P)	Angiver IP-adressen til den primære DNS-server.
DNS Server (S)	Angiver IP-adressen til den sekundære DNS-server.

4 Brug piletaster til at flytte redigeringspositionen og vælge en værdi.

5 For at bekræfte indstillingen, tryk ENTER.

6 Gentag trin 2 til 4 for at konfigurere et andet netværksparameter.

7 For at forlade menuen, tryk SETUP.

## Network Standby

Vælger, om enheden kan tændes fra andre netværksenheder (netværk standby).

### Indstillinger

Off	Deaktiverer standbyfunktionen for netværk.
On	Aktiverer standbyfunktionen for netværk. (Enheden bruger mere strøm, end når "Off" er valgt.)
<u>Auto</u>	Aktiverer standbyfunktionen for netværk. (Hvis "Network Connection" er sat til "Wired", er enheden indstillet til strømbesparende tilstand, når netværkskablet er afbrudt.)



Med et avanceret energibesparende design opnår dette produkt et lavt strømforbrug på højst to watt når det er i netværk standbytilstand.

## MAC Address Filter

Indstiller MAC-adressefilteret for at begrænse adgangen til enheden fra andre netværksenheder.

### Filter

Aktiverer/deaktiverer MAC-adressefilteret.

#### Indstillinger

<u>Off</u>	Deaktiverer MAC-adressefilteret.
On	Aktiverer MAC-adressefilteret. I "MAC Address 1-10" skal du angive MAC-adresserne på de netværksenheder, der skal have adgang til enheden.



AirPlay (s.108)- og DMC (s.148)-betjeninger er ikke underlagt MAC-adressefilteret.

### MAC Address 1-10

Angiver MAC-adresserne (op til 10) på de netværksenheder, der skal have adgang til enheden, når "Filter" er indstillet til "On".

#### Procedure

- 1 Brug piletaster for at vælge et MAC-adressenummer og tryk på ENTER.
- 2 Brug piletaster til at flytte redigeringspositionen og vælg en værdi.
- 3 For at bekræfte indstillingen, tryk ENTER.
- 4 For at forlade menuen, tryk SETUP.

## DMC Control

Vælger om en Digital Media Controller (DMC) skal tillades for at styre afspilningen. En Digital Media Controller (DMC) er en enhed, der kan styre andre netværksenheder via netværket. Når denne funktion er aktiveret, kan du styre afspilning af enheden fra DMC'er (f.eks. Windows Media Player 12) på samme netværk.

#### Inputkilde

SERVER

#### Indstillinger

Disable	Giver ikke DMC'er mulighed for at styre afspilningen.
<u>Enable</u>	Giver DMC'er mulighed for at styre afspilningen.

## AirPlay Volume Interlock

Aktiverer/deaktiverer lydstyrken fra iTunes/iPhone via AirPlay. Når noget andet end "Off" er indstillet, kan du justere enhedens lydstyrke fra iTunes/iPhone under afspilning.

### Interlock

#### Indstillinger

Off	Deaktiverer lydstyrkekontrol fra iTunes/iPhone
<u>Limited</u>	Aktiverer lydstyrkekontrol fra iTunes/iPhone inden for det begrænsede område (-80 dB til -20 dB og mute).
Full	Aktiverer lydstyrkekontrol fra iTunes/iPhone i hele spektret (-80 dB til +16,5 dB og mute).

## Network Name

Redigerer netværksnavnet (enhedens navn på netværket), der vises på andre netværksenheder.

### Network Name

#### Opsætningsprocedure

- 1 Tryk på ENTER for at komme til redigeringskærm for navn.
- 2 Brug pilestaster og ENTER til at omdøbe.

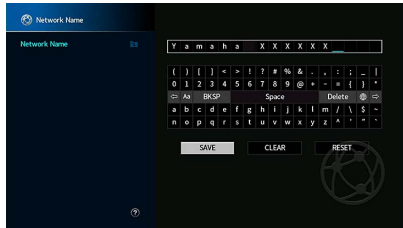

For at annullere indtastningen, vælg "CLEAR".

- 3 Brug pilestaster til at vælge "SAVE" og tryk på ENTER.



For at gendanne standardindstillingen, vælg "RESET".

- 4 For at forlade menuen, tryk SETUP.

## MusicCast Link Power Interlock

Vælger, om strømmen til masterenheden i MusicCast-netværket (enheden) også tænder for strømmen af andre enheder på netværket.

#### Indstillinger

<u>Off</u>	Deaktiverer strømforbindelseslåsen fra enheden til MusicCast-kompatible enheder.
<u>On</u>	Aktiverer strømforbindelseslåsen fra enheden til MusicCast-kompatible enheder.

## Bluetooth

Konfigurerer Bluetooth-indstillingerne.

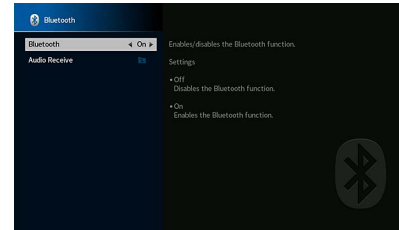

### Bluetooth

Aktiverer/deaktiverer Bluetooth-funktionen (s.96).

#### Indstillinger

<u>Off</u>	Deaktiverer Bluetooth-funktionen.
<u>On</u>	Aktiverer Bluetooth-funktionen.

## Audio Receive

Konfigurerer Bluetooth-indstillingerne, når enheden anvendes som Bluetooth-lydmodtageren.

### Disconnect

Afslutter Bluetooth-forbindelsen mellem en Bluetooth-enhed (f.eks. en smartphone) og enheden.

#### Procedure

1 Vælg "Disconnect" og tryk på ENTER for at afbryde Bluetooth-forbindelsen.



Denne indstilling er ikke tilgængelig, når ingen Bluetooth enheder er tilsluttet.

### Bluetooth Standby

Vælger, om du vil aktivere/deaktivere den funktion, der tænder enheden fra andre netværksenheder. Hvis denne funktion er indstillet til "On", tændes enheden automatisk, når der tilsluttes en forbindelse på Bluetooth-enheden.

#### Indstillinger

Off	Deaktiverer standbyfunktionen for Bluetooth.
On	Aktiverer standbyfunktionen for Bluetooth. (Enheden bruger mere strøm, end når "Off" er valgt.)



Denne indstilling er ikke tilgængelig, når "Network Standby" (s.147) er indstillet til "Off".

## Multi Zone

Konfigurerer multi zone-indstillingerne.

### Information

Viser oplysninger om Zone2, Zone3 og Zone4.

#### Valgmuligheder

On/Off	Viser statussen for hver zone.
Input	Indgangskilden valgt for Zone2, Zone3 og Zone4.
Volume	Lydstyrkeindstillingen for Zone2 og Zone3.
Tone Control	Tonekontrolindstillingen (niveauet for diskant og bas) for Zone2 og Zone3.

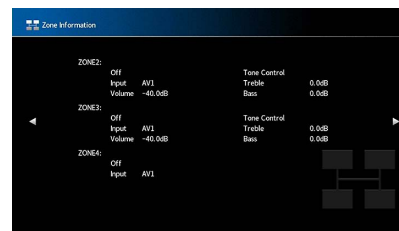

### Indstilling af Zone2, Zone3

Konfigurerer Zone2- eller Zone3-indstillingerne.

### Volume

Aktiverer/deaktiverer lydstyrkejusteringer for Zone2- eller Zone3-udgang.

Hvis du har tilsluttet en ekstern forstærker med volumenkontrol til enheden, skal du deaktivere lydstyrkejusteringen for den tilsvarende zone.

#### Indstillinger

Fixed	Deaktiverer lydstyrkejusteringer for Zone2- eller Zone3-udgang.
Variable	Aktiverer lydstyrkejusteringer for Zone2- eller Zone3-udgang.



Denne indstilling er ikke til rådighed afhængigt af "Power Amp Assign"-indstillingen (s.131).

## Max Volume

Indstiller Zone2 eller Zone3-grænseværdien for lydstyrkerne.

### Indstillingsinterval

-60,0 dB til +15,0 dB (5,0 dB trin), +16,5 dB [20,5 til 95,5 (5,0 trin), 97,0]



Denne indstilling er kun tilgængelig, når "Volume" er sat til "Variable".

## Initial Volume

Indstiller Zone2- eller Zone3-startlydstyrken, for når der tændes for enheden.

### Indstillinger

<u>Off</u>	Indstiller niveauet til enhedens lydstyrke, når den sidst blev indtastet i standbytilstand.
On	Indstiller på Mute eller den specificerede lydstyrke (-80,0 dB til +16,5 dB, 0,5 dB trin) [0,5 til 97,0 (0,5 trin)]. (Specificer en lydstyrke som er lavere end "Max Volume"-indstillingen.)



Denne indstilling er kun tilgængelig, når "Volume" er sat til "Variable".

## Audio Delay

Justerer timingen for udgang af lyden for Zone2 eller Zone3, så lyden synkroniseres med videoen.

### Indstillingsinterval

0 ms til 100 ms (1 ms trin)

## Monaural

Skifter mellem stereo og mono for Zone2- eller Zone3-udgang.

### Indstillinger

<u>Off</u>	Producerer stereolyde i Zone2 eller Zone3.
On	Producerer monolyde i Zone2 eller Zone3.

## Enhancer

Aktiverer/deaktiverer Compressed Music Enhancer (s.82) for Zone2- eller Zone3-udgang.

### Indstillinger

<u>Off</u>	Deaktiverer Compressed Music Enhancer.
On	Aktiverer Compressed Music Enhancer.

## Tone Control

Justerer niveauet for højfrekvensområde (Diskant) og lavfrekvensområde (Bas) for Zone2- eller Zone3-udgang.

### Indstillinger

<u>Auto</u>	Justerer automatisk niveauerne for højfrekvensområdet (Diskant) og lavfrekvensområdet (Bas) i synkronisering med hovedlydstyrken, med korrektion for den hørbare respons i det menneskelige øre.
Manual	Justerer niveauet for højfrekvensområde (Diskant) og lavfrekvensområde (Bas) manuelt (-6,0 til +6,0 dB, 0,5 dB trin).
Bypass	Justerer ikke niveauet for højfrekvensområde (Diskant) og lavfrekvensområde (Bas).

## Extra Bass

Aktiverer/deaktiverer Ekstra Bass til Zone2- eller Zone3-udgang. Når Ekstra Bass er aktiveret, kan du nyde forbedret baslyd, uanset størrelsen af højttalerne.

### Indstillinger

<u>Off</u>	Deaktiverer Ekstra Bass.
On	Aktiverer Ekstra Bass.

## Left / Right Balance

Justerer balancen for fronthøjttalerne for Zone2- eller Zone3-udgang.

### Indstillingsinterval

-20 til 0 til +20 (negativ til venstre og positiv til højre)

## Zone Rename

Ændrer det zonenavn, der vises på frontdisplayet eller tv-skærmen.

### Opsætningsprocedure

- 1 Brug pilekaster til at vælge Zone og tryk på ENTER.
- 2 Brug pilekaster og ENTER til at omdøbe.

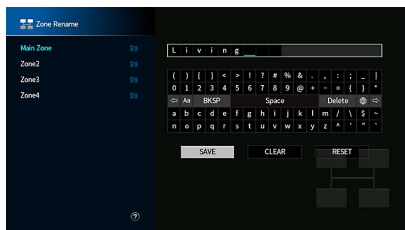

For at annullere indtastningen, vælg "CLEAR".

- 3 Brug pilekaster til at vælge "SAVE" og tryk på ENTER.



For at gendanne standardindstillingen, vælg "RESET".

- 4 For at forlade menuen, tryk SETUP.

## Party Mode Set

Aktiverer/deaktiverer ændring af partytilstand (s.115) for hver enkelt zone.

### Valgmulighed

Target: Zone2, Target: Zone3, Target: Zone4

### Indstillinger

Disable	Deaktiverer ændring af partytilstand.
Enable	Aktiverer ændring af partytilstand. Du kan tænde/slukke for partytilstanden ved at trykke på PARTY på fjernbetjeningen.



Når partytilstanden anvendes, kan indstillingen Disable/Enable ikke ændres.

## System

Konfigurerer systemindstillingerne.

### Information

Viser enhedens systemoplysninger.

### Valgmuligheder

Remote ID	Enhedens indstilling for fjernbetjening ID
TV Format	Enhedens videosignalttype
Speaker Impedance	Højtalerimpedansindstillingen på enheden
Tuner Frequency Step	(Kun modeller i Asien og generelle modeller) Enhedens FM / AM-indstillingsfrekvensindstillinger
System ID	System ID-nummer
Firmware Version	Den version af firmware, der er installeret på enheden

## Language

Vælg et sprog til skærmmenuen.

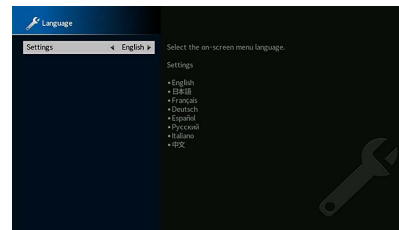

### Indstillinger

Engelsk, japansk, fransk, tysk, spansk, russisk, italiensk, kinesisk



Oplysningerne på frontdisplayet vises kun på engelsk.



## Input Assignment

Tilknytter stikkene COMPONENT VIDEO, COAXIAL og OPTICAL til en anden indgangskilde.

### Input Assignment

#### Procedure

Eksempel: tilknytning af OPTICAL (Ⓜ)-stikket til indgangskilden "AV 2"

#### 1 Brug piletaster til at vælge cellen i skæringspunktet for "AV 2" og "OPTICAL" og tryk på ENTER.

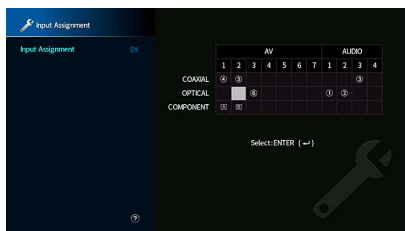

#### 2 Brug piletaster til at vælge "Ⓜ" og tryk på ENTER.

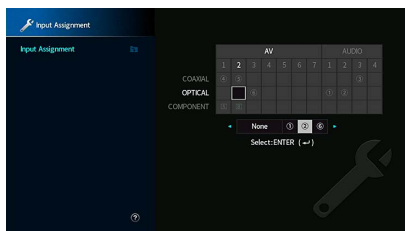

#### 3 For at forlade menuen, tryk SETUP.



Du kan ikke tilknytte både COAXIAL- og OPTICAL-stikkene til den samme indgangskilde.

## Input Skip

Indstil hvilke indgangskilder der springes over, når du bruger INPUT-tasten eller AV CONTROLLER. Du kan hurtigt vælge den ønskede inputkilde ved at bruge denne funktion.



Når du bruger AV CONTROLLER, kan du ikke vælge indgangskilder indstillet til "On" i denne funktion.

#### Inputkilder

AV 1-7, AUX, AUDIO 1-4\*, PHONO, TUNER, (netværkskilder), Bluetooth, USB

\* AUDIO 4: Kun RX-A3080

#### Indstillinger

Off	Springer ikke over den valgte inputkilde.
On	Springer over den valgte inputkilde.

## Input Rename (Auto)

Ænder automatisk indgangskildenavnene vist på frontdisplayet. Du kan vælge et navn, der er oprettet med den automatiske omdøbningssfunktion.

#### Inputkilder

AV 1-7, AUDIO 1-3

#### Procedure

- 1 Brug piletaster til at vælge en indgangskilde, der skal omdøbes.
- 2 Brug piletaster til at vælge "Auto".
- 3 Gentag trin 1 til 2 for at ændre et andet indgangskildenavn.
- 4 Tryk på SETUP.



- Når "Auto" er valgt, gemmes det oprettede navn, selv efter at den eksterne enhed er afbrudt. For at nulstille til standardindstillingen, skift indstillingen til "Manual" og derefter tilbage til "Auto".
- "Auto" kan kun vælges for AUDIO 1-3 hvis der er valgt en digital "Input Assignment"-indstilling.

## Input Rename (Manual)

Tillader manuel ændring af de inputkildenavne, der vises på frontdisplayet.

### Inputkilder

AV 1-7, AUX, AUDIO 1-4\*, PHONO, TUNER, MusicCast Link, SERVER, NET RADIO, Bluetooth, USB

\* AUDIO 4: Kun RX-A3080

### Procedure

- 1 Brug piletasterne til at vælge en inputkilde, der skal omdøbes.
- 2 Tryk på ENTER.  
Markøren flyttes til navneredigeringskærmen.
- 3 Brug piletaster og ENTER-tasten til at redigere navnet og vælg derefter "SAVE" og tryk på ENTER.



- For at annullere indtastningen, vælg "CLEAR".
- Hvis du vælger "RESET", vil standardindgangsnavnet indsættes i redigeringsområdet.

- 4 Gentag trin 1 til 3 for at ændre et andet indgangskildenavn.

- 5 Tryk på SETUP.

## Auto Play

Aktiverer / deaktiverer automatisk afspilningsfunktion i internet streaming-tjenester og følgende indgangskilder.

### Inputkilder

(netværkskilder), SERVER, NET RADIO, Bluetooth, USB

### Indstillinger

<u>Off</u>	Deaktiverer automatisk afspilningsfunktion.
<u>On</u>	Begynder automatisk at afspille det sidste indhold der blev afspillet.
Auto	Begynder automatisk at afspille indhold, som kun kan afspilles ved at sætte enheden i standbytilstand.



For visse indgangskilder eller indhold kan du muligvis ikke aktivere automatisk afspilningsfunktion.



Med visse indgangskilder kan der ikke vælges "Auto".

## DSP Skip

Indstil hvilke lydprogrammer der springes over, når du bruger PROGRAM-tasten. Du kan hurtigt vælge det ønskede lydprogram ved at bruge denne funktion.

### Indstillinger

<u>Off</u>	Springer ikke over det valgte lydprogram.
On	Springer over det valgte lydprogram.

## Remote Key

Konfigurerer Remote Key-indstillinger.

## PROGRAM Key

Indstiller den funktion, der er tildelt til PROGRAM-tasten på fjernbetjeningen. Du kan bruge PROGRAM-tasten til andet end DSP-programvalg.

### Indstillinger

<u>Assign 1</u>	Muliggør valg af DSP-programmer.
Assign 2	Muliggør valg af kun DSP Movie / Music programmer. Op-tasten på PROGRAM-tasterne: Skift mellem filmprogrammerne. Ned-tasten på PROGRAM-tasterne: Skift mellem musikprogrammerne
Assign 3	Aktiverer valg af NETWORK kilder.
Assign 4	Gør det muligt at gå til forrige / næste side på browserskærbilledet.
Assign 5	Muliggør finjustering af subwoofer lydstyrken.
Assign 6	Muliggør justering af lydstyrken af dialoglydene.
Assign 7	Muliggør valg af shuffle/repeat-indstillinger. Op-tasten på PROGRAM-tasterne: Gentag Ned-tasten på PROGRAM-tasterne: Bland
Assign 8	Viser oplysninger om front- / skærmvisning. Op-tasten på PROGRAM-tasterne: oplysninger på frontdisplay Ned-tasten på PROGRAM-tasterne: visning af oplysninger på skærm



Denne indstilling ændrer ikke funktionen af PROGRAM-tasten på frontpanelet.

## Color Key

Indstil enhedens funktioner for fjernbetjeningens RED/GREEN/YELLOW/BLUE-taster.

### Indstillinger

<u>Default</u>	Tildeler funktionerne til enheder, der er tilsluttet enheden med et HDMI-kabel. Denne indstilling er effektiv, når "HDMI Control" er indstillet til "On".
TV Control	Tildeler funktionerne i TV Control til hver tast. RED: EXIT (lukker menuen på tv'et) GREEN: INFO (viser oplysninger om tv'et såsom opløsningen) YELLOW: BROADCAST (ændrer TV broadcast-type) BLUE: INPUT (skifter tv-indgangen) Denne indstilling er effektiv, når "HDMI Control" er indstillet til "On".



- For detaljer om "HDMI Control" i menuen "Setup", se "HDMI Control" (s.145)
- For at bruge HDMI-kontrol skal du udføre HDMI Control-linkopsætningen efter tilslutning af HDMI Control-kompatible enheder (s.184).
- HDMI Control fungerer muligvis ikke ordentligt.

## Display Set

Konfigurerer indstillingerne relateret til frontdisplayet og TV-skærmvisningen.

### Dimmer (Front Display)

Justerer lysstyrken på frontpanelet.

#### Indstillingsinterval

-4 til 0 (højere for at øge lysstyrken)



Frontdisplayet kan blive mørkt, når "ECO Mode" (s.157) er sat til "On".

## Volume

Skifter skalaen på volumedisplayet.

### Indstillinger

<u>dB</u>	Viser lydstyrken med "dB" -enheden.
0-97	Viser lydstyrken med den numeriske værdi (0 til 97).

## Short Message

Vælger, om der skal vises korte beskeder på tv-skærmen, når enheden betjenes (f.eks. indgangsvælg og lydstyrkejustering).

### Indstillinger

<u>On</u>	Korte meddelelser vises på TV-skærmen.
Off	Korte meddelelser vises ikke på TV-skærmen.

## Wallpaper

Vælger det billede, der skal bruges som baggrund på tv'et.

### Indstillinger

<u>Piano</u>	Viser pianobilledet på TV-skærmen, når der ikke er noget videosignal.
Gray	Viser en grå baggrund på tv-skærmen, når der ikke er noget videosignal.

## Trigger Output1, Trigger Output2

Indstiller TRIGGER OUT 1-2-stikkene til at fungere synkroniseret med strømstatus for hver zone- eller indgangsskift.

### Trigger Mode

Angiver betingelsen for at TRIGGER OUT-stikket kan virke.

#### Indstillinger

<u>Power</u>	TRIGGER OUT-stikket fungerer synkroniseret med strømstatus for den zone, der er angivet med "Target Zone".
Source	TRIGGER OUT-stikket fungerer synkroniseret med indgangsskiftet i den zone, der er angivet med "Target Zone". Et elektronisk signal overføres i henhold til indstillingen i "Source".
Manual	Vælg dette for manuelt at skifte udgangsniveau for elektronisk signaloverførsel med "Manual".

#### Source

Angiver udgangsniveauet for det elektroniske signal, der sendes med hver indgang. Skifter, når "Trigger Mode" er indstillet til "Source".

#### Valgmuligheder

AV 1-7, AUX, AUDIO 1-4\*, PHONO, TUNER, (netværkskilder), Bluetooth, USB

\* AUDIO 4: Kun RX-A3080

#### Indstillinger

Low	Stopper den elektroniske signaloverførsel, når du skifter til den indgangskilde, der er angivet i denne indstilling.
<u>High</u>	Sender det elektroniske signal, når du skifter til den indgangskilde, der er angivet i denne indstilling.

#### Manual

Skifter manuelt udgangsniveau for elektronisk signaloverførsel, når "Trigger Mode" er indstillet til "Manual". Denne indstilling kan også bruges til at bekræfte korrekt funktion af den eksterne enhed, som er tilsluttet via TRIGGER OUT-stikket.

#### Valgmuligheder

Low	Stopper det elektriske signaloverførsel.
<u>High</u>	Sender det elektroniske signal.

## Target Zone

Angiver den zone, som TRIGGER OUT-stikkets funktioner er synkroniseret med.

#### Indstillinger

Main	Når "Trigger Mode" er indstillet til "Power", synkroniseres elektronisk signaltransmission med strømstatus for hovedzonen. Når "Trigger Mode" er indstillet til "Source", synkroniseres elektronisk signaltransmission med indgangsskiftet i hovedzonen.
Zone2	Når "Trigger Mode" er indstillet til "Power", synkroniseres elektronisk signaltransmission med strømstatus for Zone2. Når "Trigger Mode" er indstillet til "Source", synkroniseres elektronisk signaltransmission med indgangsskiftet i Zone2.
Zone3	Når "Trigger Mode" er indstillet til "Power", synkroniseres elektronisk signaltransmission med strømstatus for Zone3. Når "Trigger Mode" er indstillet til "Source", synkroniseres elektronisk signaltransmission med indgangsskiftet i Zone3.
Zone4	Når "Trigger Mode" er indstillet til "Power", synkroniseres elektronisk signaltransmission med strømstatus for Zone4. Når "Trigger Mode" er indstillet til "Source", synkroniseres elektronisk signaltransmission med indgangsskiftet i Zone4.
<u>All</u>	Når "Trigger Mode" er indstillet til "Power", synkroniseres elektronisk signaltransmission med strømstatus for hver enkelt zone. Når "Trigger Mode" er indstillet til "Source", synkroniseres elektronisk signaltransmission med indgangsskiftet i hvilken som helst zone.

## ECO

Konfigurerer indstillingerne for strømforsyning.

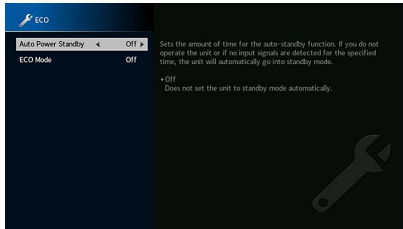

### Auto Power Standby

Indstil tiden for auto-standby-funktionen. Hvis du ikke betjener enheden, eller hvis der ikke detekteres nogen indgangssignaler inden for den specificerede tid, går enheden automatisk ind i standbytilstand.

#### Indstillinger

Off	Indstiller ikke enheden til standby-tilstand automatisk.
5 minutes, 20 minutes	Sætter enheden i standby-tilstand, når du ikke har betjent enheden, og enheden ikke har registreret noget indgangssignal i den angivne tid.
2 hours, 4 hours, 8 hours, 12 hours	Sætter enheden i standby-tilstand, når du ikke har betjent enheden i den angivne tid. Når der for eksempel er valgt "2 hours", skifter enheden til standbytilstand, hvis du ikke betjener den i 2 timer.

#### Standard

Modeller i Storbritannien, Europa og Rusland: 20 minutes

Andre modeller: Off



Lige før enheden går i standbytilstand, vises "AutoPowerStdby" og derefter starter nedtællingen i frontdisplayet.

## ECO Mode

Aktiverer/deaktiverer Øko-tilstanden (strømsparetilstand).

Du kan reducere enhedens strømforbrug ved at indstille "ECO Mode" til "On". Efter indstilling skal du sørge for at trykke på ENTER for at genstarte enheden.

#### Indstillinger

Off	Deaktiverer øko-funktionen.
On	Aktiverer øko-funktionen.



- Når "ECO Mode" indstilles til "On", kan frontdisplayet blive mørkt.
- Hvis du vil afspille lyd ved høj lydstyrke, skal du indstille "ECO Mode" til "Off".

## Memory Guard

Forhindrer utilsigtede ændringer af indstillingerne.

### Memory Guard

#### Indstillinger

Off	Beskytter ikke indstillingerne.
On	Beskytter indstillingerne, indtil der vælges "Off".



Når "Memory Guard" er sat til "On", vises låsikonet (🔒) på menukærmen.

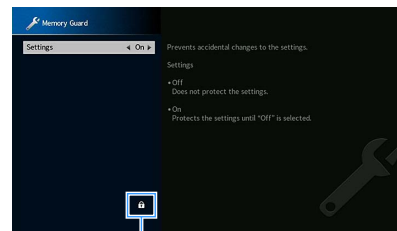

Ikon

## Firmware Update

Viser oplysninger om firmwareopdateringen.

### Firmware Update

Opdaterer firmware via netværket. Du kan også kontrollere firmwareversionen og systemets ID.

#### Valgmuligheder

Firmware Version	Viser firmwareversionen installeret på enheden.
System ID	Viser systemets ID nummer.



- Firmwareopdatering tager cirka 20 minutter eller mere (afhængigt af din netværksforbindelses hastighed).
- Hvis internetforbindelsens hastighed er langsom, eller enheden er tilsluttet til det trådløse netværk, er det muligvis ikke muligt at foretage en netværksopdatering afhængigt af den trådløse forbindelses tilstand. I dette tilfælde skal du vente et øjeblik, før du opdaterer firmwaren igen eller opdaterer firmware via USB-hukommelsesenheden. For detaljer om brug af USB-hukommelsesenheden, se "Opdatering af firmwaren (FIRM. UPDATE)" (s.162).

### USB Update

Udfør en firmwareopdatering vha. en USB-hukommelsesenhed fra "ADVANCED SETUP"-menuen.



For information om opdatering af firmwaren vha. en USB-hukommelsesenhed, se "Opdatering af firmwaren (FIRM. UPDATE)" i "Konfigurering af systemindstillinger (ADVANCED SETUP-menu)".

## Konfigurering af systemindstillinger (ADVANCED SETUP-menu)

Konfigurer enhedens systemindstillinger mens du ser på frontdisplayet.

- 1 Indstil enheden til standby-tilstand.
- 2 Mens du holder STRAIGHT ned på frontpanelet, tryk på MAIN ZONE .

MAIN ZONE  STRAIGHT

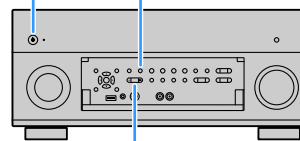

PROGRAM

- 3 Tryk på PROGRAM for at vælge et element.
- 4 Tryk på STRAIGHT for at vælge en indstilling.
- 5 Tryk på MAIN ZONE  for at sætte enheden på standby og tænde den igen.

De nye indstillinger anvendes.

## Elementer i menuen ADVANCED SETUP



Standardindstillinger er understreget.

Emne	Funktion	Side
SPEAKER IMP.	Ændrer indstillingen for højttalerimpedans.	159
REMOTE SENSOR	Tænder/slukker fjernbetjeningssensoren på hovedenheden.	159
REMOTE ID	Vælger enhedens fjernbetjenings-ID.	159
TUNER FRQ STEP	(kun for modeller i Brasilien, Asien og generelle modeller) Ændrer FM/AM-indstillingsfrekvensindstillingen.	160
TV FORMAT	Skifter videosignaltypen.	160
MONITOR CHECK	Fjernelse af begrænsningen på HDMI-videoudgang.	160
4K MODE	Vælger HDMI 4K (60 Hz/50 Hz)-signalformatet.	161
DTS MODE	Skifter indstillingen for DTS-formatmeddelelsen.	161
BACKUP/RESTORE	Laver en sikkerhedskopi af enhedens indstillinger eller gendanner indstillingerne fra sikkerhedskopien.	161
INITIALIZE	Gendanner standardindstillingerne.	162
FIRM. UPDATE	Opdaterer firmwaren.	162
VERSION	Kontrollerer den version af firmware, der for øjeblikket er installeret på enheden.	162

## Ændring af indstillingen for højttalerimpedans (SPEAKER IMP.)



Ændr enhedens højttalerimpedansindstillinger afhængigt af impedansen af de tilsluttede højttalere.

### Indstillinger

<u>6 Ω MIN</u>	Vælg denne indstilling, når du tilslutter 6-ohm højttalere til enheden. Du kan også anvende 4-ohm-højttalere som fronthøjttalere.
<u>8 Ω MIN</u>	Vælg denne indstilling, når du tilslutter 8 ohm eller højere højttalere til enheden.

## Tænding/slukning af fjernbetjeningssensoren (REMOTE SENSOR)



Tænd/sluk for fjernbetjeningssensoren på hovedenheden. Mens fjernbetjeningssensoren er slukket, kan du ikke styre enheden vha. fjernbetjeningen.

### Indstillinger

<u>ON</u>	Tænder for fjernbetjeningssensoren.
OFF	Slukker for fjernbetjeningssensoren.

## Valg af fjernbetjenings-id (REMOTE ID)



Skift enhedens fjernbetjenings-ID, så det svarer til fjernbetjenings ID (standard: ID1). Når du bruger flere Yamaha AV-receivere, kan du give hver af fjernbetjeningerne et unikt fjernbetjenings-ID for den tilsvarende modtager.

### Indstillinger

ID1, ID2

#### ■ Ændring af fjernbetjenings-id'et til fjernbetjeningen

- 1 For at vælge ID1, hold piletast (◀) og SCENE1 nede sammen i 5 sekunder.  
For at vælge ID2, hold piletast (◀) og SCENE2 nede sammen i 5 sekunder.



Hvis fjernbetjenings-ID'et ikke matcher det for enheden, vises "RemID Mismatch" på enhedens frontdisplay, når fjernbetjeningen betjenes.

## Ændring af FM/AM-indstillingsfrekvensindstillingen (TUNER FRQ STEP)

(kun for modeller i Brasilien, Asien og generelle modeller)



Skift FM/AM-indstillingsfrekvensindstillingen for enheden afhængigt af dit land eller din region.

### Indstillinger

FM100/AM10	Vælg denne, når du vil justere FM-frekvensen med intervaller på 100 kHz og AM med intervaller på 10 kHz.
FM50/AM9	Vælg denne, når du vil justere FM-frekvensen med intervaller på 50 kHz og AM med intervaller på 9 kHz.

## Skift af videosignaltypen (TV FORMAT)



Skift videosignaltypen for enheden, så den passer til formatet på dit tv.

### Indstillinger

NTSC, PAL

### Standard

Modeller i USA, Canada, Korea, Taiwan og generelle modeller: NTSC

Andre modeller: PAL

## Fjernelse af begrænsningen på HDMI-videoudgang (MONITOR CHECK)



Enheden registrerer automatisk opløsninger, der understøttes af et tv, der er tilsluttet HDMI OUT-stikket.

Deaktiver funktionen til monitorkontrol, hvis du vil angive en opløsning i "Resolution" (s.143), når enheden ikke kan registrere tv'ets opløsning, eller hvis du vil angive en anden opløsning end den fundne opløsning.

### Indstillinger

YES	Aktiverer skærmens kontrolfunktion. (Udsender kun videosignaler med en opløsning, der understøttes af tv'et.)
SKIP	Deaktiverer skærmens kontrolfunktion. (Udsender videosignaler med en bestemt opløsning uanset forenelighed med TV.)



Nulstil til "YES" hvis enheden bliver ubrugelig, da video fra enheden ikke kan vises på tv'et, efter "MONITOR CHECK" er sat til "SKIP".



## Valg af HDMI 4K signalformatet (4K MODE)



Vælger formatet for signalers input/output på enheden, når HDMI 4K kompatibelt tv og afspilningsenhed er tilsluttet enheden.

### Indstillinger

	Indgange/udgange for 4K-signaler vises i tabellen nedenfor.
<u>MODE 1</u>	Afhængigt af den tilsluttede enhed eller HDMI-kabler, vises video muligvis ikke korrekt. I dette tilfælde skal du vælge "MODE 2".
MODE 2	Indgange/udgange for 4K-signaler vises i tabellen nedenfor.

### Format

		MODE 1			MODE 2		
		8 bit	10 bit	12 bit	8 bit	10 bit	12 bit
4K/60, 50 Hz	RGB 4:4:4	✓	—	—	—	—	—
	YCbCr 4:4:4	✓	—	—	—	—	—
	YCbCr 4:2:2	—	✓	—	—	—	—
	YCbCr 4:2:0	—	✓	—	✓	—	—
4K/30, 25, 24 Hz	RGB 4:4:4	—	✓	—	✓	—	—
	YCbCr 4:4:4	—	✓	—	✓	—	—
	YCbCr 4:2:2	—	✓	—	—	✓	—



Når "MODE 1" er valgt, skal du bruge et Premium High Speed HDMI-kabel eller Premium High Speed Cable med Ethernet.

## Skift af indstillingen for DTS-formatmeddelelse (DTS MODE)



Skifter indstillingen for DTS-formatmeddelelsen.

Denne indstilling informerer videoenheden (som fx en BD/DVD-afspiller) om de DTS-formater, som enheden understøtter.

### Indstillinger

<u>MODE 1</u>	Denne tilstand er i overensstemmelse med DTS: X-standarden. Brug denne indstilling under normale omstændigheder.
MODE 2	Brug denne indstilling, hvis videoenheden (som fx en BD/DVD-afspiller) ikke udsender et DTS-signal korrekt, selvom den afspiller DTS-HD- eller DTS:X-indhold.

## Sikkerhedskopiering/gendannelse af indstillingerne (BACKUP/RESTORE)



Sikkerhedskopierer og gendanner al enhedens indstilling til en USB-hukommelsesenhed. Forbered en USB-hukommelsesenhed med FAT16 eller FAT32-format på forhånd.

### Valgmuligheder

BACKUP	Laver en sikkerhedskopi af enhedens indstillinger på USB-hukommelsesenheden.
RESTORE	Gendanner enhedens indstillinger fra sikkerhedskopien (kun til rådighed når der er blevet lavet en sikkerhedskopi).

### Procedure for sikkerhedskopiering/gendannelse

- 1 Tilslut USB-hukommelsesenheden til USB-stikket på frontpanelet.
- 2 For at starte processen skal du trykke på STRAIGHT for at vælge "BACKUP" eller "RESTORE" og derefter trykke på INFO på frontpanelet.

3 Tryk på INFO igen efter bekræftelsen vises på frontdisplayet.



For at annullere betjeningen, tryk på STRAIGHT.

4 Når "Please Power Off!" vises på frontdisplayet, skal du trykke på  (strøm) for at sætte enheden i standby-tilstand og tænde den igen.

Hvis "Failed" vises på frontdisplayet, skal du kontrollere følgende og starte processen igen.

#### I tilfælde af "BACKUP":

- Du kan ikke overskrive lagret fil. Når du gemmer indstillingerne gentagne gange, skal du flytte filen til en anden mappe.
- Filen gemmes under navnet "MC\_backup\_(modelnavn).dat" i USB-hukommelsesenhedens sti.

#### I tilfælde af "RESTORE":

- Kontroller, at filen gemmes i USB-hukommelsesenhedens sti.



- "RESTORE" er effektiv efter backup af alle indstillingerne.
- Sluk ikke enheden under backup- og genoprettelsesprocessen. Ellers kan indstillingerne muligvis ikke gendannes korrekt.
- Brugeroplysningerne (f.eks. konto, adgangskode) gemmes ikke.

## Gendannelse af standardindstillingerne (INITIALIZE)



Gendanner standardindstillingerne for enheden.

#### Valgmuligheder

VIDEO	Gendanner standardindstillingerne for videokonfigurationer.
ALL	Gendanner standardindstillingerne for enheden.
CANCEL	Der udføres ikke en initialisering.

## Opdatering af firmwaren (FIRM. UPDATE)



Ny firmware, der giver yderligere funktioner eller produktforbedringer vil frigives efter behov. Opdateringer kan downloades fra Yamaha-websiden. Hvis enheden er tilsluttet til internettet, kan du opdatere firmwaren via netværket. Du kan få flere oplysninger i de oplysninger, der leveres sammen med opdateringerne.

#### Procedure for firmwareopdatering

Udfør ikke denne procedure medmindre firmwareopdatering er nødvendig. Sørg også for at læse de oplysninger, der følger med opdateringen, inden du opdaterer firmwaren.

1 Tryk gentagne gange på STRAIGHT for at vælge "USB" eller "NETWORK" og tryk på INFO for at starte firmwareopdatering.

#### Valgmuligheder

USB	Opdater firmwaren ved hjælp af en USB-lagerenhed.
NETWORK	Opdaterer firmware via netværket.



Hvis enheden finder nyere firmware over netværket, vises den tilsvarende meddelelse efter tryk på SETUP. I dette tilfælde kan du også opdatere enhedens firmware ved at følge proceduren i "Opdatering af firmware via netværket" (s.163).

## Kontrol af firmwareversionen (VERSION)



Kontrollerer den version af firmware, der for øjeblikket er installeret på enheden.



- Du kan også kontrollere firmwareversionen i "Information" (s.143) i menuen "System".
- Det kan muligvis tage et stykke tid, før firmwareversionen vises.

## Opdatering af firmware via netværket

Ny firmware, der giver yderligere funktioner eller produktforbedringer vil frigives efter behov. Når enheden er tilsluttet til internettet, kan du downloade og opdatere firmwaren via netværket.

### Bemærk

- Brug ikke apparatet eller frakobl strømkablet eller netværkskablet under firmwareopdatering. Firmwareopdatering tager cirka 20 minutter eller mere (afhængigt af din netværksforbindelses hastighed).
- Hvis enheden er tilsluttet til det trådløse netværk, er det muligvis ikke muligt at foretage en netværksopdatering afhængigt af den trådløse forbindelses tilstand. I dette tilfælde skal du opdatere firmwaren med USB-hukommelsenheden (s.162).
- For detaljer om opdateringer skal du besøge Yamaha-webstedet.



- Indikatoren for firmwareopdatering (s.15) på frontdisplayet lyser, når der er en firmwareopdatering tilgængelig via netværket.
  - Du kan også opdatere firmwaren med en USB-hukommelsenhed fra menuen "ADVANCED SETUP" (s.162).
  - Du kan også starte firmwareopdateringen ved at trykke på INFO på frontpanelet.
- Der er en firmwareopdatering tilgængelig, hvis følgende meddelelse vises, efter tryk på SETUP.

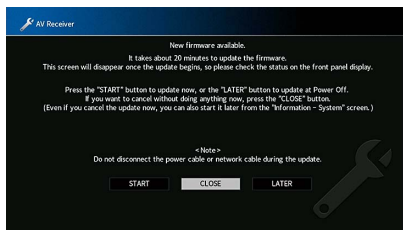

## Opdatering af enhedens firmware

- 1 Læs beskrivelsen på skærmen.
- 2 Brug piletaster til at vælge "START" og tryk på ENTER. Skærbilledet slukker, og firmwareopdateringen begynder.
- 3 Hvis "UPDATE SUCCESS PLEASE POWER OFF!" vises på frontdisplayet, skal du trykke på MAIN ZONE  på frontpanelet.

Opdateringen af firmwaren er udført.



- Hvis du ønsker at annullere uden at gøre noget nu, vælg "CLOSE".
- Firmware opdateringen tager cirka 20 minutter eller mere.
- Du får muligvis ikke meddelelsen eller indikatoren for opdatering af firmwareopdatering på frontdisplayet, afhængigt af tilstanden af netværksforbindelsen. I dette tilfælde skal du opdatere firmwaren med USB-hukommelsenheden (s.162).
- For detaljer om opdateringer skal du besøge Yamaha-webstedet.
- For at udføre opdateringen når enheden slukkes, skal du vælge "LATER" i trin 2 og derefter følge instruktionerne på skærmen. Når en skærm til bekræftelse af firmwareopdateringen vises efter slukning af enheden, skal du trykke på ENTER for at starte firmwareopdateringen. Når firmwareopdateringen er fuldført, går enheden automatisk på standbytilstand.
- For at udføre opdateringen, når du slukker for enheden, henvises til følgende vejledning.
  - Firmwareopdateringen kan startes ved at trykke på INFO på frontpanelet.
  - Enheden slukker automatisk uden at udføre firmwareopdateringen, hvis to minutter passerer efter skærmen for at bekræfte, at firmwareopdateringen vises.
  - For at annullere firmwareopdateringsprocessen skal du trykke på RETURN, og enheden slukker.
  - Enheden slukkes uden at udføre firmwareopdateringen, hvis du slukker for enheden med AV CONTROLLER eller MusicCast CONTROLLER.



# APPENDIKS

## Yderligere funktioner

De følgende funktioner blev tilføjet som produktforbedringer.

### Afspilning af lyd fra enheden på højttalere/hovedtelefoner med Bluetooth®-funktion

Du kan udsende lyd afspillet på enheden tilsluttet til Bluetooth-højttalere eller hovedtelefoner.

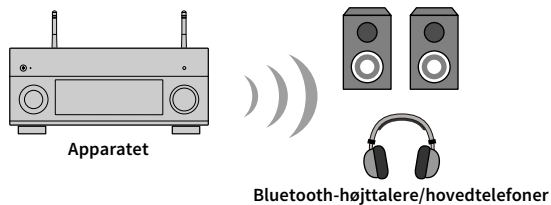

#### Obs!

Lyd transmitteret via Bluetooth kan muligvis blive forsinket. Endvidere anvendes lydfeltseffekter valgt på enheden ikke.

Følg proceduren nedenfor til at oprette en Bluetooth-tilslutning mellem Bluetooth-højttalere/hovedtelefoner og apparatet.

#### 1 Brug tasterne til valg af indgang på fjernbetjeningen til at vælge en indgangskilde.

Vælg en anden indgangskilde end Bluetooth.

Lydtransmissionsfunktionen fungerer ikke, når Bluetooth er valgt som indgangskilden.

#### 2 Tryk på SETUP på fjernbetjeningen for at vise menuen.

#### 3 Brug markørtasterne og ENTER til at vælge “Setup” → “Bluetooth” → “Audio Send”, og indstil derefter “Transmitter” til “On”.

#### 4 Vælg “Device Search” for at søge efter Bluetooth-enheder.

Listen over tilgængelige Bluetooth-enheder vises.

#### 5 Vælg de Bluetooth-højttalere/hovedtelefoner som skal tilsluttes til apparatet.



Hvis den ønskede Bluetooth-enhed ikke vises på listen, skal du indstille Bluetooth-enheden til parringstilstanden og vælge “Device Search”.

Når tilslutningsprocessen er færdig, lyser Bluetooth-indikatoren på frontdisplayet.



- En Bluetooth-enhed med en anden adgangsnøgle end “0000” kan ikke tilsluttes til apparatet.
- Hvis apparatet detekterer en Bluetooth-enhed, som tidligere har været tilsluttet, tilslutter apparatet automatisk til Bluetooth-enheden efter Trin 1. For at oprette en anden Bluetooth-tilslutning skal du først afbryde den aktuelle Bluetooth-tilslutning.
- Afbryd en Bluetooth-tilslutning med en af de følgende betjeninger.
  - Afbryd tilslutningen fra Bluetooth-enheden.
  - Indstil “Transmitter” i “Setup”-menuen til “Off”.
- For detaljer om kompatible Bluetooth-enheder skal du se i vejledningen til denne enhed.

#### Obs!

- Den følgende lyd kan ikke transmitteres.
  - AirPlay og DSD-lyd
  - PCM-lyd som overstiger 192 kHz
  - Super Audio CD (SACD) og DVD-lyd
  - Lyd fra radio og eksterne enheder tilsluttet til denne enhed afspillet med Pure Direct eller Direct aktiveret.
- Ved tilslutning til en Bluetooth-enhed som ikke understøtter teknologi til beskyttelse af ophavsret (SCMS-T), er der muligvis noget indhold, som ikke kan afspilles.
- Afspillet lyd vil også blive udsendt fra højttalere tilsluttet til enheden.
- Lyd fra en Bluetooth-enhed (smartphone osv.) kan ikke afspilles.

### **Bluetooth-transmissionsbetjeninger**

- Funktion til transmission til Bluetooth-enheder (Bluetooth-hovedtelefoner osv.)
- Understøttede profiler
  - A2DP, AVRCP
- Understøttede codecs
  - SBC
- Kan foretage afspil-/stop-betjening fra Bluetooth-enhed (Bluetooth-hovedtelefoner osv.)

## Brug af trådløse surroundhøjtalere (MusicCast Surround-funktion)

Ved brug af enheder som understøtter MusicCast Surround-funktionen, kan du nyde et 5.1.2-kanals- eller 5.1-kanals-hjemmebiografssystem med trådløse surroundhøjtalere og subwoofer.

### ■ Enheder, som understøtter MusicCast Surround

Fra og med oktober 31, 2018



### ■ Eksempel på højtaleropstilling

For et 5.1.2-kanalsystem som anvender to MusicCast 20-højtalere og en MusicCast SUB 100.

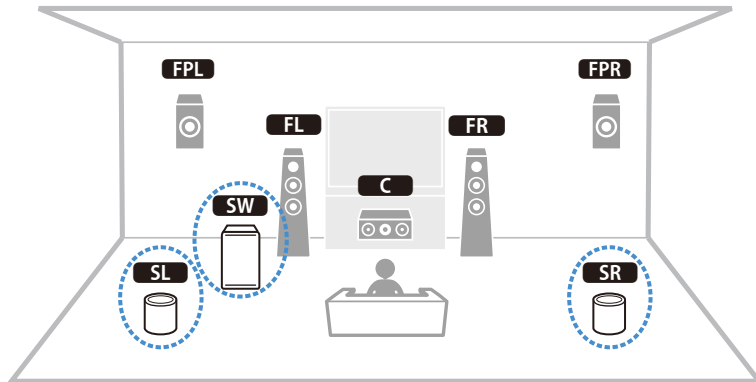

- I et 5.1.2-kanals- eller 5.1-kanalsystem kan surroundhøjtalerne og subwooferen være trådløse. Med andre systemer er det kun subwooferen, som kan være trådløs.
- Med trådløse surroundhøjtalere
  - Lyd vil ikke blive udsendt fra højtalerterminalerne (SURROUND) og forudgangsstikkene (SURROUND) på hovedenheden.
  - Surround-baghøjtalere og rear presence-højtalere kan ikke anvendes.
- Med en trådløs subwoofer
  - En subwoofer kan være trådløs.
  - Lyd vil ikke udsendt fra forudgangsstikkene (SUBWOOFER eller SUBWOOFER 1 og 2) på hovedenheden. Der kan derfor ikke anvendes en anden subwoofer ved at tilslutte den med et lyd kabel.
- Den følgende lyd kan ikke udsendes fra de trådløse surroundhøjtalere og subwooferen.
  - Signaler med en samplingsfrekvens på 352,8 kHz eller 384 kHz
  - DSD-lyd
  - DVD-Audio og Super Audio CD (SACD) fra HDMI-indgang

**1** Denne enhed og enhederne som understøtter MusicCast Surround skal være registreret med den samme lokation på MusicCast CONTROLLER-appen.

**2** Følg appens instruktioner på skærmen for at gennemføre opsætningen af MusicCast Surround-funktionen.

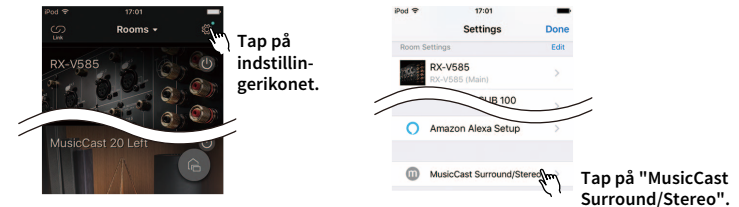

For detaljerede opsætningsinstruktioner skal du se følgende.

<https://download.yamaha.com/files/tcm:39-1212383>

**3** Juster højtalerindstillingerne automatisk (YPAO).



- For detaljer om YPAO skal du se i vejledningen til denne enhed.
- Multimåling og vinkel-/højdemåling kan ikke anvendes.

**4** Kontroller indstillingerne og nyd afspilning af indhold.

### **Det nye højttalersystem giver ikke en ideel lydbalance...**

Hvis du ændret højttalere eller har fået et nyt højttalersystem, skal du anvende "YPAO" til at optimere højttalerindstillingerne igen (s.55). Hvis du ønsker at justere højttalerindstillingerne manuelt, skal du anvende "Speaker" i menuen "Setup" (s.131).

### **Vi ønsker sætte begrænsninger på lydstyrkekontrollen, eftersom vi har små børn...**

Hvis et lille barn utilsigtet betjener kontrollerne på hovedenheden eller fjernbetjeningen, kan lydstyrken pludselig øges. Dette kan også forårsage tilskadecomst eller beskadigelse af enheden eller højttalerne. Vi anbefaler, at du anvender "Max Volume" i menuen "Setup" til at indstille det maksimale lydstyrkeniveau for enheden på forhånd (s.140). Du kan også indstille den maksimale lydstyrke for Zone2 eller Zone3 (s.151).

### **Jeg bliver en gang imellem forskrækket pga. en pludselig lyd, når jeg tænder for enheden...**

Som standard anvendes det lydstyrkeniveau, som enheden havde, da den sidst gik på standbytilstand. Hvis du ønsker at fastsætte lydstyrken, skal du anvende "Initial Volume" i menuen "Setup" til at indstille den lydstyrke, som skal anvendes, når modtageren tændes (s.140). Du kan også indstille startlydstyrken for Zone2 eller Zone3 (s.151).

### **Vi generes af forskelle i lydstyrker ved skift mellem indgangskilder...**

Du kan korrigere for lydstyrkeforskelle mellem indgangskilder ved at anvende "Input Trim" i menuen "Option" (s.122).

### **I har lavet HDMI-tilslutninger, men HDMI-kontrol fungerer slet ikke...**

For at bruge HDMI-kontrol skal du udføre HDMI Control-linkopsætningen (s.184). Efter tilslutning af HDMI-kontrol-kompatible enheder (som fx BD/DVD-afspillere) til enheden skal du aktivere HDMI-kontrol på hver enhed og udføre HDMI Control-linkopsætningen. Denne opsætning er nødvendig, hver gang du tilføjer en ny HDMI Control-kompatibel enhed til dit system. For information om hvordan HDMI-kontrol fungerer mellem dit tv og dine afspilningsenheder skal du se betjeningsvejledningerne for hver enhed.

### **I vil gerne slukke for de skærmeddelelser, som vises under betjeningen...**

Som standard vises der korte beskeder på tv-skærmen, når enheden betjenes (f.eks. indgangsvalg og lydstyrkejustering). Hvis disse korte beskeder er til gene, når du ser film eller sport, skal du konfigurere "Short Message" (s.155) i menuen "Setup" for at slå de korte beskeder fra.

### **Jeg ønsker at forebygge utilsigtede ændringer af indstillingerne...**

Du kan beskytte indstillingerne konfigureret på enheden (som fx højttalerindstillinger) ved at udnytte "Memory Guard" i menuen "Setup" (s.157).

### **Enhedens fjernbetjening styrer samtidigt et andet Yamaha-produkt såvel som enheden...**

Når du anvender flere Yamaha-produkter, kan fjernbetjeningen muligvis virke på et andet Yamaha-produkt, eller en anden fjernbetjening kan virke på enheden. Hvis dette sker, skal du registrere forskellige fjernbetjenings-ID'er for de enheder, som du ønsker at styre med hver fjernbetjening (s.159).

### **Jeg vil gerne nyde videoer/lyd afspillet på videoenheden, selv når enheden er i standbytilstand...**

Hvis du har tilsluttet en videoenhed til enheden med HDMI, kan du udsende videoer/lyd afspillet på videoenheden til tv'et, selv når enheden er i standbytilstand. For at bruge denne funktion skal du indstille "HDMI Standby Through" (s.146) i menuen "Setup" til "On". Du kan også ændre indgangskilden vha. fjernbetjeningen på enheden, når denne funktion er aktiveret.

## Fejlfinding

Se i nedenstående tabel, når enheden ikke fungerer korrekt.

Hvis det problem, som du oplever, ikke er anført nedenfor, eller hvis nedenstående instruktioner ikke hjælper, skal du slukke for enheden, afbryde strømkablet og kontakte den nærmeste autoriserede Yamaha forhandler eller servicecenter.

### Kontroller først følgende:

- 1 At strømkablerne på enheden, tv og afspilningsenheder (f.eks. BD/DVD-afspillere) er tilsluttet til stikkontakterne korrekt.
- 2 At enheden, subwooferen, tv- og afspilningsenhederne (f.eks. BD/DVD-afspillere) er tændt.
- 3 At tilslutningerne på hvert kabel er sikkert indsat i stikkene på hver enhed.

### Strøm, system og fjernbetjening

Problem	Årsag	Løsning
Der bliver ikke tændt for strømmen.	Beskyttelseskredsløbet er blevet aktiveret tre gange i træk. Når enheden er i denne tilstand, blinker standbyindikatoren på enheden, hvis du forsøger at tænde for strømmen.	Funktionen til at tænde for strømmen er deaktiveret som en sikkerhedsforanstaltning. Kontakt den nærmeste Yamaha-forhandler eller -servicecenter, og bed om at få repareret enheden.
Der bliver ikke slukket for strømmen.	Den interne mikrocomputer er frosset på grund af eksternt elektrisk stød (f.eks. lynnedslag eller for stor statisk elektricitet) eller et fald i strømforsyningsspændingen.	Hold ned på frontpanelet i mindst 10 sekunder for at initialisere og genstarte enheden. (Hvis problemet består, skal du afbryde strømkablet fra stikkontakten og tilslutte det igen.)
Strømmen slukker øjeblikkeligt (standbytilstand).	Enheden blev tændt mens et højttalerkabel var kortslettet.	Sno hvert højttalerkabels nøgne tråde ordentligt sammen og gentilslut enheden og højttalerne (s.29).
Enheden går automatisk ind i standby-tilstand.	Dvaletimeren blev aktiveret.	Tænd enheden, og start afspilningen igen.
	Auto-standby-funktionen er aktiveret, fordi enheden ikke blev brugt til den angivne tid.	For at deaktivere auto-standby-funktionen skal du indstille "Auto Power Standby" i menuen "Setup" til "Off" (s.157).
	Højttalerimpedansindstillingen er korrekt.	Indstil højttalerimpedansen til at matche dine højttalere (s.159).
	Beskyttelseskredsløbet er blevet aktiveret pga. en kortslutning.	Sno hvert højttalerkabels nøgne tråde ordentligt sammen og gentilslut enheden og højttalerne (s.29).
Enheden reagerer ikke.	Beskyttelseskredsløbet er blevet aktiveret, da lydstyrken på enheden er for høj.	Skru ned for lyden. Hvis "ECO Mode" i menuen "Setup" er sat til "On", sæt den til "Off" (s.157).
	Den interne mikrocomputer er frosset på grund af eksternt elektrisk stød (f.eks. lynnedslag eller for stor statisk elektricitet) eller et fald i strømforsyningsspændingen.	Hold MAIN ZONE  på frontpanelet nede i mindst 10 sekunder for at initialisere og genstarte enheden. (Hvis problemet består, skal du afbryde strømkablet fra stikkontakten og tilslutte det igen.)



Problem	Årsag	Løsning
<b>Enheden kan ikke styres med fjernbetjeningen.</b>	Enheden er uden for betjeningsområdet.	Brug fjernbetjeningen inden for betjeningsområdet (s.6).
	Batterierne er ved at være flade.	Udskift dem med nye batterier.
	Enhedens fjernbetjeningssensor udsættes for direkte sollys eller stærk belysning.	Juster belysningsvinklen eller flyt maskinen.
	Fjernbetjenings-ID'erne for enheden og fjernbetjeningen er ikke identiske.	Ændr fjernbetjenings-ID'et for enheden eller fjernbetjeningen (s.159).
	Fjernbetjeningssensoren på hovedenheden er slukket.	Indstil "REMOTE SENSOR" i menuen "ADVANCED SETUP" til "ON" (s.159).
<b>RED/GREEN/YELLOW/BLUE tasterne på fjernbetjeningen virker ikke</b>	Enheden, der er tilsluttet enheden via HDMI, understøtter ikke betjeningen af RED/GREEN/YELLOW/BLUE-tasterne.	Brug en enhed, der understøtter driften af RED/GREEN/YELLOW/BLUE-tasterne.
	Indstillingerne for RED/GREEN/YELLOW/BLUE-tasterne på enhedens fjernbetjening er blevet ændret.	Indstil "Color Key" (s.155) i menuen "Setup" til "Default".
	HDMI-kontrolindstillingen er "Off".	Indstil "HDMI Control" (s.145) i menuen "Setup" til "On".

# Lyd

Problem	Årsag	Løsning
<b>Ingen lyd.</b>	Der er valgt en anden indgangskilde.	Vælg en passende input-kilde med inputvalgstasterne.
	Signalerer, at enheden ikke kan gengive lyd.	Visse digitale lydformater kan ikke afspilles på enheden. For at kontrollere lydformat af indgangssignalet, brug "Information" i menuen "Sound" (s.136).
	Kablet der forbinder enheden og afspilningsenheden er defekt.	Hvis der ikke er problemer med forbindelsen, skal du udskifte kablet.
<b>Lydstyrken kan ikke øges.</b>	Den maksimale lydstyrke er indstillet.	Brug "Max Volume" i menuen "Setup" til at indstille den maksimale lydstyrke (s.140).
	En enhed, der er tilsluttet enhedens udgangsstik, er ikke tændt.	Tænd alle enheder, der er tilsluttet enhedens udgangsstik.
<b>Der kan ikke høres lyd fra en bestemt højttaler.</b>	Afspilningskilden indeholder ikke et signal til kanalen.	For at tjekke det, brug "Information" i menuen "Sound" (s.136).
	Det aktuelt valgte lydprogram/dekoder bruger ikke højttaleren.	For at tjekke det, brug "Test Tone" i menuen "Setup" (s.135).
	Lyden fra højttalerne deaktiveres.	Udfør "YPAO" (s.55) eller brug "Configuration" i menuen "Setup" for at ændre højttalerindstillingerne (s.132).
	Højttalerens lydstyrke er indstillet for lavt.	Udfør "YPAO" (s.55) eller brug "Level" i menuen "Setup" for at justere lydstyrken på højttalerne (s.134).
	Højttalerkablet, der forbinder enheden og højttaleren, er defekt.	Hvis der ikke er problemer med forbindelsen, skal du udskifte højttalerkablet.
	Højttaleren fungerer ikke.	For at kontrollere det skal du udskifte med en anden højttaler. Hvis problemet vedvarer, kan enheden være defekt.
<b>Der kommer ingen lyd fra subwooferen.</b>	Afspilningskilden indeholder ikke LFE- eller lavfrekvenssignaler.	For at kontrollere om subwooferen fungerer ordentligt, brug "Test Tone" i menuen "Setup" (s.135).
	Subwooferens output er deaktiveret.	Udfør "YPAO" (s.55) eller sæt "Subwoofer 1" eller "Subwoofer 2" i menuen "Setup" til "Use" (s.134).
	Subwooferens lydstyrke er for lav.	Juster lydstyrken på subwooferen.
	Subwooferen er blevet slukket af auto-standby funktionen.	Deaktiver den automatiske standbyfunktion for subwooferen, eller justér dens følsomhedsniveau.
<b>Ingen lyd fra afspilningsenheden (der er tilsluttet enheden med HDMI).</b>	Tv'et understøtter ikke HDCP (High-bandwidth Digital Content Protection).	Se brugsanvisningen til tv'et og kontroller tv'ets specifikationer.
	Antallet af enheder, der er tilsluttet HDMI OUT-stikket, overstiger grænsen.	Du skal frakoble nogle af HDMI-enhederne.
<b>Ingen lyd fra afspilningsenheden (når HDMI Control bruges).</b>	Tv'et er indstillet til at sende lyd fra tv-højttalerne.	Skift indstillingen for lydudgang på dit tv, så afspilningsenhedens lyd udsendes fra højttalerne, der er tilsluttet enheden.
	TV lyd er valgt som indgangskilde.	Vælg en passende input-kilde med inputvalgstasterne.

Problem	Årsag	Løsning
<b>Ingen lyd fra tv'et (når der bruges HDMI Control).</b>	Tv'et er indstillet til at sende lyd fra tv-højtalerne.	Skift indstillingen for lydudgang på dit tv, så TV-lyden udsendes fra højtalerne, der er tilsluttet enheden.
	Et tv, der ikke understøtter ARC, er kun tilsluttet enheden med et HDMI-kabel.	Brug et digitalt optisk kabel til at lave en lydforbindelse (s.42).
	(Hvis tv'et er tilsluttet til enheden med et lyd-kabel) Tv-lydindgangsindstillingen modsvarer ikke den faktiske tilslutning.	Brug "TV Audio Input" i menuen "Setup" for at vælge det korrekte lydindgangsstik (s.145).
	(Hvis du forsøger at anvende ARC) ARC er deaktiveret på enheden eller tv'et.	Indstil "ARC" i menuen "Setup" til "On" (s.145). Aktiver også ARC på tv'et.
<b>Der kommer ingen lyd fra Zone tilknyttet med "HDMI ZONE OUT Assign".</b>	Lydudgangen fra HDMI OUT 3 (ZONE OUT)-stikket er deaktiveret.	Indstil "HDMI Audio Output - HDMI ZONE OUT" i menuen "Setup" til "On" (s.145).
<b>Kun de forreste højtalere virker med flerkanal lyd.</b>	Afspilningsenheden er indstillet til kun at udgive 2-kanals lyd (f.eks. PCM).	For at tjekke det, brug "Information" i menuen "Sound" (s.136). Om nødvendigt skal du ændre indstillingen for digital lydudgang på afspilningsenheden.
<b>Støj/brummen høres.</b>	Enheden er for tæt på et andet digitalt eller radiofrekvensudstyr.	Flyt enheden længere væk fra udstyret.
	Kablet der forbinder enheden og afspilningsenheden er defekt.	Hvis der ikke er problemer med forbindelsen, skal du udskifte kablet.
<b>Lyden er forvrænget.</b>	Enhedens lydstyrke er for høj.	Skru ned for lyden. Hvis "ECO Mode" i menuen "Setup" er sat til "On", sæt den til "Off" (s.157).
	En enhed, der er tilsluttet enhedens udgangsstik, er ikke tændt.	Tænd alle enheder, der er tilsluttet enhedens udgangsstik.
<b>Lyden afbrydes.</b>	HDMI-lydudgang afbrydes muligvis under visse zonebetjeninge pga. skift af internt kredsløb.	For detaljer, se "Tilslutning af en HDMI-kompatibel enhed til afspilning af videoer/lyd" (s.112).

## Video

Problem	Årsag	Løsning
<b>Ingen video.</b>	Der er valgt en anden inputkilde på enheden.	Vælg en passende input-kilde med inputvalgstasterne.
	Der er valgt en anden inputkilde på tv'et.	Skift TV-indgangen for at vise videoen fra enheden.
	Videosignalet, der udføres fra enheden, understøttes ikke af tv'et.	Indstil "MONITOR CHECK" i menuen "ADVANCED SETUP" til "YES" (s.160).
	Kablet, der forbinder enheden og tv'et (eller afspilningsenheden) er defekt.	Hvis der ikke er problemer med forbindelsen, skal du udskifte kablet.
<b>Ingen video fra afspilningsenheden (der er tilsluttet enheden med HDMI).</b>	Indgangsvideosignalet (opløsning) understøttes ikke af enheden.	For at kontrollere informationen om det aktuelle videosignal (opløsning), brug "Video/HDMI" i menuen "Setup" (s.143). For information om de videosignaler, der understøttes af enheden, se "HDMI signalkompatibilitet" (s.186).
	Tv'et understøtter ikke HDCP (High-bandwidth Digital Content Protection).	Se brugsanvisningen til tv'et og kontroller tv'ets specifikationer. Hvis du ønsker at afspille indhold, som kræver HDCP 2.2/2.3-kompatible enheder, skal både tv'et og afspilningsenheden understøtte HDCP 2.2/2.3.
	Antallet af enheder, der er tilsluttet HDMI OUT-stikket, overstiger grænsen.	Du skal frakoble nogle af HDMI-enhederne.
<b>Enhedens menu vises ikke på tv'et.</b>	Der er valgt en anden inputkilde på tv'et.	Skift tv-indgangen for at vise videoen fra enheden (HDMI OUT-stik).
<b>Videoen afbrydes.</b>	(Hvis du anvender 2 tv'er i hovedzonen) Der slukkes et andet tv, når der vælges "HDMI OUT 1+2".	Vælg "HDMI OUT 1" eller "HDMI OUT 2" for kun at sende signalerne til det tv, du bruger (s.74).
	HDMI-lydudgang afbrydes muligvis under visse zonebetjeninge pga. skift af internt kredsløb.	For detaljer, se "Tilslutning af en HDMI-kompatibel enhed til afspilning af videoer/lyd" (s.112).

## FM/AM-radio (AM-radiofunktion er ikke tilgængelig for modellerne i Australien, Storbritannien, Europa, Mellemøsten og Rusland)

Problem	Årsag	Løsning
FM-radiosignalet er svagt eller støjfyldt.	Der er interferens på radiosignalet.	Justér FM-antennens højde eller retning, eller placér den et andet sted.
	Området er for langt væk fra FM-sender.	Indstil "FM Mode" i menuen "Option" til "Monaural" for at vælge mono-FM-radiomodtagelse (s.124). Brug en udendørs FM-antenne. Vi anbefaler, at du bruger en følsom antenne med flere elementer.
AM-radiosignalet er svagt eller støjfyldt.	Støjen kan skyldes fluorescerende lamper, motorer, termostater eller andet elektrisk udstyr.	Det er svært at eliminere støj fuldstændigt. Det kan reduceres ved brug af en udendørs AM-antenne.
Radiostationer kan ikke vælges automatisk.	Området er for langt væk fra FM-sender.	Vælg radiostationen manuelt (s.84).
		Brug en udendørs antenne. Vi anbefaler, at du bruger en følsom antenne med flere elementer.
	AM-radiosignalet er svagt.	Justér AM-antennens retning.
		Vælg radiostationen manuelt (s.84). Brug en udendørs AM-antenne. Tilslut den til ANTENNA (AM)-stikket sammen med den medfølgende AM-antenne.

## DAB-radio (kun modeller i Australien, Storbritannien, Europa, Mellemøsten og Rusland)

Problem	Årsag	Løsning
Ingen DAB-radiomodtagelse.	En initial scanning er ikke udført.	Udfør en initial scanning for at modtage DAB-radio (s.87).
Ingen DAB-radiomodtagelse, selv efter at have udført en første scanning.	Modtagelsesstyrken på DAB-radio er dårlig.	Tjek modtagelsesstyrken i "Tune AID" i menuen "Option" (s.90) og juster antennens højde og retning, eller placer den et andet sted.
	Der er ingen DAB-dækning i dit område.	Spørg din forhandler eller WorldDAB online på " <a href="http://www.worlddab.org">http://www.worlddab.org</a> " for en oversigt over DAB-dækningen i dit område.
DAB-radiosignalet er svagt eller støjfyldt.	Der er interferens på radiosignalet.	Tjek modtagelsesstyrken i "Tune AID" i menuen "Option" (s.90) og juster antennens højde og retning, eller placer den et andet sted.
	Området er for langt væk fra en DAB-sender.	Brug en udendørs antenne. Vi anbefaler, at du bruger en følsom antenne med flere elementer.
DAB-oplysninger er ikke tilgængelige eller er unøjagtige.	Den valgte DAB-radiostation kan være midlertidigt ude af brug eller muligvis ikke give oplysninger.	Kontakt DAB-stationen.
Ingen DAB-radiolyd.	Den valgte DAB-radiostation kan være midlertidigt ude af brug.	Prøv stationen senere eller vælg en anden station.

# Bluetooth

Problem	Årsag	Løsning
<b>En Bluetooth-forbindelse kan ikke oprettes.</b>	Bluetooth-funktionen på enheden er deaktiveret.	Aktivér Bluetooth-funktionen (s.149).
	Andet Bluetooth udstyr er allerede tilsluttet til enheden.	Afbryd den aktuelle Bluetooth-forbindelse og etabler derefter en ny forbindelse (s.96).
	Enheden og Bluetooth-udstyret er for langt fra hinanden.	Flyt Bluetooth udstyret tættere på enheden.
	Der er en enhed (såsom mikrobølgeovn og trådløst LAN), der udsender signaler i 2,4 GHz-frekvensbåndet i nærheden.	Flyt enheden væk fra dette udstyr.
	Bluetooth-udstyret understøtter ikke A2DP.	Benyt Bluetooth-udstyr, der understøtte A2DP.
	Forbindelsesoplysningerne, der er registreret på Bluetooth-enheden, fungerer ikke af en eller anden grund.	Slet forbindelsesoplysningerne på Bluetooth-enheden, og etabler derefter en forbindelse mellem Bluetooth-enheden og enheden igen (s.96).
<b>Ingen lyd, eller lyden afbrydes under afspilning.</b>	Bluetooth-enhedens lydstyrke er indstillet for lavt.	Skru op for lydstyrken af Bluetooth-enheden.
	Bluetooth-enheden er ikke indstillet til at sende lydsignaler til enheden.	Skift lydudgangen fra Bluetooth-enheden til enheden.
	Bluetooth-forbindelsen er afsluttet.	Opret en Bluetooth-forbindelse mellem Bluetooth-enheden og enheden igen (s.96).
	Enheden og Bluetooth-udstyret er for langt fra hinanden.	Flyt Bluetooth udstyret tættere på enheden.
	Der er en enhed (såsom mikrobølgeovn og trådløst LAN), der udsender signaler i 2,4 GHz-frekvensbåndet i nærheden.	Flyt enheden væk fra dette udstyr.

## USB og netværk

Problem	Årsag	Løsning
<b>Enheden kan ikke registrere USB-enheden.</b>	USB-enheden er ikke tilsluttet til USB-stikket korrekt.	Sluk for enheden, tilslut din USB-enhed igen, og tænd for enheden igen.
	Filsystemet på USB-enheden er ikke FAT16 eller FAT32.	Brug en USB enhed med FAT16 eller FAT32 format.
<b>Mapper og filer i USB-enheden kan ikke ses.</b>	Data på USB-enheden er beskyttet med kryptering.	Brug en USB enhed uden en krypteringsfunktion.
<b>Filerne på USB-enheden kan ikke afspilles kontinuerligt.</b>	Der er filer i den valgte mappe, som ikke understøttes af enheden.	Hvis enheden registrerer en række ikke-understøttede filer (såsom billeder og skjulte filer) under afspilning, stoppes afspilningen automatisk. Opbevar ikke filer som ikke understøttes i afspilningsmappen.
<b>Netværksfunktionen virker ikke.</b>	Netværksparametrene (IP-adresse) er ikke skaffet på korrekt vis.	Aktiver DHCP-serverfunktionen på din router og sæt "DHCP" i menuen "Setup" til "On" på enheden (s.147). Hvis du vil konfigurere netværksparametrene manuelt, skal du kontrollere, at du bruger en IP-adresse, der ikke bruges af andre netværksenheder i dit netværk (s.147).
<b>Enheden kan ikke få forbindelse til internettet via en trådløs router (tilkoblingspunkt).</b>	Der er slukket for den trådløse router (tilkoblingspunkt).	Tænd for den trådløse router.
	Enheden og den trådløse router (adgangspunkt) er for langt fra hinanden.	Placer enheden og den trådløse router (adgangspunkt) tættere på hinanden.
	Der er en hindring mellem enheden og den trådløse router (adgangspunkt).	Flyt enheden og den trådløse router (adgangspunkt) på et sted, hvor der ikke er nogen hindringer mellem dem.
<b>Trådløst netværk er ikke fundet.</b>	Mikrobølgeovne eller andet trådløst udstyr i nabolaget kan muligvis forstyrre den trådløse kommunikation.	Sluk for disse enheder.
	Adgang til netværket er begrænset af firewall-indstillingerne på den trådløse router (tilkoblingspunkt).	Kontroller indstillingerne for den trådløse router (adgangspunkt).
<b>Enheden kan ikke registrere pc'en.</b>	Indstillingen for mediedeling er ikke korrekt.	Konfigurer deleindstillingen og vælg enheden som et udstyr, som der deles musikindhold med (s.101).
	Noget sikkerhedssoftware, der er installeret på din pc, blokerer for adgangen af enheden til pc.	Kontrollér indstillingerne for sikkerhedssoftware installeret på din pc.
	Enheden og pc'en er ikke på det samme netværk.	Kontroller netværksforbindelserne og dine routerindstillinger, og tilslut derefter enheden og pc'en til det samme netværk.
<b>Filerne på pc'en kan ikke ses eller afspilles.</b>	Filerne understøttes ikke af enheden eller mediaserveren.	Brug det filformat, der understøttes af både enheden og mediaserveren. For information om de filformater, der understøttes af enheden, se "Afspilning af musik gemt på mediaservere (pc'er/NAS)" (s.101).
<b>Filerne på pc'en kan ikke afspilles kontinuerligt.</b>	Der er filer i den valgte mappe, som ikke understøttes af enheden.	Hvis enheden registrerer en række ikke-understøttede filer (såsom billeder og skjulte filer) under afspilning, stoppes afspilningen automatisk. Opbevar ikke filer som ikke understøttes i afspilningsmappen.

Problem	Årsag	Løsning
<b>Der kan ikke afspilles internetradio.</b>	Den valgte internetradiostation er ikke tilgængelig på nuværende tidspunkt.	Der kan være et netværksproblem på radiostationen, eller tjenesten kan være stoppet. Prøv stationen senere eller vælg en anden station.
	Den valgte internetradiostation sender aktuelt ingen lyd.	Nogle internetradiostationer sender ingen lyd på visse tider af dagen. Prøv stationen senere eller vælg en anden station.
	Adgang til netværket er begrænset af firewall-indstillingerne på dit netværksudstyr (som f.eks. routeren).	Kontroller firewall-indstillingerne på dit netværksudstyr. Internetradioen kan kun afspilles, når den passerer gennem den port, som er designet af hver enkelt radiostation. Portnummeret varierer afhængigt af radiostationen.
<b>iPod'en genkender ikke enheden, når du bruger AirPlay.</b>	Enheden er forbundet til en multiple SSID-router.	Adgang til enheden kan være begrænset af netværksadskillelsesfunktionen på routeren. Tilslut en iPod til SSID'en, som kan få adgang til enheden.
<b>Applikationen til smartphone/tablet "AV CONTROLLER" registrerer ikke enheden.</b>	Enheden og smartphonen/tabletten er ikke på det samme netværk.	Kontroller netværksforbindelserne og dine routerindstillinger, og tilslut derefter enheden og smartphonen/tabletten til det samme netværk.
<b>Ingen lyd fra det MusicCast-kompatible udstyr.</b>	Det MusicCast-kompatible udstyr er slukket.	Tænd for det MusicCast-kompatible udstyr.
	Det MusicCast-kompatible udstyr er ikke tilsluttet til MusicCast-netværket.	Tilslut udstyret med "MusicCast CONTROLLER".
<b>MusicCast-tilslutningen kan ikke udføres på "MusicCast CONTROLLER".</b>	Det mobile udstyr som "MusicCast CONTROLLER" er installeret på, er ikke tilsluttet til den trådløse router i dit hjem.	Tilslut mobilenheden til den trådløse router og start MusicCast CONTROLLER. Deaktiver datatransmission via mobiltelefon.
	Det MusicCast-kompatible udstyr er slukket.	Tænd for det MusicCast-kompatible udstyr.
<b>"MusicCast CONTROLLER" detekterer ikke et MusicCast-kompatibelt udstyr.</b>	Det mobile udstyr som "MusicCast CONTROLLER" er installeret på, er ikke tilsluttet til den trådløse router i dit hjem.	Tilslut mobilenheden til den trådløse router og indstil det MusicCast-kompatible udstyr med "MusicCast CONTROLLER".
	Det MusicCast-kompatible udstyr er slukket.	Tænd for det MusicCast-kompatible udstyr.
		Aktiver netværksstandbyfunktionen på det MusicCast-kompatible udstyr.
<b>Firmwareopdatering via netværket mislykkedes.</b>	Det er muligvis ikke muligt, afhængigt af netværksbetingelsen.	Opdater firmwaren via netværket igen eller brug en USB-hukommelsesenhed (s.162).



## Der er fejlindikationer på frontdisplayet

Meddelelse	Årsag	Løsning
<b>Access denied</b>	Adgang til pc'en afvist.	Konfigurer deleindstillingerne og vælg enheden som et udstyr, som der deles musikindhold med (s.101).
<b>Access error</b>	Enheden kan ikke få adgang til USB-enheden.	Sluk for enheden og tilslut din USB-enhed igen. Hvis problemet fortsætter, skal du prøve med en anden USB-enhed.
	Der er et problem med signalstien fra netværket til enheden.	Sørg for at din router og modem er tændt. Kontroller tilslutningen mellem enheden og din router (eller hub) (s.51).
<b>Check SP Wires</b>	Højttalerkablerne kortsletter.	Drej de kabler, der er ledige på kablerne, og tilslut dem til enheden og højttalerne korrekt.
<b>Internal Error</b>	Der er opstået en intern fejl.	Kontakt nærmeste autoriserede Yamaha-forhandler eller servicecenter.
<b>No content</b>	Der er ingen afspilningsfiler i den valgte mappe.	Vælg en mappe, der indeholder filer, der understøttes af enheden.
<b>No device</b>	Enheden kan ikke registrere USB-enheden.	Sluk for enheden og tilslut din USB-enhed igen. Hvis problemet fortsætter, skal du prøve med en anden USB-enhed.
<b>Please wait</b>	Enheden forbereder sig til at oprette forbindelse til netværket.	Vent, indtil meddelelsen forsvinder. Hvis meddelelsen bliver i over 3 minutter, skal du slukke for enheden og tænde den igen.
<b>RemID Mismatch</b>	Fjernbetjenings-ID'erne for enheden og fjernbetjeningen er ikke identiske.	Ændr fjernbetjenings-ID'et for enheden eller fjernbetjeningen (s.159).
<b>Remote Off</b>	Enheden kan ikke betjenes via fjernbetjeningen, da fjernbetjeningssensoren på hovedenheden er slukket.	Brug kontrollerne på frontpanelet. For at bruge fjernbetjeningen skal du indstille "REMOTE SENSOR" i menuen "ADVANCED SETUP" til "ON" (s.159).
<b>Unable to play</b>	Enheden kan ikke afspille sangene gemt på USB-enheden af en eller anden grund.	Kontrollér sangdataene: Hvis det ikke kan afspilles på en anden enhed, kan sangdataene være defekt.
	Enheden kan ikke afspille sangene gemt på pc'en af en eller anden grund.	Kontroller, om formatet på de filer, som du forsøger at afspille, understøttes af enheden. For information om de formater, der understøttes af enheden, se "Afspilning af musik gemt på mediaservere (pc'er/NAS)" (s.101). Hvis enheden understøtter filformatet, men stadig ikke kan afspille nogen filer, kan netværket overbelastes med stor trafik.
<b>Update failed.</b>	Firmwareopdateringen mislykkedes.	Opdater firmwaren igen.
<b>USB Overloaded</b>	En overstrøm strømmer gennem USB-enheden.	Sluk for enheden og tilslut din USB-enhed igen. Hvis problemet fortsætter, skal du prøve med en anden USB-enhed.
<b>Version error</b>	Firmwareopdateringen mislykkedes.	Opdater firmwaren igen.

Dette afsnit forklarer de tekniske udtryk, der anvendes i denne vejledning.

## Lydinformation (lydafkodningsformat)

### Dolby Atmos

Dolby Atmos blev først introduceret i biografen og bringer en revolutionerende følelse af dimensioner og fordybelse til hjemmebiografens oplevelse. Dolby Atmos er et fleksibelt og skalerbart objektbaseret format, der gengiver lyd som uafhængige lyde (eller objekter), som kan placeres præcist og bevæge sig dynamisk i hele det 3-dimensionelle lytterum under afspilning. En vigtig ingrediens i Dolby Atmos er indførelsen af et højdeplan af lyd over lytteren.

### Dolby Atmos-stream

Dolby Atmos-indhold vil blive leveret til din Dolby Atmos-aktiverede AV-modtager via Dolby Digital Plus eller Dolby TrueHD på Blu-ray Disc, downloadbare filer og streamede medier. En Dolby Atmos-stream indeholder specielle metadata, der beskriver placeringen af lyde i rummet. Denne lyddata afkodes af en Dolby Atmos AV-modtager og skales for optimal afspilning via hjemmebiografens højttalersystemer af enhver størrelse og konfiguration.

### Dolby Digital

Dolby Digital er et komprimeret digitalt lydformat udviklet af Dolby Laboratories, Inc., der understøtter 5.1-kanals lyd. Denne teknologi bruges til lyd på de fleste DVD-diske.

### Dolby Digital Plus

Dolby Digital Plus er et komprimeret digitalt lydformat udviklet af Dolby Laboratories, Inc., der understøtter 7.1-kanals lyd. Dolby Digital Plus forbliver fuldt kompatibelt med de eksisterende flerkanals-lydsystemer, der understøtter Dolby Digital. Denne teknologi bruges til lyd på BD (Blu-ray discs).

### Dolby Enabled højttaler

Produkter, der benytter Dolby-højttalerteknologi er et praktisk alternativ til højttalere indbygget i loftet, idet loftet over dig bruges som reflekterende overflade til gengivelse af lyd i højdeplanet over lytteren. Dolby Enabled-højttaler har en unik opadvendt driver og speciel signalbehandling, der kan indbygges i en almindelig højttaler eller et fritstående højttalermodul, hvilket minimerer det generelle højttalersystemets fodaftryk, samtidig med at det giver en fordybende lytteoplevelse under Dolby Atmos og Dolby surround-afspilning.

### Dolby Surround

Dolby surround er den næste generation af surround teknologi, der intelligent mixer stereo; 5.1 og 7.1 indhold til afspilning gennem dit surround højttalersystem. Dolby surround er kompatibel med traditionelle højttalerlayouter samt Dolby Atmos-afspilningssystemer, der anvender højttalere i loftet eller produkter med Dolby-højttalerteknologi.

### Dolby TrueHD

Dolby TrueHD er et avanceret, tabsfrit lydformat udviklet af Dolby Laboratories, Inc. for at tilbyde en high-definition hjemmebiografoplevelse med studiemesterens kvalitet. Dolby TrueHD kan bære op til otte kanaler med 96 kHz/24-bit lyd (op til seks kanaler med 192 kHz/24-bit lyd) samtidigt. Denne teknologi bruges til lyd på BD (Blu-ray discs).

### DSD (Direct Stream Digital)

DSD (Direct Stream Digital) -teknologien lagrer lydsignaler på digitale lagermedier, såsom SACD (Super Audio CDs). Signalerne gemmes ved en højfrekvent samplinghastighed (såsom 2,8224 MHz og 5,6448 MHz). Det højeste frekvensrespons er lig med eller højere end 100 kHz, med et dynamisk område på 120 dB. Denne teknologi giver bedre lyd kvalitet end den, der bruges til cd'er.

### DTS 96/24

DTS 96/24 er et komprimeret digitalt lydformat, der understøtter 5,1-kanal og 96 kHz/24-bit audio. Dette format forbliver fuldt kompatibelt med de eksisterende flerkanals-lydsystemer, der understøtter DTS Digital Surround. Denne teknologi bruges til musik-dvd etc.

### DTS Dialog Control

DTS Dialog giver dig mulighed for at styrke dialogen. Dette kan være anvendeligt i støjende miljøer, og kan bidrage til at gøre dialogen mere forståelig. Personer med nedsat hørelse kan også drage fordel. Bemærk, at indholdsskaberen kan deaktivere brugen af denne funktion i blandingen, så DTS Dialog Control muligvis ikke altid er tilgængelig. Bemærk, at opdateringer til din AVR kan tilføje mere funktionalitet til DTS Dialog Control eller øge rækkevidden af funktionen.

### DTS Digital Surround

DTS Digital Surround er et komprimeret digitalt lydformat udviklet af DTS, Inc., der understøtter 5.1-kanals lyd. Denne teknologi bruges til lyd på de fleste DVD-diske.

### DTS-ES

DTS-ES giver total 6.1-kanals lyd fra 5.1-kanals kilder, der optages med DTS-ES. Denne dekode tilføjer en surround back lyd til den originale 5.1-kanals lyd. I DTS-ES Matrix 6.1-format optages en surround back-lyd i surroundkanalerne, og i DTS-ES Discrete 6.1-format optages en diskret surround back-kanal.

### DTS Express

DTS Express er et komprimeret digitalt lydformat, der understøtter 5.1-kanals lyd og muliggør en højere kompressionshastighed end DTS Digital Surround-formatet udviklet af DTS, Inc. Denne teknologi er udviklet til lydstreaming-tjenester på internettet og sekundær lyd på BD (Blu-ray Disc).

### DTS-HD High Resolution Audio

DTS-HD High Resolution Audio er et komprimeret digitalt lydformat udviklet af DTS, Inc., der understøtter 7.1-kanals og 96 kHz/24-bit lyd. DTS-HD High Resolution Audio forbliver fuldt kompatibelt med de eksisterende flerkanals-lydsystemer, der understøtter DTS Digital Surround. Denne teknologi bruges til lyd på BD (Blu-ray discs).

### DTS-HD Master Audio

DTS-HD Master Audio er et avanceret, tabsfrit lydformat, der er udviklet til at tilbyde en high definition hjemmebiografoplevelse med studiekvalitet af DTS, Inc. DTS-HD Master Audio kan bære op til otte kanaler med 96 kHz/24-bit lyd (op til seks kanaler med 192 kHz/24-bit lyd) samtidigt. Denne teknologi bruges til lyd på BD (Blu-ray discs).

### DTS Neo:6

DTS Neo:6 muliggør 6-kanals afspilning fra 2-kanals kilder. Der er to tilstande til rådighed: "Music-tilstand" til musik kilder og "Cinema-tilstand" til filmkilder. Denne teknologi giver diskrete fuld båndbredde matrix-kanaler med surroundlyd.

## **DTS:X**

DTS:X er den næste generation af objektbaseret, multidimensionel lydteknologi fra DTS. DTS:X er ikke længere bundet af kanaler og gengiver den flydende bevægelse af lyd for at skabe et utrolig rigt, realistisk og fordybende lydbillede - foran, bagved, ved siden af og over publikum - mere præcist end nogensinde før. DTS:X giver mulighed for automatisk at tilpasse lyden til højttaler layoutet, som bedst passer til rummet, fra et tv's indbyggede højttalere til et hjemmebiograf-surroundsystem til et dusin eller flere højttalere i en kommerciel biograf. Fordyb dig på [www.dts.com/dtsx](http://www.dts.com/dtsx)

## **FLAC**

FLAC er et filformat til tabsfri lyd datakomprimering. FLAC er dårligere end lossy komprimerede lydformater i kompressionshastighed, men giver højere lydkvalitet.

## **MP3**

Et af det komprimerede digitale lydformater, der bruges af MPEG. Med psykoakustiske teknologier opnår denne komprimeringsmetode en høj kompressionshastighed. Det er rapporteret, at det er i stand til at komprimere datakvantiteten til ca. 1/10 ved at opretholde et bestemt niveau af lydkvalitet.

## **MPEG-4 AAC**

En MPEG-4-lydstandard. Det bruges til mobiltelefoner, bærbare lydspillere og audio streaming-tjenester på internettet, fordi det giver en høj komprimeringshastighed af data, samtidig med at der opnås bedre lydkvalitet end MP3.

## **Neural:X**

Neural:X er den nyeste downmixing/upmixing og rumlige forflytningsteknologi fra DTS. Det er indbygget i DTS:X for at give opmix af Neural:X-kodet og ikke-kodet (PCM)-data. I DTS:X for AVR og soundbars, kan Neural:X producere op til 11.x kanaler.

## **PCM (Pulse Code Modulation)**

PCM er et signalformat, hvorunder et analogt lydsignal digitaliseres, optages og transmitteres. Denne teknologi er grundlaget for alle andre lydformater. Denne teknologi bruges som et tabsløst lydformat kaldet Linear PCM til lyd på en række medier, herunder cd'er og BD (Blu-ray-diske).

## **Prøvetagningsfrekvens og kvantiseringsbit**

Prøvetagningsfrekvens og kvantiseringsbit indikerer mængden af information, når et analogt audiosignal digitaliseres. Disse værdier er angivet som i følgende eksempel: "48 kHz/24-bit".

- **Samplingsfrekvens**

Samplingsfrekvens (antallet af gange signalet samples pr. sekund) kaldes samplingsfrekvensen. Når prøveudtagningsfrekvensen er højere, er frekvensområdet, der kan afspilles, bredere.

- **Kvantiseringsbit**

Antallet af kvantiseringsbits indikerer graden af nøjagtighed, når lydniveauet konverteres til en numerisk værdi. Når antallet af kvantiserede bits er højere, er udtrykket af lydniveauet mere præcist.

## **WAV**

Windows' standardformat til lydfiler, som definerer metoden til optagelse af digitale data, der indsamles ved at konvertere lydsignaler. Som standard bruges PCM-metoden (ingen komprimering), men du kan også bruge andre komprimeringsmetoder.

## **WMA (Windows Media Audio)**

En af de komprimerede lydformater, der er udviklet af Microsoft Corporation. Med psykoakustiske teknologier opnår denne komprimeringsmetode en høj kompressionshastighed. Det er rapporteret, at det er i stand til at komprimere datakvantiteten til ca. 1/20 ved at opretholde et bestemt niveau af lydkvalitet.

## Lydinformation (Andet)

---

### Tilslutning af to forstærkere (Bi-amp)

Ved tilslutning af to forstærkere bruges der to forstærkere til en højttaler. Når du bruger biforstærkningsforbindelsen, kører enheden både tweeter og woofer i en højttaler med de diskrete forstærkere. Som følge heraf giver diskant og woofer klart lydsignal uden forstyrrelser.

### LFE (Low Frequency Effects) 0.1-kanal

Denne kanal gengiver lavfrekvente bassignaler og har et frekvensområde fra 20 Hz til 120 Hz. Denne kanal tilføjes til kanalerne for alle bånd med Dolby Digital eller DTS for at forbedre lavfrekvente lydeffekter. Denne kanal er mærket 0,1, fordi den er begrænset til kun lavfrekvent lyd.

### Læbesynkronisering

Videoudgangen halter af og til bag lydudgangen på grund af kompleksiteten af signalbehandling forårsaget af en stigning i videosignalkapacitet. Læbesynkronisering er en teknik til automatisk at korrigere timingforsinkelsen mellem lyd og video output.

## HDMI- og videooplysninger

---

### Komponentvideosignal

Med komponentvideosignalsystemet adskilles videosignalet til Y-signalet for luminans og Pb- og Pr-signalerne for krominans. Farven kan gengives mere akkurat med dette system, fordi hvert af disse signaler er uafhængige.

### Composite-videosignal

Med det sammensatte videosignalsystem kombineres farve-, lysstyrke- og synkroniseringsdatasignaler og transmitteres med et enkelt kabel.

### Deep Color

Deep Color er en teknologi, som HDMI-specifikationen understøtter. Deep Color øger antallet af tilgængelige farver inden for de grænser, der er defineret af RGB- eller YCbCr-farverummet. Konventionelle farvesystemer behandler farven med 8 bits. Deep Color behandler farven med 10, 12 eller 16 bits. Denne teknologi gør det muligt for HDTV og andre skærme at gå fra millioner af farver til billioner af farver og eliminere farvebånd på skærmen så der er glidende tonalovergange og subtile graderinger mellem farver.

### HDCP

HDCP (Digital indholdsbeskyttelse med høj båndbredde) er en digital kopibeskyttelsesformular, der forhindrer kopiering af digitalt indhold når det bevæger sig mellem forbindelser (f.eks. HDMI).

### HDMI

HDMI (High-Definition Multimedia Interface) er den verdensomspændende standardgrænseflade til digital lyd/videosignaltransmission. Denne grænseflade overfører både digitale lyd- og digitale videosignaler med et enkelt kabel uden tab. HDMI overholder HDCP (High-bandwidth Digital Content Protection) og giver en sikker lyd/videogrænseflade. For yderligere oplysninger om HDMI, besøg HDMI-hjemmesiden på "<http://www.hdmi.org/>".

### x.v.Color

"x.v.Color" er en teknologi, som HDMI-specifikationen understøtter. Det er et mere omfattende farverum end sRGB og tillader udtryk af farver, der ikke var hidtil muligt. Mens det forbliver kompatibel med sRGB-standardens farveskala, udvider "x.v.Color"-farverummet og kan dermed producere mere levende naturlige billeder.

## Netværksinformation

---

### SSID

SSID (Service Set Identifier) er et navn, der identificerer et særligt trådløst LAN-adgangspunkt.

### Wi-Fi

Wi-Fi (Wireless Fidelity) er en teknologi, som gør det muligt for et elektronisk udstyr at udveksle data eller tilslutte trådløst til internettet vha. radiobølger. Wi-Fi har den fordel, at det unødvendiggør kompleksiteten ved tilslutninger med netværkskabler vha. trådløs forbindelse. Det er kun produkter, som gennemfører interoperabilitetsprøverne fra Wi-Fi Alliance, der kan anvende "Wi-Fi Certified"-varemærket.

### WPS

WPS (Wi-Fi Protected Setup) er en standard, der er oprettet af Wi-Fi Alliance, som muliggør nem opsætning af et trådløst hjemmenetværk.

## Yamaha-teknologier

---

### CINEMA DSP (Digital Sound Field Processor)

Da surround sound systemer oprindeligt var designet til brug i biografteatre, opleves deres effekt bedst i et teater, der har mange højttalere designet til akustiske effekter. Da hjemmeforholdene (såsom rumstørrelse, vægmateriale og antal højttalere) kan variere så bredt, er det uundgåeligt, at der er forskelle i lyden, som du hører. Baseret på et væld af faktisk målte data giver CINEMA DSP, Yamahas originale DSP-teknologi den audiovisuelle oplevelse af en biograf i dit eget hjem.

### CINEMA DSP HD<sup>3</sup>

De faktiske målte lydområdet indeholder oplysninger om lydgrafernes højde. CINEMA DSP HD<sup>3</sup>-funktionen opnår gengivelsen af den nøjagtige højde af lydbillederne, så den skaber de nøjagtige og intensive stereoskopiske lydfelter i et lytterum.

### Compressed Music Enhancer

Compressed Music Enhancer-funktionen kompenserer for manglende harmoniseringer i komprimerede musikformater (som f.eks. MP3). Som et resultat heraf giver denne teknologi en forbedret ydelse af hele lydsystemet.

### SILENT CINEMA

Yamaha har udviklet en naturlig, realistisk DSP-algoritme med lydeffekter til hovedtelefoner. Der er defineret parametre for hovedtelefoner for hvert lydprogram for at opnå nøjagtige gengivelser af alle lydprogrammer ved brug af hovedtelefoner.

### SURROUND:AI

AI'en, som er indbygget i DSP'en, analyserer scener ved at fokusere på lydelementer som fx "dialog", "baggrundsmusik", "omgivende lyde" og "lydeffekter", såvel som den øjeblikkeligt skaber den optimale surrourdeffekt i realtid. En udtrykkekraft udover de konventionelle enkelt lydfelt-effekter maksimerer den realistiske følelse.

### Virtual CINEMA DSP

Virtual CINEMA DSP gør det muligt for systemet at genskabe lydfeltet fra surroundhøjttalerne med venstre og højre højttaler. Selvom surroundhøjttalerne ikke er tilsluttet, skaber enheden det realistiske lydfelt i et lytterum.

### Virtual CINEMA FRONT

Virtual CINEMA FRONT gør det muligt for systemet at genskabe lydfeltet fra surroundhøjttalerne med frontsurroundhøjttalere. Selvom surroundhøjttalerne er placeret frontalt, skaber enheden et realistisk lydfelt i et lytterum.

### Virtual Presence Speaker (VPS)

Virtual Presence Speaker gør det muligt for systemet at reproducere højden af 3D-lydfeltet virtuelt uden presence-højttalere. Selvom presence højttalere ikke er tilsluttet, skaber enheden det realistiske lydfelt i et lytterum.

### Virtual Surround Back Speaker (VSBS)

Virtual Surround Back Speaker gør det muligt for systemet at gengive lydfeltet fra surround back-højttalerne. Selvom surround back højttalerne ikke er tilsluttet, giver enheden en dybde til det bageste lydfelt på CINEMA DSP.

## Understøttede udstyr og filformater

Dette afsnit forklarer det udstyr og de filformater, som understøttes af enheden.

### Understøttet udstyr

For information om specifikationerne for hver enkelt udstyr skal du se betjeningsvejledningen til det.

#### Bluetooth-udstyr

- Enheden understøtter Bluetooth-enheder, som understøtter A2DP eller AVRCP.
- En Bluetooth-enhed detekteres muligvis ikke af enheden eller en vis funktion er muligvis ikke kompatibel afhængigt af modellen.

#### USB-udstyr

- Denne enhed er kompatibel med USB-hukommelsesenheder, der er i FAT16 eller FAT32-format.  
Tilslut ikke andre typer USB-enheder.
- USB-udstyr med kryptering kan ikke anvendes.
- Visse funktioner er muligvis ikke kompatible afhængigt af modellen eller producenten af USB-lagringsudstyret.

#### AirPlay

Denne AV-modtager er kompatibel med AirPlay 2. iOS 11.4 eller senere er nødvendig.

## Filformater

For information om specifikationer for hver fil skal du se betjeningsvejledningen til dit optageudstyr eller i filens hjælp.

### USB/PC (NAS)

Fil	Samplingsfrekvens (kHz)	Kvantiseringsbithastighed (bit)	Bithastighed	Antal kanaler	Mellemrumsfri afspilning
WAV *	32/44.1/48/88.2/96/176.4/192/352.8/384	16/24/32	—	2	✓
MP3	32/44.1/48	—	8 til 320	2	—
WMA	32/44.1/48	—	8 til 320	2	—
MPEG-4 AAC	32/44.1/48	—	8 til 320	2	—
FLAC	32/44.1/48/88.2/96/176.4/192/352.8/384	16/24	—	2	✓
ALAC	32/44.1/48/88.2/96	16/24	—	2	✓
AIFF	32/44.1/48/88.2/96/176.4/192/352.8/384	16/24/32	—	2	✓
DSD	2,8 MHz/5,6 MHz/11,2 MHz	1	—	2	—

\* Kun lineært PCM-format. 32 bit float-filer kan ikke afspilles.



- For at afspille FLAC-filer gemt på en pc eller NAS skal du installere serversoftware, der understøtter deling af FLAC-filer på din pc, eller bruge en NAS der understøtter FLAC-filer.
- DRM (Digital Rights Management) kan ikke afspilles.
- Når samplingsfrekvensen er 352,8 kHz, nedsamples afspilningen til 176,4 kHz; når samplingsfrekvensen er 384 kHz, nedsamples afspilningen til 192 kHz.
- Når Pure Direct er aktiveret, nedsamples afspilning på 352,8 og 384 kHz ikke. Når Pure Direct endvidere er aktiveret, kan andre indgangskilder end netværkskilderne og USB ikke leveres.

## Videosignalstrøm

Videosignaler, der indføres fra en videoenhed til enheden, udsendes til et tv som vist nedenfor.

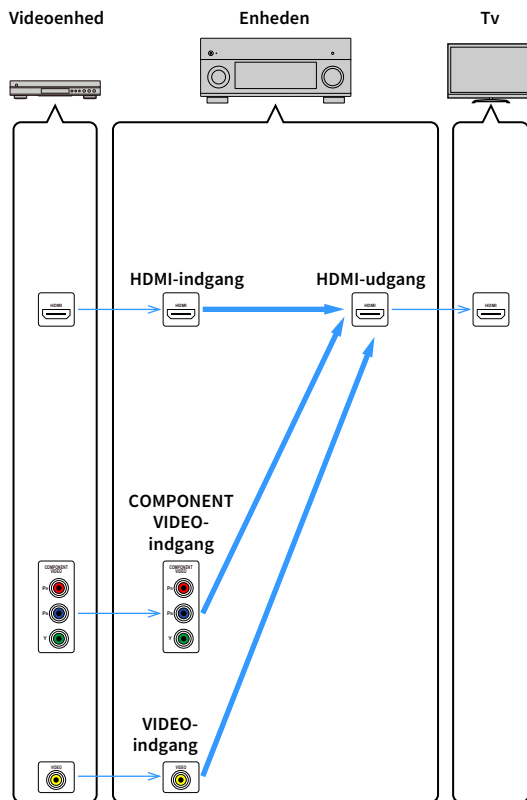

## Video konverteringstabel



- Du kan vælge opløsningen og billedformatet, der anvendes til videobehandling af HDMI-udgang i "Video Mode" (s.143) i menuen "Setup".
- Enheden konverterer ikke 480-line og 576-linjers videosignaler ombytteligt.

		HDMI-udgang					
		Opløsning	480i/576i	480p/576p	720p	1080i	1080p
HDMI-indgang	480i/576i	→	→ (*)	→ (*)	→ (*)	→ (*)	→ (*)
	480p/576p		→	→ (*)	→ (*)	→ (*)	→ (*)
	720p			→	→ (*)	→ (*)	→ (*)
	1080i			→ (*)	→	→ (*)	→ (*)
	1080p/50, 60 Hz			→ (*)	→ (*)	→	→
	1080p/24 Hz					→	→
4K						→	
COMPONENT VIDEO-indgang	480i/576i	→	→ (*)	→ (*)	→ (*)	→ (*)	→ (*)
	480p/576p		→	→ (*)	→ (*)	→ (*)	→ (*)
	720p			→	→ (*)	→ (*)	→ (*)
	1080i			→ (*)	→	→ (*)	→ (*)
VIDEO-indgang	480i/576i	→	→ (*)	→ (*)	→ (*)	→ (*)	→ (*)

→ : Tilgængelig

\* Hvis "HDMI ZONE OUT Assign" er indstillet til "Zone2", er konvertering til 4K kun mulig fra 1080p. Alle andre opløsninger er pass-through.

## Multi-zoneudgang

Lydsignaler, som kan udsendes til Zone2, Zone3 og Zone4, varierer afhængigt af, hvordan du tilslutter enheden i hver enkelt zone til enhedens udgangsstik.

Ind \ ud	Brug af enhedens interne forstærker (s.39)		Brug af en ekstern forstærker (s.111)			
	EXTRA SP 1-2-stik		ZONE OUT-stik		HDMI OUT 3 (ZONE OUT)-stik	
	Zone2	Zone3	Zone2	Zone3	Zone2 (*1)	Zone4 (*2)
Digital lyd (HDMI)	→ (*3)		→ (*3)		→ (*4)	→ (*5, 8)
Digital lyd (COAXIAL/OPTICAL)	→ (*6)	→ (*6)	→ (*6)	→ (*6)	→ (*6)	
Analog lyd (AUDIO)	→	→	→	→	→	
USB (*7)	→	→	→	→	→	
Netværkskilder (*7)	→	→	→	→	→	
TUNER	→	→	→	→	→	

→: Tilgængelig

\*1 Til rådighed når "HDMI ZONE OUT Assign" (s.145) i menuen "Setup" er sat til "Zone2" (HDMI Audio Output - HDMI ZONE OUT: On)

\*2 Til rådighed når "HDMI ZONE OUT Assign" (s.145) i menuen "Setup" er sat til "Zone4"

\*3 Til rådighed når der inputtes 2-kanals PCM-signaler (stereoudgang [blandet ned til 2 kanaler], når indgangskilden valgt i hovedzonen er valgt)  
Til rådighed når "HDMI ZONE OUT Assign" (s.145) menuen "Setup" er sat til "Zone2"

\*4 Til rådighed når der inputtes 2-kanals PCM-signaler (stereoudgang [blandet ned til 2 kanaler], når indgangskilden valgt i hovedzonen er valgt)

\*5 HDMI-lyd pass-through (stereoudgang [blandet ned til 2 kanaler], når indgangskilden valgt i hovedzonen er valgt)

\*6 Til rådighed når der indføres 2-kanals PCM-signaler

\*7 For at afspille DSD-lyd i Zone2 skal du vælge "Hovedzonesynkronisering" som Zone2-indgangen eller bruge partytilstanden (s.115).

\*8 Hvis Main Zone og Zone4 deler den samme indgang, er det lydformat, som kan modtages i Main Zone, begrænset af den enhed, som er tilsluttet til Zone4.

## Information om HDMI

Dette afsnit forklarer funktionerne relateret til HDMI og dets signalkompatibilitet.

### HDMI Control

HDMI-kontrol gør det muligt for dig at betjene eksterne enheder via HDMI. Hvis du tilslutter et tv, der understøtter HDMI Control til enheden med et HDMI-kabel, kan du styre enheden (f.eks. strøm og lydstyrke) med fjernbetjeningen. Du kan også styre eksterne enheder (f.eks. HDMI Control-kompatible BD/DVD-afspillere), der er tilsluttet enheden med et HDMI-kabel.

#### Mulige handlinger via tv'ets fjernbetjening

- Standby
- Lydstyrkekontrol inklusive lydløs
- Skifter til lyd fra tv'et, når tv-indgangen skifter til sin indbyggede tuner
- Skifter til input video/audio fra den valgte afspilningsenhed
- Skift mellem lydudgangsenheder (enheden eller tv-højttaleren)

#### (Eksempel)

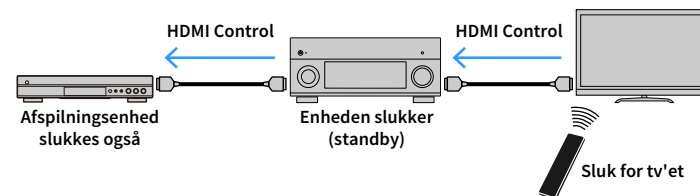

#### Mulige handlinger via enhedens fjernbetjening

- Start afspilning på afspilningsenheden og tænd tv'et med et scenevalg
- Skifter tv-indgangen for at vise menuen "Setup" (når der trykkes på SETUP)
- Styling af den eksterne enhed, hvorfra video vises på tv'et (afspilnings- og menuoperationer)
- Styling af tv'et, når du vælger tv-lydindgang, der er indstillet til "TV Audio Input" i menuen "Setup"
- Styling af tv'et med (RED/GREEN/YELLOW/BLUE)-tasterne på fjernbetjeningen, når "TV Control" er indstillet til farvetaster



## (Eksempel)

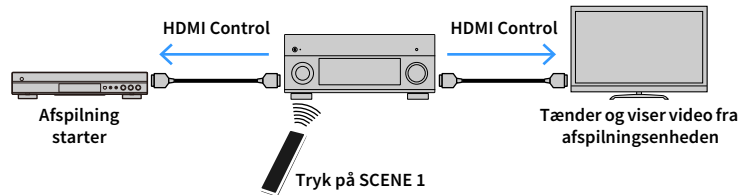

HDMI Control fungerer muligvis ikke ordentligt. Se følgende angående relaterede funktioner og indstillinger.

- Se "Valg af inputkilde og favoritindstillinger med et tryk (SCENE)" (s.75) angående lænkning med den valgte scene.
- Se "TV Audio Input" (s.145) angående indstilling af stikket til TV-lydindgang.
- Se "Color Key" (s.155) angående indstilling af funktionerne for farvetasterne.

Hvis du vil bruge HDMI-kontrol, skal du konfigurere følgende HDMI-kontrollink efter at have tilsluttet tv'et og afspilningsenheder.

For detaljer om indstillinger og betjening af tv'et, se brugsanvisningen til tv'et.



Denne opsætning er nødvendig, hver gang du tilføjer en ny HDMI Control-kompatibel enhed til dit system.

**1** Tænd for enheden, tv og afspilningsenheder.

**2** Konfigurer indstillingerne for enheden.

**1** Skift tv-indgangen for at vise video fra enheden.

**2** Tryk på SETUP.

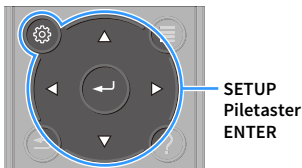

**3** Brug piletaster til at vælge "Video/HDMI".

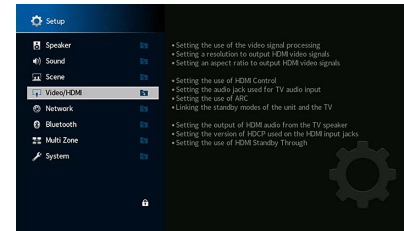

**4** Brug piletaster til at vælge "HDMI Control" og tryk på ENTER.

**5** Brug piletaster til at vælge "On".

**6** Tryk på SETUP.

**3** Aktiver HDMI-kontrol på tv'et og afspilningsenheder (som fx HDMI-kontrol-kompatible BD/DVD-afspillere).

**4** Sluk for fjernsynets hovedstrøm, og sluk derefter for apparatet og afspilningsenhederne.

**5** Tænd for enheden og afspilningsenhederne, og tænd derefter for tv'et.

**6** Kontrol følgende.

På enheden: Indgangen, som afspilningsenheden er tilsluttet til, er valgt. Vælg indgangskilden manuelt, hvis det ikke er tilfældet.

På tv'et: Videoen fra afspilningsenheden vises.

**7** Skift TV-indgangen for at vise videoen fra enheden.

## 8 Kontroller, at apparatet er synkroniseret korrekt med tv'et ved at slukke for tv'et eller justere tv-lydstyrken med fjernbetjeningen til fjernsynet.



- Hvis HDMI-kontrol ikke fungerer ordentligt, skal du prøve at tage tv-ledningen du i trin 3 og tilslutte tv'et igen i trin 4. Det kan muligvis løse problemet. HDMI-kontrollen fungerer desuden muligvis ikke, hvis antallet af tilsluttede enheder overstiger grænsen. I så fald skal du deaktivere HDMI-kontrol på enheder, der ikke er i brug.
- Hvis enheden ikke er synkroniseret med tv'ets strømforsyning, skal du kontrollere prioriteten for lydoutputindstillingen på tv'et.
- Vi anbefaler, at du bruger et tv og afspilningsenheder fra samme producent, så HDMI-kontrol fungerer mere effektivt.
- Vi garanterer ikke for betjeningen af alle HDMI-kontrol-kompatible enheder.

## Audio Return Channel (ARC)

ARC giver dig mulighed for at indsende tv-lyd til enheden med HDMI-kablet, der overfører videosignalet til tv'et.

Kontrollér følgende efter HDMI-kontrolindstillingerne.

### 1 Vælg et tv-program med fjernbetjeningen til fjernsynet.

### 2 Kontroller, at indgangskilden til enheden automatisk skiftes til "AUDIO 1", og tv-lyden afspilles på enheden.

Hvis du ikke kan høre tv-lyd, skal du kontrollere følgende:

- "ARC" (s.145) i menuen "Setup" er sat til "On".
- HDMI-kablet er tilsluttet til det ARC-kompatible HDMI-stik (HDMI-stikket mærket "ARC") på tv'et.

Visse HDMI-stik på tv'et er ikke kompatibelt med ARC. For nærmere oplysninger henvises til brugsanvisningen til tv'et.



- Hvis lyden afbrydes, mens du bruger ARC, skal du indstille "ARC" (s.145) i menuen "Setup" til "Off" og bruge et lyd kabel (digitalt optisk eller stereostikkabel) til at indsende tv-lyd til enheden (s.44).
- Når du bruger ARC, skal du tilslutte et tv med et HDMI-kabel, der understøtter ARC.



"AUDIO 1" er indstillet som tv-lydindgang på fabrikken. Hvis du har tilsluttet en ekstern enhed til AUDIO 1-stikkene, skal du bruge "TV Audio Input" (s.145) i menuen "Setup" for at ændre indstillingen til tv-lydindgang. For at bruge SCENE-funktionen (s.75) skal du også ændre indtastningsindstillingen for SCENE 7. (Indstillingerne må kun ændres, når SCENE 7 anvendes som standarden (tv-visning).)

## HDMI signalkompatibilitet

- Når der afspilles kopibeskyttet CPPM-dvd-lyd, udsendes der muligvis ikke video-/lydsignaler afhængigt af dvd-afspillertypen.
- Enheden er ikke kompatibel med HDCP-inkompatible HDMI- eller DVI-enheder. For detaljer henvises til brugsanvisningen for hver enhed.
- For at afkode lydbitstrømssignaler på enheden skal du indstille indgangskildeenheden på passende vis, således at enheden udsender bitstream-lydsignalerne direkte (afkoder ikke bitstream-signalerne på afspilningsanordningen). For detaljer henvises til brugsanvisningen til afspilningsenheden.



Produceret under licens fra Dolby Laboratories. Dolby, Dolby Atmos, Dolby Surround, Dolby Vision og dobbelt-D-symbolet er varemærker tilhørende Dolby Laboratories.



For DTS-patenter, se <http://patents.dts.com>. Fremstillet under licens fra DTS, Inc. DTS, Symbol, DTS i kombination med symbolet DTS:X og DTS:X-logoet er registrerede varemærker eller varemærker tilhørende DTS, Inc. i USA og/eller andre lande. © DTS, Inc. Alle rettigheder forbeholdes.



Denne AV-modtager er kompatibel med AirPlay 2. iOS 11.4 eller senere er nødvendig.

Brug af arbejder med Apple-mærke betyder, at et tilbehør er blevet designet til at fungere specielt med teknologien på mærket og er blevet certificeret af udvikleren til at leve op til Apples ydelsesstandarder.

Apple, AirPlay, Apple TV, Apple Watch, iPad, iPad Air, iPad Pro, iPhone, Lightning og iTunes er varemærker tilhørende Apple Inc., registreret i USA og andre lande.

### App Store<sup>SM</sup>

App Store er et tjenestemærke tilhørende Apple Inc.



Bluetooth®-ordmærket og logoerne er registrerede varemærker ejet af Bluetooth SIG, Inc. og enhver brug af sådanne mærker af Yamaha Corporation er under licens.



Digital Audio Broadcasting



Digital Audio Broadcasting

(Modeller i Australien, Storbritannien, Europa, Mellemøsten og Rusland)

Enheden understøtter DAB/DAB + tuning.



Betegnelserne HDMI, HDMI-logoet og High-Definition Multimedia Interface er varemærker eller registrerede varemærker tilhørende HDMI Licensing LLC i USA og andre lande.

### x.v.Color™

"x.v.Color" er et varemærke tilhørende Sony Corporation.

### Windows™

Windows er et registreret varemærke tilhørende Microsoft Corporation i USA og andre lande.

Internet Explorer, Windows Media Audio og Windows Media Player er enten registrerede varemærker eller varemærker tilhørende Microsoft Corporation i USA og/eller andre lande.

### Android™ Google Play™

Android og Google Play er varemærker tilhørende Google Inc.

Blu-ray er et varemærke tilhørende Blu-ray Disc Association.



Wi-Fi CERTIFIED™-logoet og Wi-Fi Protected Setup er certificeringsmærker tilhørende Wi-Fi Alliance®.

Wi-Fi, Wi-Fi CERTIFIED, Wi-Fi Protected Setup og WPA2 er registrerede varemærker eller varemærker tilhørende Wi-Fi Alliance®.



MusicCast er et varemærke eller registreret varemærke tilhørende Yamaha Corporation.



Yamaha Eco-Label er et mærke, der certificerer produkter med høj miljøpræstation.



"SILENT CINEMA" er et varemærke tilhørende Yamaha Corporation.

### Google Noto skrifttyper

Dette produkt bruger følgende skrifttyper.

Copyright © June 2015, Google (<https://www.google.com/get/noto/#sans-lgc>), with Reserved Font Name Noto Sans Version 1.004.

Copyright © June 2015, Google (<https://www.google.com/get/noto/help/cjk/>), with Reserved Font Name Noto Sans CJK Version 1.004.

Denne skrifttypesoftware er licenseret under SIL Open Font License, Version 1.1.

Denne licens er tilgængelig med en FAQ på: <http://scripts.sil.org/OFL>

### Forklaringer vedrørende GPL

Dette produkt anvender GPL/LGPL open-source-software i visse sektioner. Du har kun ret til at indhente, duplikere, modificere og viderefordele denne open-source kode. For information om GPL/LGPL open-source-software, hvordan du indhenter den og GPL/LGPL-licensen skal du se Yamaha Corporation-websitet (<https://download.yamaha.com/sourcecodes/musiccast/>).

### Licenser

For oplysninger om licenser til tredjeparts software i dette produkt se følgende.

[http://\(IP -adressen til dette produkt\\*\)/licenses.html](http://(IP-adressen%20til%20dette%20produkt*)/licenses.html)

\*IP -adressen til dette produkt er kontrolleret med MusicCast CONTROLLER.

## Inputstik

- Analog lyd
  - [RX-A3080]
    - Lyd (Ubalance) x 9 (AV 1-4, AUDIO 1-3, PHONO, AUX)
    - Lyd (Balance) x 1 (AUDIO 4) (1:GND, 2:HOT, 3:COLD)
  - [RX-A2080]
    - Lyd (Ubalance) x 9 (AV 1-4, AUDIO 1-3, PHONO, AUX)
- Digital lyd
  - Optisk x 3 (AV 3, AUDIO 1-2)  
(Understøttede samplingsfrekvenser: 32 kHz til 96 kHz)
  - Koaksial x 3 (AV 1-2, AUDIO 3)  
(Understøttede samplingsfrekvenser: 32 kHz til 192 kHz)
- Video
  - Komposit x 4 (AV 1-4)
  - Komponent x 2 (AV 1-2)
- HDMI-input
  - HDMI x 7 (AV 1-7)
- Andre
  - USB x 1 (USB2.0)
  - NETWORK x 1 (100Base-TX/10Base-T)

## Outputstik

- Analog lyd
  - Højttaler ud x 11 (9-kanaler) (FRONT L/R, CENTER, SURROUND L/R, SURROUND BACK L/R, EXTRA SP 1 L/R \*1, EXTRA SP 2 L/R \*2)
    - \*1 Bemærk: Tildeling af mulig [F.PRESENCE, ZONE2, ZONE3, BI-AMP (FRONT L/R)]
    - \*2 Bemærk: Tildeling er mulig [R.PRESENCE, ZONE2, ZONE3, F.PRESENCE]
  - Subwooferudgang x 2  
(SUBWOOFER 1-2, Stereo/Front&Rear/Monaural x 2)
  - Headphone x 1

- [RX-A3080]
  - Pre Out (Ubalance) x 11 (FRONT L/R, CENTER, SURROUND L/R, SURROUND BACK L/R, F.PRESENCE L/R \*3, R.PRESENCE L/R \*4)
    - \*3 Bemærk: bytte til ZONE2
    - \*4 Bemærk: bytte til ZONE3
  - Pre Out (Balance) x 2 (FRONT) (1:GND, 2:HOT, 3:COLD)
  - ZONE OUT x 2 (ZONE2/ZONE3)
- [RX-A2080]
  - Pre Out x 7 (FRONT L/R, CENTER, SURROUND L/R, SURROUND BACK L/R)
  - ZONE OUT x 2 (ZONE2/ZONE3)
- HDMI-udgang
  - HDMI OUT x 3 (HDMI OUT 1-3 \*5)
  - \*5 HDMI OUT 3 er et stik dedikeret til zone ud.

## Andre jackstik

- YPAO MIC x 1
- REMOTE IN x 1
- REMOTE OUT x 1
- TRIGGER OUT x 2
- RS-232C x 1

## HDMI

- HDMI-funktioner
  - 4K UltraHD Video (inklusive 4K/60,50Hz 10/12bit)
  - 3D-video
  - ARC (Audio Return Channel)
  - HDMI Control (CEC)
  - Automatisk læbesynkronisering
  - 21:9 billedformat
  - Deep Color
  - x.v.Color
  - BT.2020-kolometri
  - HDR (Højt dynamikområde)
  - HD-lydafspilning
  - Valgbar HDMI-indgang i HDMI-standbytilstand
  - HDMI-zoneudgang

- Videoformat (Repeater Mode)
  - VGA
  - 480i/60 Hz
  - 576i/50 Hz
  - 480p/60 Hz
  - 576p/50 Hz
  - 720p/60 Hz, 50 Hz
  - 1080i/60 Hz, 50 Hz
  - 1080p/60 Hz, 50 Hz, 30 Hz, 25 Hz, 24 Hz
  - 4K/60 Hz, 50Hz, 30 Hz, 25 Hz, 24 Hz
- Understøttede lydformater
  - Dolby Atmos
  - DTS:X
  - Dolby TrueHD
  - Dolby Digital Plus
  - Dolby Digital
  - DTS-HD Master Audio
  - DTS-HD High Resolution
  - DTS Express
  - DTS
  - DSD 2,8 MHz 2-ch til 6-ch
  - PCM 2-ch til 8-ch (Maks. 192 kHz/24 bit)
- Indholdsbeskyttelse: HDCP-kompatibel (HDMI [AV 1-7]: HDCP 2.2/2.3-kompatibel)

## TUNER

- Analog tuner
  - [Australien model]
  - DAB/FM x 1 (TUNER)  
[Modeller i Storbritannien, Europa, Mellemøsten og Rusland]
  - DAB/FM with Radio Data System x 1 (TUNER)  
[Other models]
  - FM/AM x 1 (TUNER)

## USB

- Fungerer med masselagringsklasse USB-hukommelse
- Strømforsyningskapacitet: 1 A

## Bluetooth

- Sink-funktion  
Kildeenhed til AVR (f.eks. smartphone/tablet)
- Kan afspille/stoppe drift fra Sink-eeenhed
- Bluetooth-version ..... Ver. 4.2
- Understøttet profil  
Sink-funktion .....A2DP, AVRCP
- Understøttet codec  
Sink-funktion ..... SBC, AAC
- Trådløs udgang.....Bluetooth klasse 2
- Maksimal kommunikationsafstand..... 10 m

## MusicCast

- Kontrolleret med MusicCast-app (iOS, Android)
- MusicCast Link Client ..... Hoved, Zone2, Zone3
- MusicCast Link Master (Indgangskilde) .....  
NET/USB/Bluetooth, Analog ekstern indgang, Digital ekstern indgang, Zone2
- Netværkstilslutning ..... Udvidet tilstand, tilslut

## Netværk

- Pc-klientfunktion
  - AirPlay-understøttet
  - Internetradio
  - Wi-Fi funktion
    - Fungerer med WPS ved hjælp af PIN-metode og Push-Button-Metode
    - Kan deles med iOS-enheder via trådløs forbindelse og USB-forbindelse
    - Kan direkte forbindes med mobilenhed
    - Tilgængelig sikkerhedsmetode: WEP, WPA2-PSK (AES), Mixed Mode
    - Radiofrekvensbånd: 2,4/5 GHz
    - Trådløse LAN-standarder: IEEE 802.11 a/b/g/n/ac\*
- \* Kun 20 MHz kanalbåndvidde

## Kompatible dekoderformater

- Dekoderformat
  - Dolby Atmos
  - Dolby TrueHD, Dolby Digital Plus
  - Dolby Digital
  - DTS:X
  - DTS-HD Master Audio, DTS-HD High Resolution Audio, DTS Express
  - DTS 96/24, DTS-ES Matrix 6.1, DTS-ES Discrete 6.1
  - DTS Digital Surround
- Efterdekodeformat
  - Dolby Surround
  - Neural:X
  - DTS Neo:6 Music, DTS Neo:6 Cinema

## Lydsektion

- Nominel udgangseffekt (2-kanals)

[RX-A3080]

(20 Hz til 20 kHz, 0,06% THD, 6 Ω)

Front L/R .....	165 W+165 W
Center.....	165 W
Surround L/R.....	165 W+165 W
Surround Back L/R.....	165 W+165 W
Front Presence L/R .....	165 W+165 W

(20 Hz til 20 kHz, 0,06% THD, 8 Ω)

Front L/R .....	150 W+150 W
Center.....	150 W
Surround L/R.....	150 W+150 W
Surround Back L/R.....	150 W+150 W
Front Presence L/R .....	150 W+150 W

(1 kHz, 0,9% THD, 8 Ω)

Front L/R .....	165 W+165 W
Center.....	165 W
Surround L/R.....	165 W+165 W
Surround Back L/R.....	165 W+165 W
Front Presence L/R .....	165 W+165 W

[RX-A2080]

(20 Hz til 20 kHz, 0,06% THD, 6 Ω)

Front L/R.....	150 W+150 W
Center .....	150 W
Surround L/R .....	150 W+150 W
Surround Back L/R.....	150 W+150 W
Front Presence L/R.....	150 W+150 W

(20 Hz til 20 kHz, 0,06% THD, 8 Ω)

Front L/R.....	140 W+140 W
Center .....	140 W
Surround L/R .....	140 W+140 W
Surround Back L/R.....	140 W+140 W
Front Presence L/R.....	140 W+140 W

(1 kHz, 0,9% THD, 8 Ω)

Front L/R.....	155 W+155 W
Center .....	155 W
Surround L/R .....	155 W+155 W
Surround Back L/R.....	155 W+155 W
Front Presence L/R.....	155 W+155 W

- Nominel udgangseffekt (1-kanals)

[RX-A3080]

(1 kHz, 0,9% THD, 6 Ω)

Front L/R.....	200 W/ch
Center .....	200 W/ch
Surround L/R .....	200 W/ch
Surround Back L/R.....	200 W/ch
Front Presence L/R.....	200 W/ch

(1 kHz, 0,9% THD, 8 Ω)

Front L/R.....	185 W/ch
Center .....	185 W/ch
Surround L/R .....	185 W/ch
Surround Back L/R.....	185 W/ch
Front Presence L/R.....	185 W/ch

(1 kHz, 0,9% THD, 4 Ω)

Front L/R [Modeller i Storbritannien, Europa og Rusland]	230 W/ch
--	----------

[RX-A2080]	
(1 kHz, 0,9% THD, 6 Ω)	
Front L/R .....	190 W/ch
Center .....	190 W/ch
Surround L/R .....	190 W/ch
Surround Back L/R .....	190 W/ch
Front Presence L/R .....	190 W/ch
(1 kHz, 0,9% THD, 8 Ω)	
Front L/R .....	175 W/ch
Center .....	175 W/ch
Surround L/R .....	175 W/ch
Surround Back L/R .....	175 W/ch
Front Presence L/R .....	175 W/ch
(1 kHz, 0,9% THD, 4 Ω)	
Front L/R [Modeller i Storbritannien, Europa og Rusland]	
.....	220 W/ch
• Maksimal effektiv udgangseffekt (1-kanalsdrevet)	
[RX-A3080]	
(1 kHz, 10% THD, 6 Ω)	
Front L/R .....	230 W/ch
Center .....	230 W/ch
Surround L/R .....	230 W/ch
Surround Back L/R .....	230 W/ch
Front Presence L/R .....	230 W/ch
(1 kHz, 10% THD, 8 Ω)	
Front L/R .....	230 W/ch
Center .....	230 W/ch
Surround L/R .....	230 W/ch
Surround Back L/R .....	230 W/ch
Front Presence L/R .....	230 W/ch
[RX-A2080]	
(1 kHz, 10% THD, 6 Ω)	
Front L/R .....	220 W/ch
Center .....	220 W/ch
Surround L/R .....	220 W/ch
Surround Back L/R .....	220 W/ch
Front Presence L/R .....	220 W/ch
(1 kHz, 10% THD, 8 Ω)	
Front L/R .....	220 W/ch

Center .....	220 W/ch
Surround L/R .....	220 W/ch
Surround Back L/R .....	220 W/ch
Front Presence L/R .....	220 W/ch
• Dynamic Power (IHF)	
[RX-A3080]	
Front L/R (8/6/4/2 Ω) .....	175/220/295/410 W
[RX-A2080]	
Front L/R (8/6/4/2 Ω) .....	165/210/285/405 W
• Dæmpningsfaktor	
Front L/R, 1 kHz, 8 Ω .....	150 eller mere
• Inputfølsomhed/inputimpedans	
PHONO (1 kHz, 100 W/8 Ω) .....	3,5 mV/47 kΩ
AUDIO 2 osv. (1 kHz, 100 W/8 Ω) .....	200 mV/47 kΩ
• Maksimalt indgangssignal	
PHONO (1 kHz, 0,5% THD) .....	45 mV
AUDIO 2 osv. (1 kHz, 0,5% THD) .....	2,4 V
• Normeret udgangsniveau/udgangsimpedans	
PRE OUT	
SUBWOOFER (50 Hz) .....	1,0 V/470 Ω
Undtagen SUBWOOFER (1 kHz) .....	1,0 V/470 Ω
ZONE OUT .....	1,0 V/470 Ω
• Maksimalt udgangsniveau	
PRE OUT/ZONE OUT .....	2,0 V
• Hovedtelefonimpedans .....	16 Ω eller mere
• Frekvenssvar	
AUDIO 2 osv. (10 Hz til 100 kHz) .....	+0/-3 dB
• RIAA Equalization Deviation	
PHONO (20 Hz til 20 kHz) .....	0±0,5 dB
• Total Harmonic Distortion	
[RX-A3080]	
PHONO til PreOut (1 kHz, 1 V) .....	0,04% eller mindre
AUDIO 2 osv. til Speaker Out (20 Hz til 20 kHz, 75 W/ 8 Ω)	
.....	0,04% eller mindre
[RX-A2080]	
PHONO til PreOut (1 kHz, 1 V) .....	0,04% eller mindre
AUDIO 2 osv. til Speaker Out (20 Hz til 20 kHz, 70 W/ 8 Ω)	
.....	0,04% eller mindre

- Signal/støj-forhold (IHF-A-netværk)  
(Pure Direct, Input 1 kΩ Shorted, Speaker Out)  
PHONO .....
- Resterende støj (IHF-A-netværk)  
Speaker Out .....
- Kanaladskillelse  
(Input 1 kΩ Shorted, 1 kHz/10 kHz)  
PHONO .....
- Lydstyrkekontrol  
Hovedzone .....
- Tonekontrolegenskaber  
Hovedzone  
Bass Boost/Cut .....
- Filteregenskaber  
(fc=40/60/80/90/100/110/120/160/200 Hz)  
H.P.F. (Front, Center, Surround, Surround Back: Small) .....

## Videoafsnit

- Videosignaltipe .....
- Videosignaltipe  
Komposit .....
- Maksimalt indgangsniveau for video .....

## FM-afsnit

- Tuninginterval  
[Modeller i USA og Canada] ..... 87,5 MHz til 107,9 MHz  
[Modeller i Brasilien, Asien, Taiwan, Central- og Sydamerika og generelle modeller] ..... 87,5/87,50 MHz til 108,0/108,00 MHz  
[Modeller i Storbritannien, Europa og Rusland] ..... 87,50 MHz til 108,00 MHz  
[Andre modeller] ..... 87,50 MHz til 108,00 MHz
- 50 dB Quiet Sensitivity (IHF, 1 kHz, 100 % MOD.)  
Mono ..... 3 µV (20,8 dBf)
- Signal/støj-forhold (IHF)  
Mono/Stereo ..... 69 dB/68 dB
- Harmoniforvrængning (IHF, 1 kHz)  
Mono/Stereo ..... 0,5 %/0,6 %
- Antenneindgang ..... 75 Ω ubalanceret

## AM-sektion (undtagen modeller i Australien, Storbritannien, Europa, Mellemøsten og Rusland)

- Tuninginterval  
[Modeller i USA og Canada] ..... 530 kHz til 1710 kHz  
[Modeller i Brasilien, Asien, Taiwan, Central- og Sydamerika og generelle modeller] ..... 530/531 kHz til 1710/1611 kHz  
[Andre modeller] ..... 531 kHz til 1611 kHz

## DAB-sektion (modeller i Australien, Storbritannien, Europa, Mellemøsten og Rusland)

- Tuningsinterval ..... 174 MHz til 240 MHz (Band III)
- Understøtter lydformat ..... MPEG 1 Layer II/MPEG-4 HE-AAC v2
- Antenne ..... 75 Ω ubalanceret

## Generelt

- Strømforsyning  
[Modeller i USA og Canada] ..... 120 V vekselstrøm, 60 Hz  
[Modeller i Brasilien og Central- og Sydamerika] ..... 110 til 120/220 til 240 V vekselstrøm, 50/60 Hz  
[Taiwan-model] ..... 110 til 120 V vekselstrøm, 50/60 Hz  
[Kina-model] ..... 220 V vekselstrøm, 50 Hz  
[Korea-model] ..... 220 V vekselstrøm, 60 Hz  
[Australien-model] ..... 240 V vekselstrøm, 50 Hz  
[Modeller i Storbritannien, Europa og Rusland] ..... 230 V vekselstrøm, 50 Hz  
[Asien-model] ..... 220 til 240 V vekselstrøm, 50/60 Hz
- Strømforbrug ..... 490 W
- Strømforbrug i standby  
HDMI Control Off, Standby Through Off, Network Standby Off ..... 0,1 W  
HDMI Control On, Standby Through On (Ingen signaler), Network Standby Off ..... 1,4 W  
HDMI Control Off, Standby Through Off, Network Standby On, Bluetooth Standby Off  
Kablet ..... 1,4 W  
Trådløst (Wi-Fi) ..... 1,7 W  
HDMI Control Off, Standby Through Off, Network Standby On (Kablet), Bluetooth Standby On ..... 1,5 W  
HDMI Control On, Standby Through On, Network Standby On (Wi-Fi), Bluetooth Standby On ..... 2,5 W
- Maksimalt strømforbrug  
[Modeller i Brasilien, Asien, Taiwan, Central- og Sydamerika og generelle modeller] ..... 1210 W
- Mål (B x H x D) ..... 435 x 192 x 474 mm  
\*Inklusive ben og fremspring
- Referencemål (B x H x D) (med trådløs-antenne rejst op) ..... 435 x 269 x 474 mm  
\*Inklusive ben og fremspring

- Vægt  
[RX-A3080]  
[Modeller i Kina, Australien, Storbritannien, Europa, Mellemøsten og Rusland] ..... 19,6 kg  
[Andre modeller] ..... 18,1 kg  
[RX-A2080] ..... 17,0 kg

\* Indholdet i denne vejledning gælder for de seneste specifikationer i henhold til udgivelsesdatoen. For at få den seneste vejledning skal du besøge Yamaha-websiden og derefter downloade vejledningsfilen.

Yamaha Global Site  
<https://www.yamaha.com/>  
Yamaha Downloads  
<https://download.yamaha.com/>

Manual Development Group  
© 2018 Yamaha Corporation

Published 07/2019 AM-D0

AV17-0229