



AV-modtager

HTR-4072

Brugervejledning

musicCast

-
- Denne enhed er et produkt til afspilning af video og musik i hjemmet.
 - Denne vejledning forklarer forberedelser og aktiviteter til de daglige brugere af enheden.
 - Læs den medfølgende vejledning "Hurtig startguide" inden brug af enheden.

INDHOLD

INDEN BRUG AF ENHEDEN 7

Sådan bruges denne vejledning..... 7

Sådan bruges denne vejledning..... 7

Kontrol af tilbehør..... 7

Kontrol af tilbehør..... 7

Brug af fjernbetjeningen..... 8

Sæt batterierne i fjernbetjeningen..... 8

Rækkevidde på fjernbetjeningen..... 8

FUNKTIONER 9

Hvad du kan gøre med enheden..... 9

Navne og funktioner..... 11

Navne og funktioner på frontpanelet..... 11

Delnavne og funktioner på frontpanelet..... 13

Delnavne og funktioner på bagpanelet..... 14

Delnavne og funktioner på fjernbetjeningen..... 15

KLARGØRING 16

1 Tilslutning af højttalere..... 16

Navne og funktioner for højttalere..... 16

Højttalersystemer og højttalere der skal tilsluttes..... 17

Krav til højttaler..... 17

Kabelkrav..... 18

Sådan tilsluttes højttalerne..... 18

Sådan placeres højttalerne (højttalersystemer)..... 20

Tilslutning af fronthøjttalere, der understøtter bi-amp tilslutninger..... 23

2 Tilslutning af et TV..... 24

HDMI-tilslutning med TV..... 24

VIDEO (komposit video) forbindelse med et tv..... 24

3 Tilslutning af afspilningsenheder..... 25

HDMI-forbindelse med en videoenhed, såsom en BD/DVD-afspiller..... 25

Forbindelse bortset fra HDMI med en afspilningsenhed..... 25

Tilslutning til stik på frontpanelet..... 26

4 Tilslutning af FM/AM-antennen..... 27

Tilslutning af FM/AM-antennen..... 27

5 Forberedelse til tilslutning til et netværk..... 28

Forberedelse til tilslutning til et netværk..... 28

Tilslutning af et netværkskabel (kabelforbindelse)..... 28

Klargøring af trådløse antenner (trådløs forbindelse)..... 29

6 Tilslutning af strømkablet..... 29

Tilslutning af strømkablet..... 29

7 Vælg et sprog til skærmmenuen..... 30

Vælg et sprog til skærmmenuen..... 30

8 Konfiguration af de nødvendige højttalerindstillinger..... 31

Tildeling af højttaler konfiguration..... 31

Automatisk optimering af højttalerindstillingerne (YPAO)..... 32

Fejlmeddelelser fra YPAO..... 34

Advarselsmeddelelser fra YPAO..... 35

9 Indstilling af MusicCast..... 36

HVAD ER MusicCast?..... 36

Brug af MusicCast CONTROLLER..... 36

Tilføjelse af enheden til MusicCast-netværket..... 36

NYD LYDEN 37

Nyd lydfeltets effekter..... 37

Vælg din foretrukne lydtilstand..... 37

Nyd 3D lydfelter (CINEMA DSP 3D)..... 37

Nyd lydombareffekter optimeret til indholdet..... 38

Brug af lydombareffekter uden surroundhøjttalere (Virtual CINEMA DSP)..... 38

Nyd surroundlyd med 5 højttalere foran (Virtual CINEMA FRONT)..... 38

Surround-lyd med hovedtelefoner (SILENT CINEMA)..... 38

Ubehandlet afspilning.....	39
Nyd den originale lyd (retlinet dekoder).....	39
Nyd flerkanalsafspilning uden lydrområdeeffekter (surround-dekoder).....	39
Nyd ren hi-fi-lyd (direkte afspilning).....	40
Nyd forbedret baslyd.....	40
Forbedring af baslyden (ekstra bass).....	40
Nyd forbedret komprimeret musik.....	41
Afspilning af digitalt komprimerede formater med beriget lyd (Compressed Music Enhancer).....	41
Nyd musik i flere rum.....	42
Afspilning af musik i flere rum.....	42
Tilslutning af Zone B højttalere.....	42
Betjening af Zone B.....	43
Rettelse af lydstyrken mellem zone A og zone B.....	44
Justering af lydstyrken for Zone B separat.....	44

AFSPILNING 45

Grundlæggende afspilningsprocedure.....	45
Grundlæggende procedure for afspilning af video og musik.....	45
Skifter information på frontdisplayet.....	46
Produktnavne og funktioner på afspilningsskærmen.....	47
Navne og funktioner på søgeskærmen.....	48
Lyt til FM/AM-radio.....	49
Indstilling af frekvensintervallerne.....	49
Valg af frekvens for modtagelse.....	50
Valg af en forudindstillet radiostation.....	51
Automatisk registrering af radiostationer (Auto Preset).....	51
Manuel registrering af en radiostation.....	52
Nulstilling af forudindstillede stationer.....	53
Viser oplysninger om Radio Data System.....	53
Automatisk modtagelse af trafikoplysninger.....	54
Afspilning af musik, der er gemt på en Bluetooth® enhed.....	55
Afspilning af Bluetooth®-musik på enheden.....	55
Nyd lyd ved hjælp af Bluetooth® højttalere/hovedtelefoner.....	55
Afspilning af musik med AirPlay.....	57
Afspilning af iTunes/iPhone musik indhold med AirPlay.....	57

Afspilning af musik, der er gemt på en USB-lagerenhed.....	58
Afspilning af indhold på USB-lagerenhed.....	58
Afspilning af musik gemt på mediaservere (pc'er/NAS).....	59
Opsætning af mediedeling på mediaservere (pc'er/NAS).....	59
Afspilning af musik gemt på mediaservere (pc'er/NAS).....	59
Lyt til internetradio.....	61
Valg af en internetradiostation.....	61
Registrering af favorit-internetradiostationer.....	61
Lyt til streamingtjenester.....	62
Lyt til en streamingtjeneste.....	62
Nyttige afspilningsfunktioner.....	63
SCENE-funktion.....	63
Genvejsfunktion.....	65
Konfiguration af afspilningsindstillinger for forskellige afspilningskilder (Valgmenu).....	67
Grundlæggende betjening af indstillingsmenuen.....	67
Elementer i menuen Option.....	68
Skifter inputkilden.....	69
Justering af tonen i lydudgang.....	69
Indstilling af DSP/Surround.....	69
Ret lydforskelle under afspilning.....	72
Aktivering af Lipsync-justering.....	72
Kontrol af oplysninger om video/lydsignaler.....	73
Kombinerer lyd fra en anden inputkilde med video fra den aktuelle inputkilde.....	73
Valg af en videokilde, der skal udsendes med den valgte lydkilde.....	74
Skifter mellem stereo og mono til FM-radio modtagelse.....	74
Indstilling af forudindstillinger for radiostationer.....	75
Automatisk modtagelse af trafikoplysninger.....	76
Indstilling af blandingsindstillingen.....	76
Konfigurerer gentagelsesindstillingen.....	77
Aktiverer lydstyrken via AirPlay.....	77
Tilføjelse af en internetradiostation til "Favoritter" mappe.....	77
Fjernelse af en internetradio station fra mappen "Favoritter".....	77

KONFIGURATIONER

78

Konfiguration af forskellige funktioner (opsætningsmenu)..... 78

Grundlæggende betjening af opsætningsmenuen.....	78
Elementer i menuen Opsætning.....	79

Opsætning af højttalerindstillinger..... 82

Indstilling af dit højttalersystem.....	82
Indstilling af brug af en subwoofer.....	82
Vælger størrelsen af de forreste højttalere.....	83
Indstilling af brug af en centerhøjttaler og dens størrelse.....	83
Indstilling af surroundhøjttalere og deres størrelse.....	84
Indstilling af lavfrekvenskomponenternes krydsfrekvens.....	84
Indstilling af subwooferefs fase.....	85
Indstilling af brug af ekstra bas.....	85
Indstilling af brug af Virtual CINEMA FRONT.....	85
Indstiller afstanden mellem de enkelte højttalere og lyttepositionen.....	85
Justerer lydstyrken for hver højttaler.....	86
Indstilling af equalizeren.....	86
Udsending af testtoner.....	87

Opsætning af HDMI-indstillingerne..... 88

Indstilling af brug af HDMI-kontrol.....	88
Indstilling af HDMI-lydens udgang fra tv-højttaleren.....	88
Indstilling af brug af HDMI Standby Through.....	88
Indstilling af brug af 4K opskalering af HDMI videosignalet.....	88
Indstilling af den version af HDCP, der bruges på HDMI-indgangsstikkene.....	89
Indstilling af lydstikket, der bruges til tv-lydindgang.....	89
Sammenkobling af standbytilstandene på enheden og tv'et.....	89
Indstilling af brug af ARC.....	89
Indstilling af brug af SCENE link afspilning.....	90

Konfiguration af lydindstillingerne..... 91

Indstilling af udvidelseeffekten af det forreste lydfelt.....	91
Justerer udbredelseeffekten for det midterste lyd område.....	91
Justerer niveauforskellen mellem det forreste lyd område og surround-lyd området.....	91
Justerer midterlokalisering (udvidelseeffekt) for frontlydfeltet.....	91
Indstilling af mono mix.....	92
Indstilling af justeringsmetoden for Lipsync-funktionen.....	92
Justerer af forsinkelsen af Lipsync-funktionen.....	92
Justerer lydstyrken af dialoglydene.....	92
Indstilling af omfanget af lydstyrken.....	93
Indstilling af dynamisk områdejusteringsmetode.....	93
Indstil grænseværdien for lydstyrken.....	93
Indstilling af startlydstyrken, for når enheden tændes.....	93
Justerer af lydstyrken for Zone B i forbindelse med lydstyrken for Zone A.....	94

Konfiguration af indstillinger for strømforsyning..... 95

Indstil tiden for auto-standby-funktionen.....	95
Indstilling af brug af øko-tilstanden.....	95

Opsætning af funktionsindstillingerne..... 96

Ændrer automatisk de inputkildenavne, der vises på frontdisplayet.....	96
Manuel ændring af de inputkildenavne, der vises på frontdisplayet.....	96
Indstilling af inputkilder der springes over ved betjening af tasten INPUT.....	97
Justerer lysstyrken på frontpanelet.....	97
Forebyggelse af utilsigtede ændringer af indstillingerne.....	97
Indstilling af enhedens funktioner for RED/GREEN/YELLOW/BLUE taster på fjernbetjeningen.....	98

Opsætning af netværksindstillingerne..... 99

Kontrol af enhedens netværksoplysninger.....	99
Indstilling af netværksforbindelse (kablet/trådløs).....	99
Indstilling af netværksparametre automatisk (DHCP).....	99
Indstiller netværksparametrene manuelt.....	100
Indstilling af MAC-adressefilter.....	100
Indstilling af brugen af en Digital Media Controller.....	101
Indstilling af brug af netværksstandbyfunktionen.....	101
Indstiller netværksnavnet for enheden.....	102
Indstilling af strømforbindelseslåsen fra enheden til MusicCast-kompatible enheder.....	102
Opdatering af firmware via netværket.....	102

Konfiguration af Bluetooth®-indstillingerne.....	103
Indstilling af brug af Bluetooth®.....	103
Afslutning af forbindelsen mellem en Bluetooth®-enhed og enheden.....	103
Indstilling af brug af Bluetooth® Standby-funktionen.....	103
Indstilling af brug af lydoverførsel til en Bluetooth®-enhed.....	104
Tilslutning af enheden til en Bluetooth®-enhed, der modtager overført lyd.....	104
Opsætning af sprogindstillinger.....	105
Indstilling af sprog på skærmen.....	105
Indstilling af avancerede indstillinger (ADVANCED SETUP menuen)	
.....	106
Grundlæggende betjening af menuen ADVANCED SETUP.....	106
ADVANCED SETUP menupunkter.....	106
Valg af fjernbetjenings-id (REMOTE ID).....	107
Ændring af FM/AM-tuningsfrekvensindstilling (TU).....	107
Skift af videosignaltpe (TV FORMAT).....	107
Valg af HDMI 4K signalformat (4K MODE).....	108
Kursusbackup og gendanner alle indstillinger (BKUP/RSTR).....	108
Genoprettelse af standardindstillingerne (INIT).....	109
Opdatering af firmware (UPDATE).....	109
Kontrol af firmwareversionen (VERSION).....	109

FEJLFINDING 110

Når et problem dukker op.....	110
Hvis der opstår problemer, skal du først kontrollere følgende:.....	110
Problemer med strøm, system eller fjernbetjening.....	110
Lydproblemer.....	112
Videoproblemer.....	115
Problemer med FM/AM-radio.....	116
USB-problemer.....	116
Netværksfejl.....	117
Bluetooth® problemer.....	119
Der er fejlindikatorer på frontdisplayet.....	120
Der er fejlindikatorer på frontdisplayet.....	120

TILLÆG 122

Opdatering af firmware via netværket.....	122
Firmwareopdateringer.....	122
Opdatering af firmware via netværket.....	123
Brug af trådløse surround-højttalere (MusicCast Surround-funktion)	
.....	124
Brug af trådløse surround-højttalere (MusicCast Surround-funktion).....	124
Trådløs tilslutning til et netværk.....	126
Valg af en trådløs netværksforbindelsesmetode.....	126
Opsætning af en trådløs forbindelse ved hjælp af WPS-knappen.....	127
Opsætning af en trådløs forbindelse ved hjælp af en iOS-enhed.....	127
Konfiguration af en trådløs forbindelse ved at vælge fra listen over tilgængelige adgangspunkter.....	128
Opsætning af en trådløs tilslutning manuelt.....	129
Opsætning af en trådløs forbindelse ved hjælp af WPS-PIN-koden.....	130
Indgangs-/udgangsstik og kabler.....	131
Video-/lydstik.....	131
Videostik.....	131
Lydstik.....	131
Ordlister.....	132
Ordlister for lydinformation.....	132
Ordlister med HDMI og videoplysninger.....	133
Ordlister over netværksoplysninger.....	133
Ordlister over Yamaha teknologier.....	133
Understøttede udstyr og filformater.....	134
Understøttede Bluetooth®-enheder.....	134
Understøttede USB-enheder.....	134
Understøttede AirPlay-enheder.....	134
Understøttede filformater.....	134
Videosignalstrøm.....	135
Videosignalstrøm.....	135
Yderligere oplysninger om HDMI.....	136
HDMI-kontrol og synkroniserede operationer.....	136
Audio Return Channel (ARC).....	137
HDMI signalkompatibilitet.....	138

Varemærker.....	139
Varemærker.....	139
Specifikationer.....	140
Specifikationer.....	140
Standardindstillinger.....	144
Standardindstillinger i indstillingsmenuen.....	144
Standardindstillinger i opsætningsmenuen.....	144
Standardindstillinger i AVANCERET OPSÆTNINGSMENU.....	145

INDEN BRUG AF ENHEDEN

Sådan bruges denne vejledning

Sådan bruges denne vejledning

Når man læser denne vejledning, skal man være opmærksom på følgende punkter.

- Nogle funktioner er ikke tilgængelige i visse områder.
- På grund af produktforbedringer kan specifikationer og udseende blive ændret uden varsel.
- Denne vejledning forklarer hovedsagelig operationer ved hjælp af menuen, der vises på tv-skærmen. Betjening med tv-skærmmenuen er kun tilgængelig, når dit tv er tilsluttet enheden via HDMI.
- Denne vejledning beskriver operationer der udføres med den medfølgende fjernbetjening.
- Denne vejledning beskriver alle "iPod touch", "iPhone" og "iPad" som "iPhone". "iPhone" henviser til "iPod touch", "iPhone" og "iPad", medmindre andet er angivet.



ADVARSEL:

Angiver forsigtighedsregler vedrørende risikoen for personskade eller dødsfald.



FORSIGTIG:

Angiver forsigtighedsregler vedrørende muligheden for mindre eller moderate skader.

OBS!:

Angiver forholdsregler for brug for at undgå at det eventuelt opstår funktionsfejl/skader på enheden.

BEMÆRK:

Angiver instruktioner og supplerende forklaringer for optimalt brug.

Kontrol af tilbehør

Kontrol af tilbehør

Kontrollér, at følgende tilbehør følger med produktet.

- AM antenne



- YPAO mikrofon

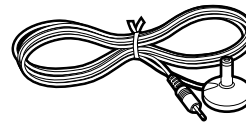

- FM antenne

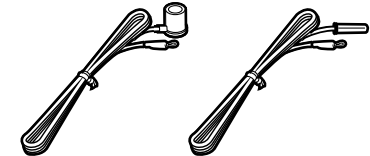

* En af ovenstående dele medfølger, afhængigt af hvor enheden er købt.

- Fjernbetjening
 Batterier (AAA, R03, UM-4) (x2)
 Hurtig startguide

BEMÆRK

Besøg Yamaha Downloads webstedet for at downloade den nyeste Brugervejledning og Hurtig startguide.
<http://download.yamaha.com/>

Brug af fjernbetjeningen

Sæt batterierne i fjernbetjeningen

Isæt batterierne korrekt.

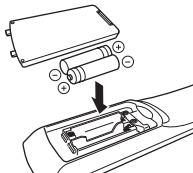

Rækkevidde på fjernbetjeningen

Ret fjernbetjeningen mod fjernbetjeningssensoren på enheden og forbliv inden for betjeningsområdet vist i følgende billede.

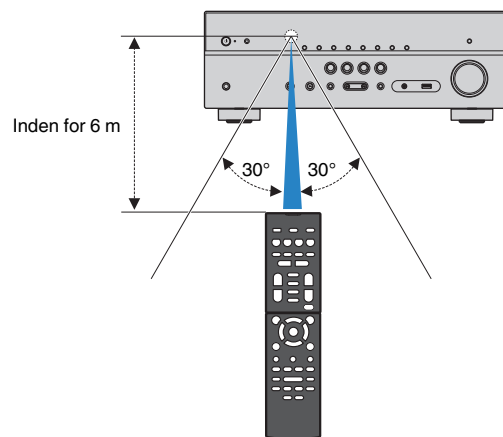

FUNKTIONER

Hvad du kan gøre med enheden

Understøtter 2- til 5,1-kanals højttalersystem

Alt efter antallet af højttalere, du benytter, kan du nyde dine foretrukne akustiske rum i forskellige stilarter.

- "Brug af 5.1-kanalsystem" (s.20)
- "Brug af 3.1-kanalsystem" (s.21)
- "Brug af Virtual CINEMA FRONT" (s.22)
- "Afspilning af musik i flere rum" (s.42)

Automatisk optimering af højttalerindstillingerne (YPAO)

YPAO-funktionen registrerer højttalertilslutninger, måler afstande fra dem til din lytteposition ved hjælp af YPAO-mikrofonmåling og optimerer automatisk højttalerindstillingerne, f.eks. lydstyrkebalance og akustiske parametre, som passer til dit værelse (YPAO: Yamaha Parametrisk room Acoustic Optimizer).

- "Automatisk optimering af højttalerindstillingerne (YPAO)" (s.32)

Nyd lydeffekter med stort nærvær

Enheden er udstyret med en række lydprogrammer og surrounddekodere, som giver dig mulighed for at nyde afspilningskilder med din foretrukne lydtilstand (f.eks. lydfelt eller stereoafspilning).

- "Nyd 3D lydfelter (CINEMA DSP 3D)" (s.37)
- "Nyd lydømrådeeffekter optimeret til indholdet" (s.38)
- "Brug af lydømrådeeffekter uden surroundhøjttalere (Virtual CINEMA DSP)" (s.38)
- "Surround-lyd med hovedtelefoner (SILENT CINEMA)" (s.38)
- "Nyd den originale lyd (retlinet dekoder)" (s.39)
- "Nyd flerkanalsafspilning uden lydømrådeeffekter (surround-dekoder)" (s.39)
- "Nyd ren hi-fi-lyd (direkte afspilning)" (s.40)
- "Forbedring af baslyden (ekstra bass)" (s.40)
- "Afspilning af digitalt komprimerede formater med beriget lyd (Compressed Music Enhancer)" (s.41)

Bredt udvalg af understøttet indhold via netværk

Når enheden er tilsluttet et netværk, kan du nyde de forskellige typer indhold via netværk på enheden.

- "Afspilning af iTunes/iPhone musik indhold med AirPlay" (s.57)
- "Afspilning af musik gemt på mediaservere (pc'er/NAS)" (s.59)
- "Valg af en internetradiostation" (s.61)
- "Lyt til en streamingtjeneste" (s.62)

Afspilning af indhold på forskellige enheder

En række HDMI-stik og forskellige indgangs-/udgangsstik på enheden gør det muligt at tilslutte videoenheder (f.eks. BD/DVD-afspillere), lydenheder (f.eks. CD-afspillere), Bluetooth-enheder (f.eks. smartphones), spilkonsoller, USB-lagerenheder og andre enheder. Du kan afspille indholdet fra dem.

- "Valg af frekvens for modtagelse" (s.50)
- "Afspilning af Bluetooth®-musik på enheden" (s.55)
- "Afspilning af indhold på USB-lagerenhed" (s.58)

Nyttige funktioner

Enheden er udstyret med en række praktiske funktioner. SCENE -funktionen giver dig mulighed for at vælge inputkilde og indstillinger, der er registreret til den tilsvarende scene, f.eks. lydprogram og komprimeret musikforstærker til/fra, med kun et tryk. Når enheden er tilsluttet et HDMI Control-kompatibelt tv med et HDMI-kabel, kan du styre enheden (f.eks. strøm og lydstyrke) med fjernbetjeningen.

- "Valg af inputkilde og favoritindstillinger med et tryk (SCENE)" (s.63)
- "Registrering af et favoritindhold som genvej" (s.65)
- "HDMI-kontrol og synkroniserede operationer" (s. 136)
- "Audio Return Channel (ARC)" (s.137)

Yderligere funktioner

Enheden er udstyret med funktionen tilsluttet med højttalerne trådløst. Du kan nyde lydafspilning på enheden ved hjælp af Bluetooth højttalere/hovedtelefoner. Endvidere kan surround-højttalerne og subwooferen være trådløse ved brug af enheder, som understøtter MusicCast Surround-funktionen.

- "Nyd lyd ved hjælp af Bluetooth® højttalere/hovedtelefoner" (s.55)
- "Brug af trådløse surround-højttalere (MusicCast Surround-funktion)" (s. 124)

Nyttige programmer

Program: AV SETUP GUIDE



AV SETUP GUIDE er et program, der hjælper dig med kabelforbindelser mellem AV-modtager og afspilningsenheder samt opsætning af AV-modtager. Denne app guider dig gennem de forskellige indstillinger, såsom højttalertilslutninger, tv og afspilningsenhedstilslutninger og valg af højttalersystem.

For detaljer, søg efter "AV SETUP GUIDE" på App Store eller Google Play.

Program: "AV CONTROLLER"



AV CONTROLLER er et program, der hjælper dig med forskellige funktioner i AV-modtager uden fjernbetjeningen. Denne app giver dig mulighed for ikke kun at styre enhedens strøm og lydstyrke, men også at vælge inputkilden og starte/stoppe afspilningen.

For detaljer, søg efter "AV CONTROLLER" på App Store eller Google Play.

Program: "MusicCast CONTROLLER"



MusicCast CONTROLLER er et program, der giver dig mulighed for at forbinde en MusicCast-kompatibel enhed til andre MusicCast-kompatible enheder i andre rum og afspille dem samtidigt. Denne app lader dig bruge din smartphone eller anden mobilenhed i stedet for fjernbetjeningen til nemt at vælge musik til afspilning samt konfigurere enheden og MusicCast-kompatible enheder.

Søg efter "MusicCast CONTROLLER" i App Store eller på Google Play angående flere oplysninger.

Navne og funktioner på frontpanelet

Navne og funktioner på frontpanelet er som følger.

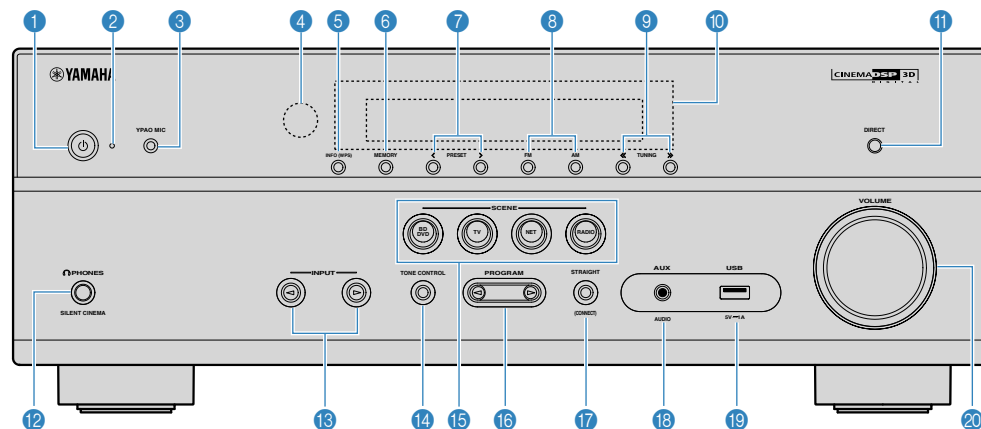

1 **⏻ (strøm)-tast**

Tænd/sluk (standby) for enheden.

2 **Standbyindikator**

Lyser, når enheden er i standbytilstand under nogen af følgende betingelser.

- HDMI Control er aktiveret (s.88)
- Standby er aktiveret (s.88)
- Netværksstandby er aktiveret (s.101)
- Bluetooth Standby er aktiveret (s.103)

3 **YPAO MIC-jackstik**

Til tilslutning af den medfølgende YPAO-mikrofon (s.32).

4 **Fjernbetjeningssensor**

Modtager fjernbetjeningssignaler (s.8).

5 **INFO (WPS) tast**

Vælger de oplysninger, der vises på frontdisplayet (s.46). Starter opsætningen af den trådløse LAN-forbindelse (WPS-knappen) ved at holde nede i nogle få sekunder (s.127).

6 **MEMORY tast**

Registrerer FM/AM radiostationer som forudindstillede stationer (s.51).

Registrerer Bluetooth, USB eller netværksindhold som en genvej ved at holde nede i et par sekunder (s.65).

7 **PRESET -taster**

Valg af en forudindstillet FM/AM-radiostation (s.51).

Genkald Bluetooth, USB eller netværk, der er registreret som en genvej (s.66).

8 **FM og AM taster**

Skifter mellem FM og AM (s.50).

9 **TUNING-taster**

Vælg radiofrekvens (s.50).

10 **Frontdisplay**

Viser information (s.13).

11 **DIRECT tast**

Aktiverer/deaktiverer direkte afspilningstilstand (s.40).

12 **PHONES-jackstik**

Tilslutning af hovedtelefoner.

13 **INPUT-taster**

Vælg en inputkilde.

14 **TONE CONTROL taster**

Justerer niveauet for højfrekvensområde (Treble) og lavfrekvensområde (Bass) individuelt (s.69).

15 **SCENE-taster**

Skift med et tryk mellem flere indstillinger indstillet ved hjælp af SCENE funktionen. Tænder også enheden, når den er i standbytilstand (s.63).

16 **PROGRAM-taster**

Vælg et lydprogram eller en surround-dekoder (s.37).

17 **STRAIGHT (CONNECT) tast**

Aktiverer/deaktiverer retlinet dekodertilstand (s.39).

Aktiverer MusicCast-netværksstillægget og den trådløse LAN-indstilling ved at holde nede i 5 sekunder (s.36).

18 **AUX-jackstik**

For tilslutning af enheder som f.eks. bærbare musikafspillere (s.26).

19 **USB-stik**

Til tilslutning af en USB-lagringsenhed (s.58).

20 **VOLUME tast**

Justerer lydstyrken.

Delnavne og funktioner på frontpanelet

Delnavne og funktioner på frontpanelet er som følger.

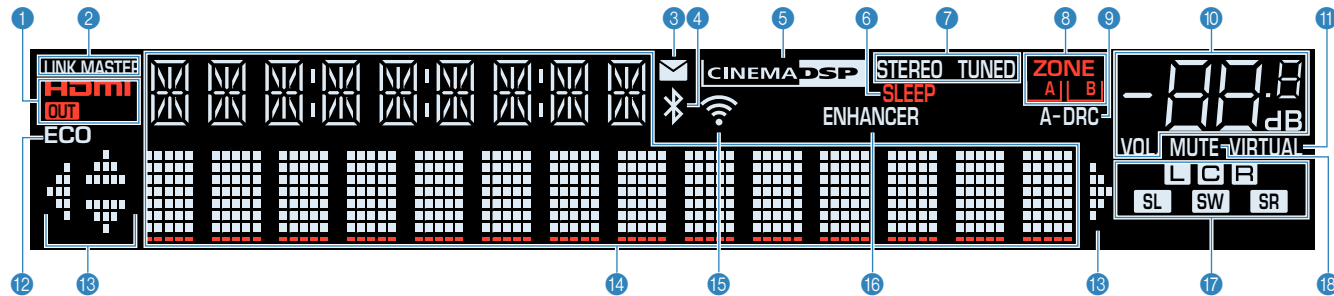

1 HDMI

Lyser ved input eller output af HDMI signaler.

OUT

Lyser ved output af HDMI signaler.

2 LINK MASTER

Lyser, når enheden er master enhed for MusicCast netværket.

3 Indikator for for firmwareopdatering

Lyser, når en firmwareopdatering er tilgængelig via netværket.

4 Bluetooth-indikator

Lyser, når enheden er tilsluttet en Bluetooth-enhed.

5 CINEMA DSP

Lyser når CINEMA DSP 3D (s.37) virker.

6 SLEEP

Lyser, når dvaletimeren er aktiveret.

7 STEREO

Lyser, når enheden modtager et stereo FM-radiosignal.

TUNED

Lyser, når enheden modtager et FM/AM -radiosignal.

8 ZONE-indikatorer

Angiv den zone, som lyden udsendes til (s.44).

9 A-DRC

Lyser når Adaptive DRC (s.71) virker.

10 Lydstyrkeindikator

Angiver den aktuelle lydstyrke.

11 VIRTUAL

Lyser, når den virtuelle behandling (s.38) er aktiv.

12 ECO

Lyser, når Eco-tilstanden (s.95) er aktiveret.

13 Piletastindikatore

Viser de piletaster på fjernbetjeningen, der betjenes i øjeblikket.

14 Display til informationer.

Viser den aktuelle status (f.eks. inputnavnet og lydtilstand). Du kan skifte oplysningerne ved at trykke på INFO (s.46).

15 Indikator for trådløst LAN

Lyser, mens enheden er tilsluttet et trådløst netværk (s.126).

BEMÆRK

Denne indikator kan lyse, når enheden er føjet til MusicCast-netværket. For detaljer se "Tilføjelse af enheden til MusicCast-netværket" (s.36).

16 ENHANCER

Lyser når Compressed Music Enhancer (s.41) virker.

17 Højtalertindikatore

Viser de højtalerterminaler, der sendes signaler fra.

L Fronthøjtaler (V)

R Fronthøjtaler (H)

C Centerhøjtaler

SL Surround-højtaler (V)

SR Surround-højtaler (H)

SW Subwoofer

18 MUTE

Blinker, når lyden midlertidigt er slået fra.

Delnavne og funktioner på bagpanelet

Delnavne og funktioner på bagpanelet er som følger.

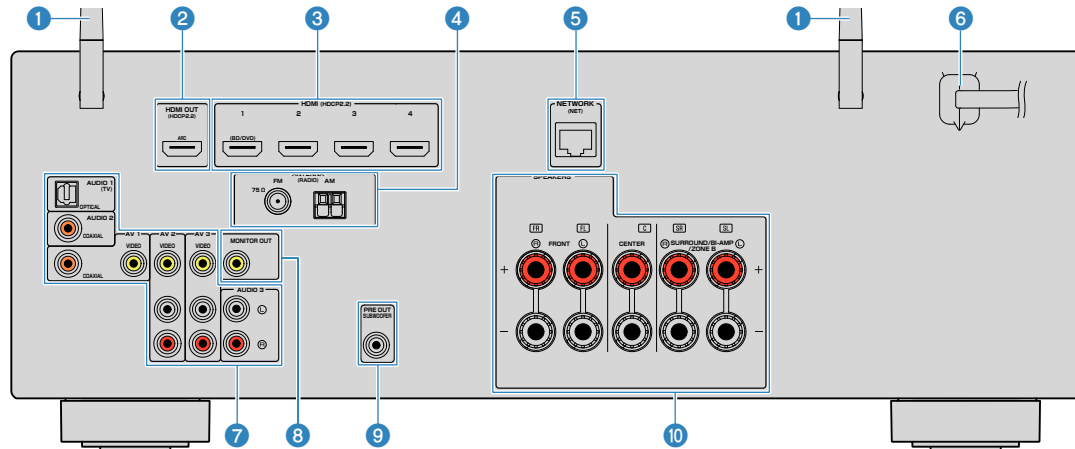

• Området omkring video-/lydudgangsstikkene er markeret med hvid på det aktuelle produkt for at forhindre ukorrekte forbindelser.

1 Trådløse antenner

Til en trådløs (Wi-Fi)-forbindelse til et netværk (s.126) og en Bluetooth-forbindelse (s.55).

2 HDMI OUT-jackstik

Til tilslutning til et HDMI-kompatibelt TV og visning af video/ audio signaler (s.24). Når du bruger ARC, kan TV-lydsignalet også indføres via HDMI OUT stikket.

3 HDMI 1-4 stik

Til tilslutning til HDMI-kompatible afspilningsenheder og indlæsning af video/lydsignaler (s.25).

4 ANTENNA stik

Til tilslutning til FM/AM radioantenner (s.27).

5 NETWORK stik

Til en kablet forbindelse til et netværk (s.28).

6 Strømkabel

Til tilslutning til et stikkontakt (s.29).

7 AV-stik Lydstik

Til tilslutning til video/lydafspilningsenheder og indlæsning af video/lydsignaler (s.25).

8 MONITOR OUT-jackstik

Til tilslutning til et tv og udgivelse af videosignaler (s.24).

9 SUBWOOFER PRE OUT-jackstik

Til tilslutning til en subwoofer med indbygget forstærker (s.19).

10 SPEAKERS-terminaler

Til tilslutning til højttalere (s.16).

Delnavne og funktioner på fjernbetjeningen

Delnavnene og funktioner på den medfølgende fjernbetjening er som følger.

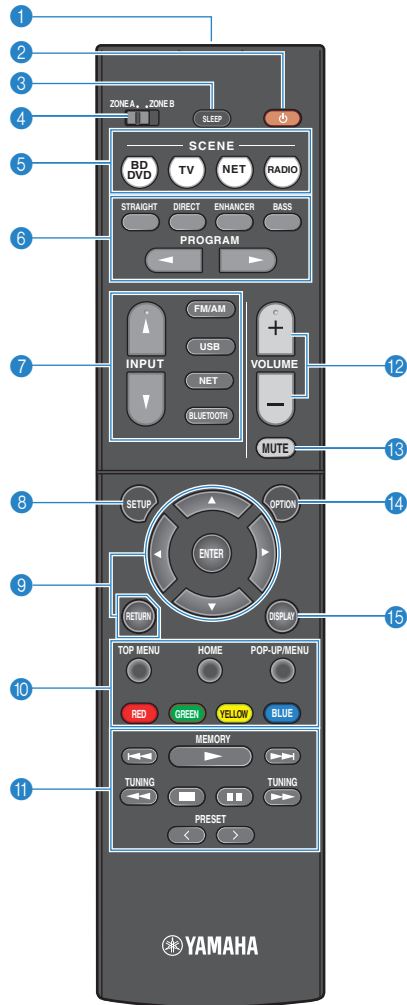

1 Signalsender til fjernbetjening

Transmitterer infrarøde signaler.

2 (modtager strøm) tast

Tænd/sluk (standby) for enheden.

3 SLEEP tast

Hvis du trykker på denne tast gentagne gange, angives tiden (120 min, 90 min, 60 min, 30 min.), hvor enheden skifter til standbytilstand.

4 ZONE-kontakt

Ændrer den zone, der styres af fjernbetjeningen (s.43).

5 SCENE-taster

Skift med et tryk mellem flere indstillinger indstillet ved hjælp af SCENE funktionen. Tænder også enheden, når den er i standbytilstand (s.63).

6 Lydtilstandsknapper

Valg af lydindstilling (s.37).

7 Knapper til inputvalg

Vælger inputkilden som skal afspilles.

BEMÆRK

Tryk på NET gentagne gange for at vælge den ønskede kilde.

8 SETUP tast

Viser menuen setup (s.78).

9 Menubetjeningsknapper

Styrer menuen.

9 10 11 12 13 Eksterne enhedens driftstaster

Lader dig udføre afspilningsoperationer, når "USB" eller "NET" er valgt som inputkilde eller styre afspilning af HDMI Control-kompatibel afspilningsenhed.

BEMÆRK

- Afspilningsenheder skal understøtte HDMI Control. Ikke alle HDMI-kompatible enheder kan ikke bruges.
- Du kan tildele enhedens funktioner til de RED/GREEN/YELLOW/BLUE taster (s.98).

11 Afspilningstaster

Styrer afspilning fra ekstern enhed.

12 VOLUME-taster

Juster lydstyrken.

13 MUTE tast

Slår lydoutputtet fra.

14 OPTION tast

Viser funktionsmenuen (s.67).

15 DISPLAY tast

Tænder/slukker for skærmen, afspilningsskærm osv.

KLARGØRING

1 Tilslutning af højttalere

Navne og funktioner for højttalere

Navn og funktioner for højttalere, der er tilsluttet enheden, er som følger.

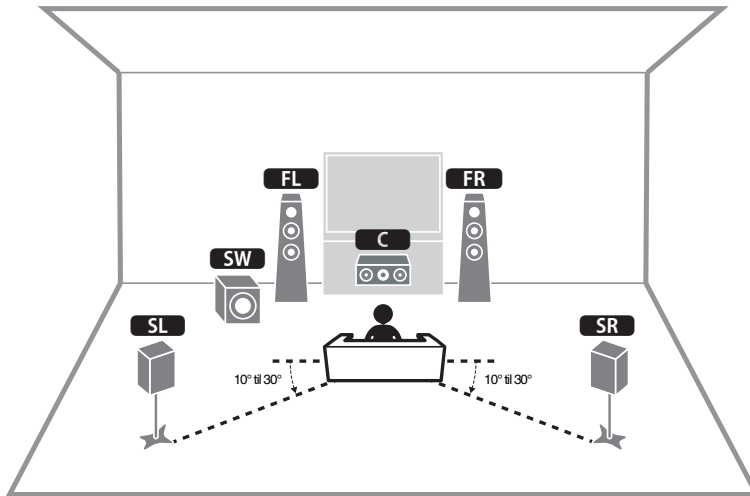

Højttalertype	Forkort.	Funktion
Front (L/R)	FL / FR	Producerer frontkanal lyde (stereolyde).
Center	C	Producerer centerkanallyde (f.eks. filmdialog og stemmer).
Surround (L/R)	SL / SR	Producere surround kanallyde.
Subwoofer	SW	Producerer LFE (lavfrekvente effekt) kanallyde og forstærker basdelene af andre kanaler.

BEMÆRK

Brug dette diagram som en reference til det ideelle højttalerlayout for enheden. Dit højttalerlayout behøver ikke at matche diagrammet nøjagtigt, da YPAO-funktionen kan bruges til at automatisk optimere højttalerindstillingerne (f.eks. afstande) for at passe til det aktuelle højttalerlayout.

Højtalersystemer og højttalere der skal tilsluttes

Vælg højtalerlayout for antallet af højttalere, du bruger, og placer højttalerne og subwooferen i dit værelse.

Højtalertype	Højtalersystem (antal kanaler)		
	5.1	3.1	2.1
Front (L/R) FL / FR	●	●	●
Center C	●	●	
Surround (L/R) SL / SR	●		
Subwoofer SW	●	●	●

Krav til højttaler

Højtalere og subwoofere der tilsluttes enheden skal opfylde følgende krav:

- Brug højttalere med en impedans på mindst 6 Ω .
- Brug en subwoofer med indbygget forstærker.

BEMÆRK

- Forbered antallet af højttalere ifølge dit højtalersystem.
- Sørg for at tilslutte den venstre og højre fronthøjtaler.

Kabelkrav

Brug følgende typer af kommercielt tilgængelige kabler til at slutte højttalerne til enheden:

Højttalerkabler (afhænger af antallet af højttalere)



Lydkabel (til at tilslutte en subwoofer)



Sådan tilsluttes højttalerne

Tilslutning af højttaler

Tilslut et højttalerkabel mellem den negative (-) terminal på enheden og den negative (-) terminal på højttaleren og mellem den positive (+) terminal på enheden og den positive (+) enhed på højttaleren.

OBS!

Ved tilslutning af højttalerkabler, bemærk følgende:

- Klargør højttalerkablerne på et sted væk fra enheden for at undgå at ledninger ved et uheld falder ned i enhedens indre, der kan resultere i en kortslutning eller fejl på enheden.
- Forkert tilslutning af højttalerkabler kan forårsage kortslutning og kan også beskadige enheden eller højttalerne.
 - Sno højttalerkablets nøgne tråde ordentligt sammen.

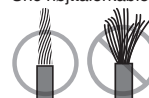

- Lad ikke højttalerkablets blottede ledninger berøre hinanden.



- Lad ikke højttalerkablets blottede ledninger komme i kontakt med enhedens metaldele (bagpanel og skruer).

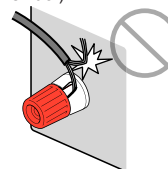

BEMÆRK

- Fjern enhedens strømkabel fra stikkontakten inden tilslutning af højttalerne.
- Sørg for at tilslutte den venstre og højre fronthøjttaler.

1 Fjern ca. 10 mm isolering fra hver ende af højttalerkablet, og vrid de blottede ledninger på kablet tæt omkring hinanden.

2 Skru højttalerstikkets skrue løs.

3 Indsæt kablets afisolerede tråde i stikket (øverst til højre eller nederst til venstre).

4 Stram skruen igen.

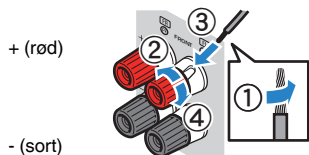

Dette afslutter forbindelsen.

BEMÆRK

Hvis "Check SP Wires" vises på frontdisplayet, når enheden er tændt, skal du slukke for enheden, og derefter kontrollere højttalerkablerne for kortslutning.

Tilslutning af subwooferen

Brug et lyd kabel, når du skal tilslutte subwooferen.

BEMÆRK

Træk stikket og subwooferens strømkabler ud af stikkontakten, inden du tilslutter subwooferen.

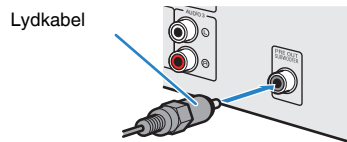

Sådan placeres højttalerne (højttalersystemer)

Brug af 5.1-kanalsystem

Dette er et grundlæggende højttalerlayout, der anbefales til at nyde surroundlyd.

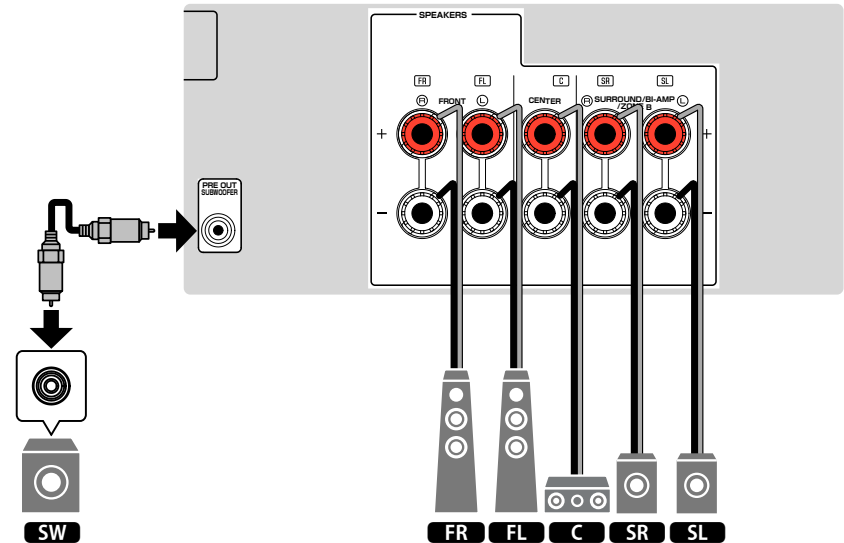
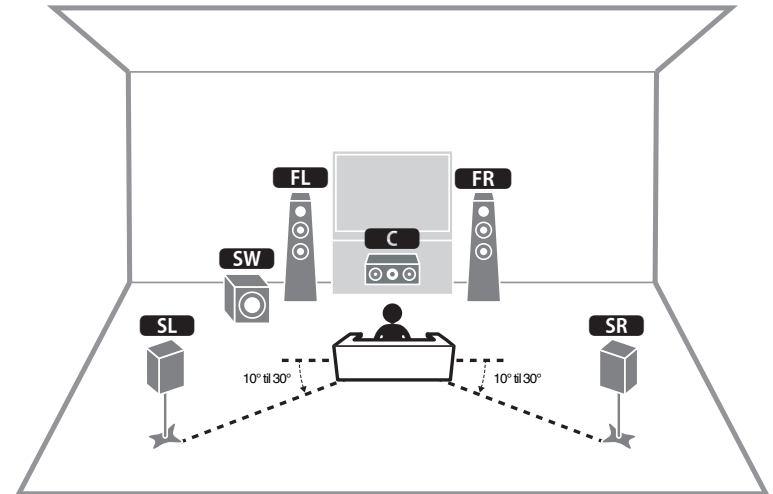

■ Brug af 3.1-kanalsystem

Dette er et højtalerlayout, der anbefales til at nyde stereolyd med en centerhøjtaler. Centerkanalens lyd, såsom filmdialog og vokaler kan tydeligt opnås.

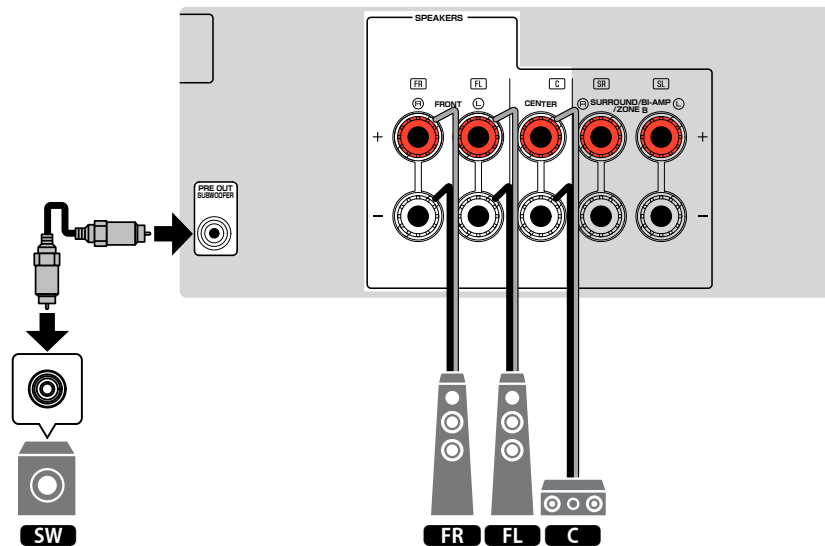
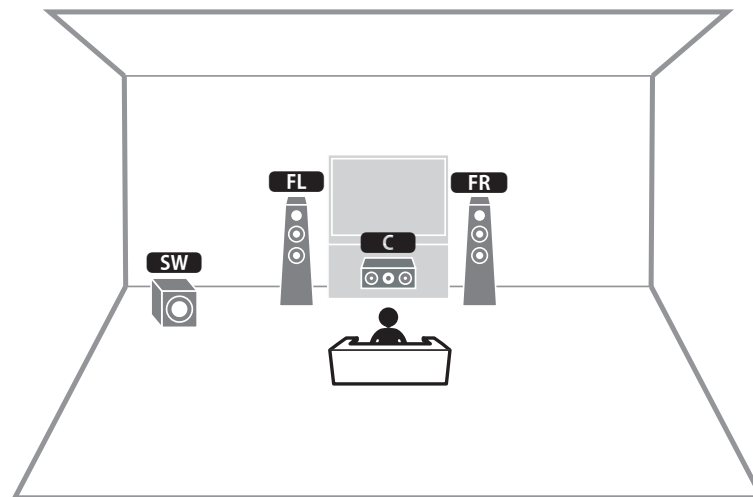

■ Brug af Virtual CINEMA FRONT

Denne højttalerlayout anbefales, hvis du ikke kan placere højttalere bagerst i rummet.

BEMÆRK

For at bruge Virtual CINEMA FRONT skal højttalerindstillingerne ændres. For detaljer, se følgende:

- "Tildeling af højttaler konfiguration" (s.31)
- "Indstilling af brug af Virtual CINEMA FRONT" (s.85)

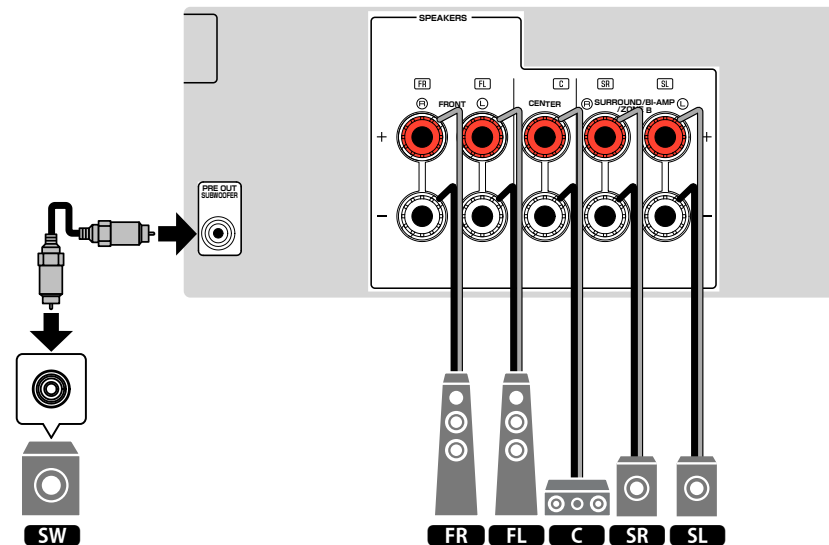
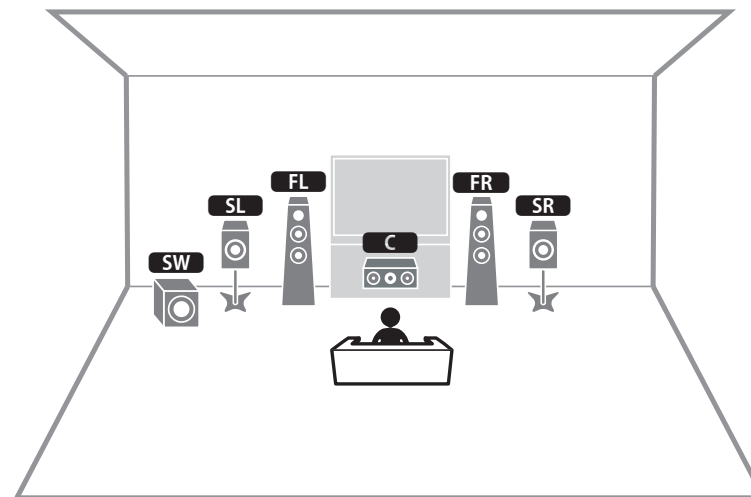

Tilslutning af fronthøjttalere, der understøtter bi-amp tilslutninger

Du kan tilslutte fronthøjttalere, der understøtter bi-amp tilslutninger.

For at aktivere bi-amp-funktionen, skal du konfigurere de nødvendige højttalerindstillinger. For detaljer, se følgende:

- "Tildeling af højttaler konfiguration" (s.31)
- "Indstilling af dit højttalersystem" (s.82)

OBS!

- Før du tilslutter to forstærkere, skal du fjerne eventuelle kabler mellem en woofer og en diskant højttaler. Se brugervejledningen til højttalerne for at få flere oplysninger. Hvis du ikke foretager bi-amp-forbindelser, skal du sørge for, at beslagene eller kablerne er tilsluttet, før du tilslutter højttalerkablerne.

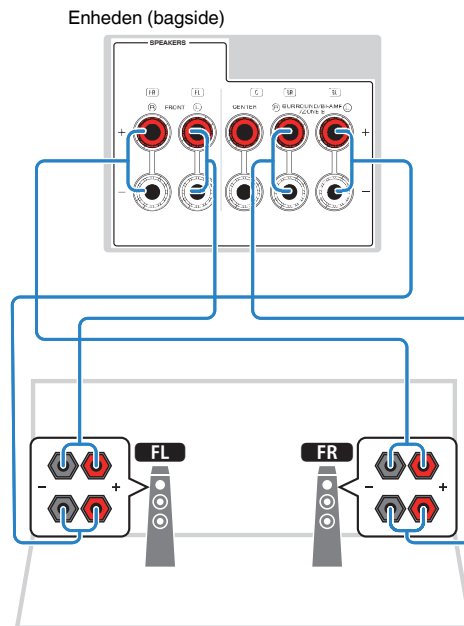

BEMÆRK

- De følgende højttalere kan være tilsluttet samtidig.
 - Surroundhøjttalere
 - Zone B højttalere
 - Bi-amp højttalere
- FRONT -terminalerne og SURROUND/BI-AMP/ZONE B -terminalerne udsender de samme signaler.

2 Tilslutning af et TV

HDMI-tilslutning med TV

Tilslut et tv til enheden med et HDMI-kabel. Hvis du tilslutter et tv, der understøtter ARC til enheden, kan du sende video/lyd til tv'et eller indlæse tv-lyd på enheden.

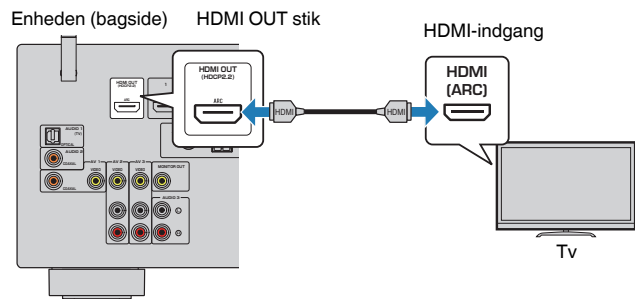

Om Audio Return Channel (ARC)

- ARC tillader lydsignaler at rejse begge veje med et enkelt HDMI-kabel. For at bruge ARC skal du oprette forbindelse til tv'et ved hjælp af et HDMI-kabel, der understøtter ARC.

BEMÆRK

- Hvis du tilslutter et tv, der understøtter HDMI Control til enheden med et HDMI-kabel, kan du styre enhedens strøm og lydstyrke med fjernsynets fjernbetjening.
- For at bruge HDMI Control og ARC, skal du konfigurere HDMI-indstillingerne på enheden. For flere oplysninger om indstillingerne, se følgende:
 - "HDMI-kontrol og synkroniserede operationer" (s.136)
 - "Audio Return Channel (ARC)" (s.137)
- Hvis dit TV ikke understøtter Audio Return Channel (ARC), kræves der et digitalt optisk kabel mellem TV og enheden.

VIDEO (komposit video) forbindelse med et tv

Tilslut et tv til enheden med et videokabel og et digitalt optisk kabel.

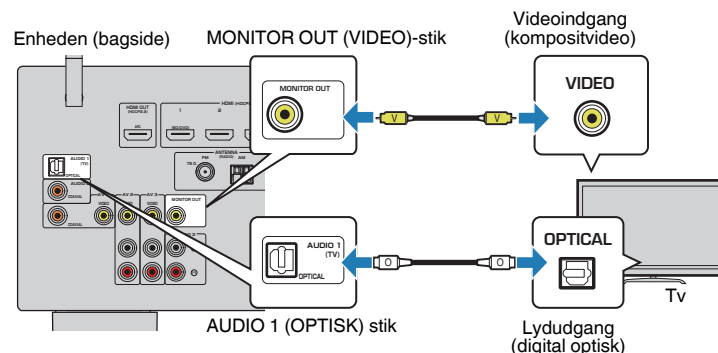

BEMÆRK

- Hvis du tilslutter dit tv til enheden med et andet kabel end HDMI, kan videoindgang til enheden via HDMI ikke ledes til tv'et. For detaljer, se følgende:
 - "Videosignalstrøm" (s.135)
- Betjening med tv-skærm er kun tilgængelig, når dit tv er tilsluttet enheden via HDMI.
- En digital optisk kabelforbindelse gør det muligt at afspille lyd fra tv'et på enheden. En digital optisk kabelforbindelse er ikke nødvendig i følgende tilfælde:
 - Hvis du kun modtager tv-udsendelser fra set-top-boksen

3 Tilslutning af afspilningsenheder

HDMI-forbindelse med en videoenhed, såsom en BD/DVD-afspiller

Tilslut en videoenhed til enheden med et HDMI-kabel.

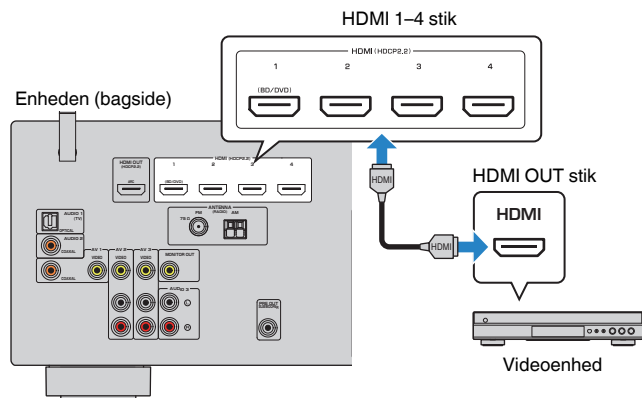

BEMÆRK

For at se videoindgang til HDMI 1-4 stikkene, skal du tilslutte dit tv til HDMI OUT-stikket på enheden. For detaljer, se følgende:

- "HDMI-tilslutning med TV" (s.24)

Forbindelse bortset fra HDMI med en afspilningsenhed

VIDEO (komposit video) forbindelse med en videoenhed

Tilslut en videoenhed til enheden med et videokabelkabel og et lyd kabel (digitalt koaksialt eller stereo-stift kabel). Vælg et sæt indgangsstik (på enheden) afhængigt af de lydudgange, der er tilgængelige på din videoenhed.

Udgangsstik på videoenhed		Indgangsstik på enheden
Video	Lyd	
Composite video	Digital koaksial	AV 1 (VIDEO + COAXIAL)
	Analog stereo	AV 2-3 (VIDEO + AUDIO)
	Digital optisk	Du skal ændre kombinationen af video/lydindgangsstik (s.73).

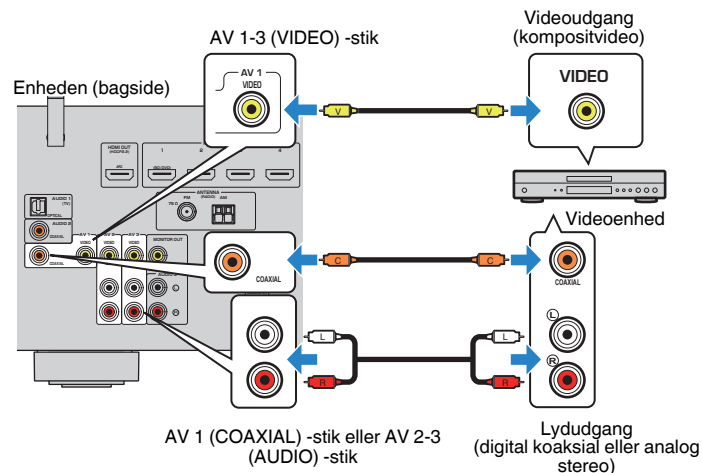

BEMÆRK

- Hvis du tilslutter en videoenhed til enheden via kompositvideoforbindelse, skal du tilslutte dit tv til MONITOR OUT (VIDEO) stikket på enheden. For detaljer, se følgende:
 - "VIDEO (komposit video) forbindelse med et tv" (s.24)
- Hvis kombinationen af video/lydindgangsstik, der er til rådighed på enheden, ikke stemmer overens med din videoenhed, skal du ændre kombinationen i overensstemmelse med udgangsstikkene på din enhed. For detaljer, se følgende:
 - "Kombinerer lyd fra en anden inputkilde med video fra den aktuelle inputkilde" (s.73)

AUDIO-forbindelse med en lydenhed som f.eks. en CD-afspiller

Tilslut lydenheder som cd-afspillere og MD-afspillere til enheden. Vælg en af følgende tilslutninger, afhængigt af de lydindgangsstik der findes på lydenheden.

BEMÆRK

For at bruge en pladespiller, er en kommercielt tilgængelig phono equalizer forstærker påkrævet. Tilslut outputtet fra phono equalizer forstærkeren til enheden.

Lydoutputstik på lydenhed	Lydininputstik på enheden
Digital optisk	AUDIO 1 (OPTISK)
Digital koaksial	AUDIO 2 (COAXIAL) AV 1 (COAXIAL)
Analog stereo	AUDIO 3 (AUDIO) AV 2-3 (AUDIO)

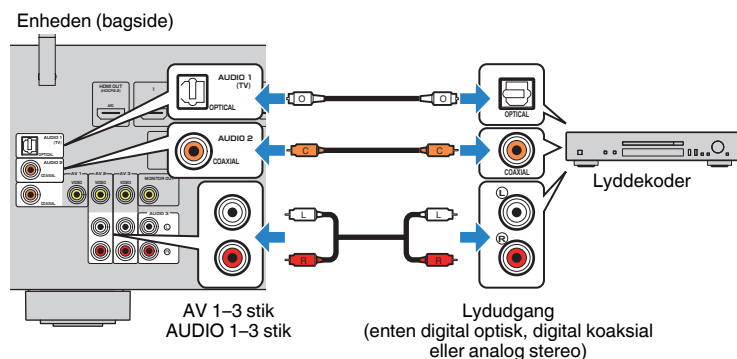

BEMÆRK

"AUDIO1" er indstillet som tv-lydindgang på fabrikken. Hvis du har tilsluttet en ekstern enhed til AUDIO 1-stikkene, skal du bruge "TV Audio Input" in the "Setup" for at ændre indstillingen til TV-lydindgang. For at bruge SCENE-funktionen skal du også ændre indtastningsindstillingen for SCENE (TV). For detaljer, se følgende:

- "Indstilling af lydstikket, der bruges til tv-lydindgang" (s.89)
- "Registrering af en scene" (s.64)

Tilslutning til stik på frontpanelet

Brug AUX-stikket på frontpanelet til midlertidigt at forbinde enheder som bærbare lydafspillere til enheden.



FORSIGTIG

- Inden du opretter forbindelse, stop afspilningen på enheden og skru ned lydstyrken på enheden. Lydstyrken kan være uventet høj, og det kan medføre høreskader.

BEMÆRK

Du skal forberede lyd-kablet, der passer til udgangsstikkene på din enhed.

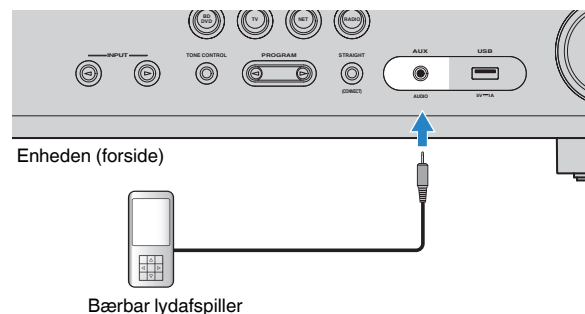

Hvis du vælger "AUX" som inputkilde ved at trykke på INPUT, bliver lyden der afspilles på enheden blive udsendt fra enheden.

4 Tilslutning af FM/AM-antennen

Tilslutning af FM/AM-antennen

Tilslut de medfølgende FM/AM-antenne til enheden.

Fastgør enden af FM-antennen til en væg, og sæt AM-antennen på en plan overflade.

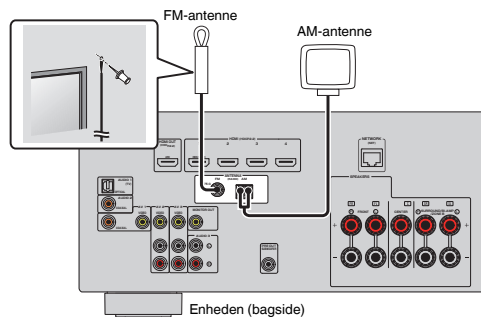

Montering og tilslutning af AM-antenne

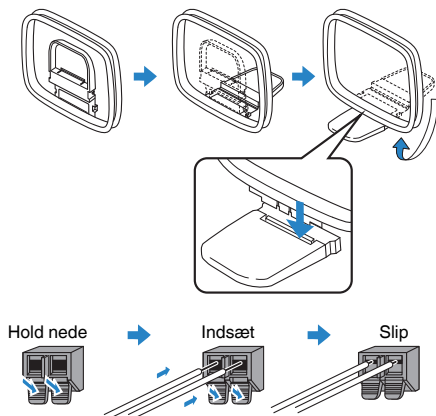

BEMÆRK

- Vikl kun den kabellængde ud, der er nødvendig fra AM-antenneenheden.
- AM-antennens ledninger har ingen polaritet.

5 Forberedelse til tilslutning til et netværk

Forberedelse til tilslutning til et netværk

Enheden understøtter kabelbaserede og trådløse forbindelser. Vælg en tilslutningsmetode i overensstemmelse med dit netværksmiljø.

Hvis du bruger en router, der understøtter DHCP i den kabelbaserede forbindelse, behøver du ikke konfigurere nogen netværksindstillinger for enheden.

BEMÆRK

Du skal konfigurere netværksindstillingerne, hvis din router ikke understøtter DHCP, eller hvis du vil konfigurere netværksparametrene manuelt. For detaljer, se følgende:

- "Indstiller netværksparametrene manuelt" (s.100)

For at forbinde enheden til et trådløst netværk skal du vælge en af følgende metoder til at konfigurere indstillingerne for det trådløse netværk.

● Metode ved brug af MusicCast indstillingen

Når du tilføjer enheden til MusicCast-netværket, kan du også konfigurere enhedens trådløse netværksindstillinger på én gang. Hvis du bruger MusicCast CONTROLLER, anbefaler vi den trådløse forbindelse til MusicCast-netværket. For detaljer, se følgende:

- "Tilføjelse af enheden til MusicCast-netværket" (s.36)

● Andre metoder

For detaljer, se følgende:

- "Valg af en trådløs netværksforbindelsesmetode" (s.126)

Tilslutning af et netværkskabel (kabelforbindelse)

Tilslut enheden til din router med et kommercielt tilgængeligt STP-netværkskabel (CAT-5 eller højere lige kabel).

Du kan nyde internetradio eller musikfiler, der er gemt på mediaservere, som f.eks. pc'er og netværkstilknyttede lagerenheder (NAS) på enheden.

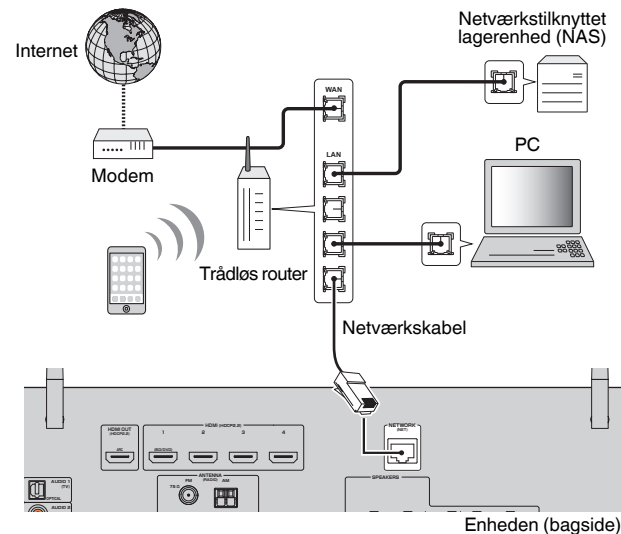

BEMÆRK

- Hvis du bruger en router, der understøtter DHCP, behøver du ikke konfigurere nogen netværksindstillinger for enheden, da netværksparametrene (som f.eks. IP-adressen) automatisk bliver tildelt til den. Du skal konfigurere netværksindstillingerne, hvis din router ikke understøtter DHCP, eller hvis du vil konfigurere netværksparametrene manuelt. For detaljer, se følgende:
 - "Indstiller netværksparametrene manuelt" (s.100)
- Du kan tjekke, om netværkets parametre (f.eks. IP-adresse) er korrekt tilknyttet enheden. For detaljer, se følgende:
 - "Kontrol af enhedens netværksoplysninger" (s.99)

Klargøring af trådløse antenner (trådløs forbindelse)

Stil de trådløse antenner oprejst for at tilslutte til det trådløse netværk eller en trådløs Bluetooth-enhed.

For oplysninger om, hvordan du tilslutter enheden til et trådløst netværk, se følgende:

- "Forberedelse til tilslutning til et netværk" (s.28)

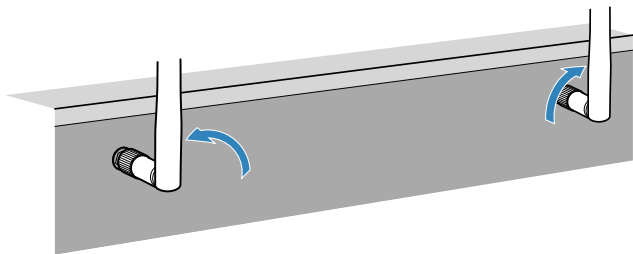

OBS!

- Anvend ikke overdreven kraft på trådløs-antennen. Gør du det, kan det muligvis beskadige antennen.

6 Tilslutning af strømkkablet

Tilslutning af strømkkablet

Tilslut strømkkablet, når alle tilslutningerne er udført.

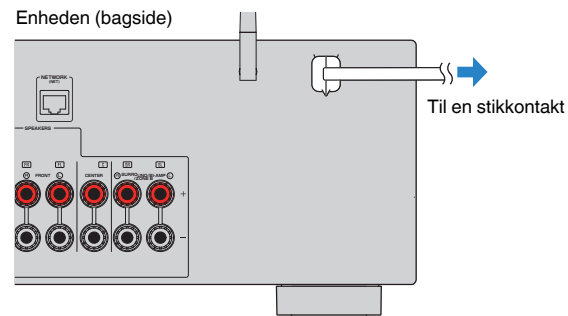

7 Vælg et sprog til skærmmenuen

Vælg et sprog til skærmmenuen

Vælg et sprog til skærmmenuen.

- 1 Tryk på  (modtager strøm) for at tænde enheden.
- 2 Tænd tv'et og skift tv'ets input for at få vist video fra enheden (HDMI OUT -stikket).

BEMÆRK

Når du tænder for enheden første gang, vises en meddelelse om netværksopsætningen. Du kan skifte sproget på denne meddelelsskærm.

- 3 Tryk på SETUP.
- 4 Brug piletasterne til at vælge "Sprog" og tryk på ENTER.

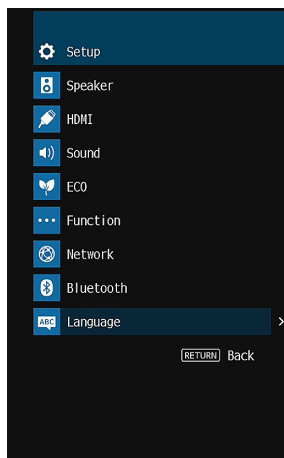

- 5 Brug piletasterne til at vælge sprog.

- 6 For at forlade menuen, tryk SETUP.

Dette afslutter indstillingerne.

BEMÆRK

Oplysningerne på frontdisplayet vises kun på engelsk.

8 Konfiguration af de nødvendige højttalerindstillinger

Tildeling af højttaler konfiguration

Hvis du bruger en af følgende højttalerkonfigurationer, skal du udføre følgende procedure for at konfigurere de tilsvarende højttalerindstillinger manuelt, før du udfører YPAO.

- Brug af bi-amp-forbindelsen (afspilning af flere høj kvalitetslyde med bi-amp-forbindelser)
- Brug af Zone B højttalere
- Brug af surroundhøjttalere til 5.1-kanals system (Virtual CINEMA FRONT)

BEMÆRK

For detaljer om højttalerkonfigurationerne, se følgende:

- "Tilslutning af fronthøjttalere, der understøtter bi-amp tilslutninger" (s.23)
- "Afspilning af musik i flere rum" (s.42)
- "Brug af Virtual CINEMA FRONT" (s.22)

1 Tryk på  (modtager strøm) for at tænde enheden.

2 Tænd tv'et og skift tv'ets input for at få vist video fra enheden (HDMI OUT -stikket).

BEMÆRK

Når du tænder for enheden første gang, vises en meddelelse om netværksopsætningen. For nu, tryk RETURN og fortsæt til trin 3.

3 Tryk på SETUP.

4 Brug piletasterne til at vælge "Speaker" og tryk på ENTER.

5 Brug piletasterne til at vælge "Configuration" og tryk på ENTER.

6 Konfigurer de tilsvarende højttalerindstillinger.

- Ved brug af bi-amp-forbindelser eller højttalere fra Zone B, vælg dit højttalersystem i "Power Amp Assign". For detaljer, se følgende:
 - "Indstilling af dit højttalersystem" (s.82)
- Brug surroundhøjttalere til 5.1-kanals system (Virtual CINEMA FRONT) til at vælge "On" i "Virtual CINEMA FRONT". For detaljer, se følgende:
 - "Indstilling af brug af Virtual CINEMA FRONT" (s.85)

7 For at forlade menuen, tryk SETUP.

Dette afslutter indstillingerne.

Automatisk optimering af højttalerindstillingerne (YPAO)

Funktionen Yamaha Parametric room Acoustic Optimizer (YPAO), detekterer højttalerforbindelser, måler afstanden fra dem til din(e) lytteposition(er), og optimerer derefter automatisk højttalerindstillingerne, så som lydstyrke-balance og akustiske parametre, tilpasset dit lokale.

BEMÆRK

- Brug YPAO efter tilslutning af TV og højttalere til enheden.
- Konfigurer de tilsvarende højttalerindstillinger manuelt før YPAO. For flere oplysninger om indstillingerne, se følgende:
 - "Tildeling af højttaler konfiguration" (s.31)
- Under måleprocessen gives testtoner ved høj lydstyrke, og du kan ikke justere lydstyrken.
- Under måleprocessen skal du holde rummet så stille som muligt og stå ikke mellem højttalerne og YPAO-mikrofonen for præcis måling.
- Tilslut ikke hovedtelefoner.

- 1 Tryk på  (receiver power) for at tænde enheden.
- 2 Tænd tv'et og skift tv'ets input for at få vist video fra enheden (HDMI OUT -stikket).
- 3 Tænd subwooferen, og indstil lyden til halv styrke. Hvis krydsfrekvensen kan justeres, skal du indstille den til maksimum.

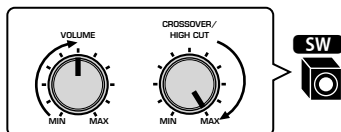

4 Placér YPAO-mikrofonen på din lytteposition og tilslut den til YPAO MIC stikket på frontpanelet.

Placér YPAO-mikrofonen på din lytteposition (samme højde som dine ører). Det anbefales at bruge en trefod til at placere mikrofonbasen. Du kan bruge skrueerne på trefoden til at holde mikrofonen på plads.

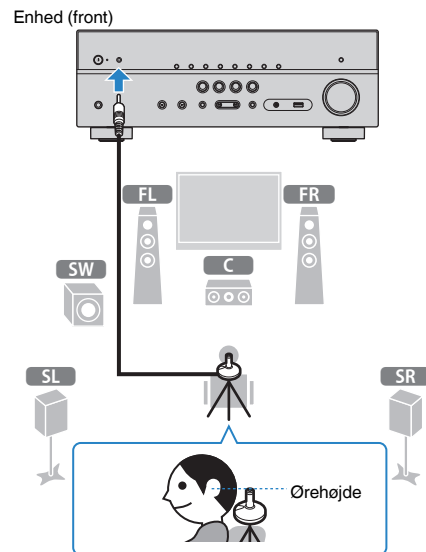

Følgende skærbillede vises på tv'et.

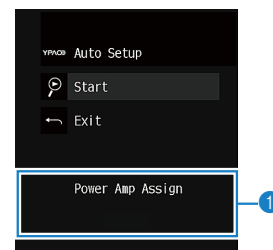

- 1 Indstilling af "Power Amp Assign" i "Setup" menuen

5 Start målingen ved at bruge piletasterne til at vælge "Start" og tryk ENTER.

Målingen starter efter 10 sekunder. Tryk ENTER for at starte målingen med det samme.

Følgende skærmbillede vises på tv'et, når målingen er færdig.

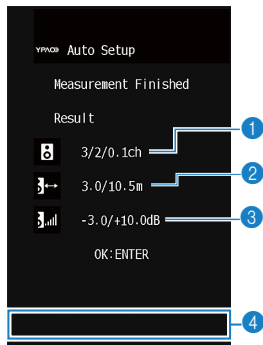

- 1 Antallet af højttalere (forside/bagside/subwoofer)
- 2 Højttalerafstand (korteste/længste)
- 3 Justeringsområde for højttalerudgangsniveau
- 4 Advarselsmeddelelse (hvis tilgængelig)

BEMÆRK

- For at stoppe målingen midlertidigt skal du trykke på RETURN.
- Hvis der vises en fejlmeddelelse (f.eks. E-1) eller advarselsmeddelelse (som f.eks. W-1), se følgende:
 - "Fejlmeddelelser fra YPAO" (s.34)
 - "Advarselsmeddelelser fra YPAO" (s.35)
- En højttaler med et problem indikeres ved blinkende højttalerindikatorer i frontdisplayet.
- Hvis der gives flere advarsler (når du arbejder med frontdisplayet), skal du bruge piletasterne til at kontrollere de øvrige advarselsmeddelelser.

6 Bekræft resultaterne, der vises på skærmen, og tryk på ENTER.

7 Brug piletasterne til at vælge "SAVE" og tryk ENTER.

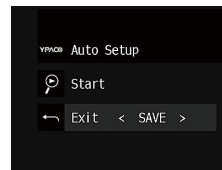

De justerede højttalerindstillinger anvendes.

BEMÆRK

For at afslutte målingen uden at anvende resultatet, vælg "CANCEL".

8 Fjern YPAO-mikrofonen fra enheden.

Optimeringen af højttalerindstillingerne er nu fuldført.

OBS!

- YPAO-mikrofonen er følsom over for varme, så du skal undgå at placere den et sted, hvor den kan udsættes for direkte sollys eller høje temperaturer (f.eks. oven på AV-udstyr).

Fejlmeddelelser fra YPAO

Hvis der vises en fejlmeddelelse under målingen, skal du løse problemet og udføre YPAO igen.

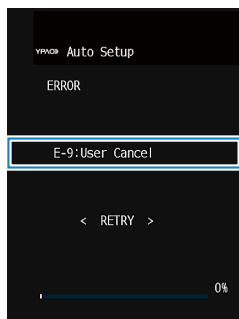

Fejlmeddelelse

Tv-skærm



Frontdisplay

Fejlmeddelelse	Årsag	Udbedring
E-1:No Front SP (E-1:NO FRNT SP)	Fronthøjttalerne blev ikke fundet.	Afslut YPAO, sluk for enheden og kontroller derefter højttalertilslutningerne.
E-2:No Sur. SP (E-2:NO SUR SP)	En af surround-højttalerne kan ikke registreres.	
E-5:Noisy (E-5:NOISY)	Støjen er for kraftig.	Hold rummet stille og prøv YPAO igen. Hvis du vælger "PROCEED", tager YPAO målingen igen og ignorerer detekteret støj.
E-7:No MIC (E-7:NO MIC)	YPAO-mikrofonen er fjernet.	Tilslut YPAO-mikrofonen til YPAO MIC stikket og prøv YPAO igen.
E-8:No Signal (E-8:NO SIGNAL)	YPAO-mikrofonen kan ikke registrere testtoner.	Tilslut YPAO-mikrofonen til YPAO MIC stikket og prøv YPAO igen. Hvis fejlen opstår gentagne gange, skal du kontakte den nærmeste autoriserede Yamaha forhandler eller servicecenter.
E-9:User Cancel (E-9:CANCEL)	Målingen er annulleret.	Prøv igen eller afslut YPAO efter behov.
E-10:Internal Err. (E-10:INTERNAL)	Der er opstået en intern fejl.	Afslut YPAO, og sluk og tænd for enheden. Hvis fejlen opstår gentagne gange, skal du kontakte den nærmeste autoriserede Yamaha forhandler eller servicecenter.

BEMÆRK

- Tekst i parentes angiver indikatorer på frontdisplayet.
- For at afslutte YPAO-måling til løsning af problemet, skal du bruge pileasterne til at vælge "EXIT" og trykke på ENTER.
- For fejlmeddelelser E-5 og E-9, kan du fortsætte med den aktuelle YPAO-måling. Tryk på ENTER, og brug derefter piletasterne til at vælge "PROCEED" og tryk på ENTER.
- For at prøve YPAO målingen fra begyndelsen, tryk på ENTER, og brug derefter piletasterne til at vælge "RETRY" og tryk på ENTER.

Advarselsmeddelelser fra YPAO

Hvis der vises en advarselsmeddelelse efter måling, kan du stadig anvende måleresultaterne ved at følge instruktionerne på skærmen.

Vi anbefaler dog, at du udfører YPAO igen for at bruge enheden med de optimale højttalerindstillinger.

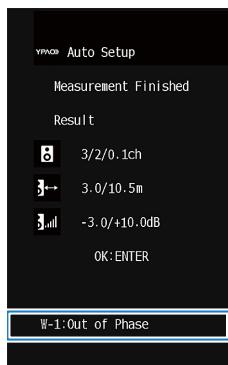

Advarselsmeddelelse

Tv-skærm

Højttaler med problem (blinker)



Frontdisplay

Advarselsmeddelelse	Årsag	Udbedring
W-1: Out of Phase (W-1: PHASE)	Et højttalerkabel kan tilsluttes med omvendt polaritet (+/-).	Kontroller kabeltilslutningerne (+/-) for den højttaler, hvor der er et problem. Hvis højttaleren ikke er tilsluttet korrekt: Sluk enheden, forbind højttalerkablerne igen. Hvis højttaleren er tilsluttet korrekt: Afhængigt af højttalertypen eller miljøet i lokalet, kan denne meddelelse vises, selvom højttalerne er tilsluttet korrekt. I dette tilfælde kan du se bort fra denne meddelelse.
W-2: Over Distance (W-2: DISTANCE)	En højttaler er placeret mere end 24 m fra lyttepositionen.	Afslut YPAO, sluk for apparatet, og placer problemhøjttaleren inden for 24 m af lyttepositionen.
W-3: Level Error (W-3: LEVEL)	Der er betydelige forskelle i lydstyrken mellem højttalerne.	Kontroller brugsmiljø og kabelforbindelser (+/-) for hver højttaler og lydstyrken på subwooferen. Hvis der er noget problem, skal du afslutte YPAO, slukke for enheden og derefter tilslutte højttalerkablet igen eller rette højttalerpositionerne. Vi anbefaler at bruge samme højttalere eller højttalere med specifikationer, der er så ensartede som muligt.

BEMÆRK

Tekst i parentes angiver indikatorer på frontdisplayet.

9 Indstilling af MusicCast

HVAD ER MusicCast?

MusicCast er en helt ny trådløs musikløsning fra Yamaha, så du kan dele musik blandt alle dine værelser med en række forskellige enheder. Du kan nyde musik fra din smartphone, pc, NAS-drev og streaming services hvor som helst i dit hus med et brugervenlig program. For flere detaljer og en række MusicCast-kompatible produkter henvises til følgende websted:

<http://www.yamaha.com/musiccast/>

- Styr nemt alle MusicCast-kompatible enheder med den dedikerede applikation "MusicCast CONTROLLER".
- Forbind en MusicCast-kompatibel enhed til en anden enhed i et andet rum og afspil dem samtidig.
- Afspil musik fra musik-streaming-tjenester. (De kompatible musik-streaming-tjenester kan variere afhængigt af region og produkt).
- Konfigurer trådløse netværksindstillinger af MusicCast-kompatible enheder.

Brug af MusicCast CONTROLLER

For at bruge netværksfunktionerne på den MusicCast-kompatible enhed har du brug for det dedikerede program "MusicCast CONTROLLER" til operationen. Søg efter den gratis applikation "MusicCast CONTROLLER" i App Store eller Google Play og installer den på din enhed.

Tilføjelse af enheden til MusicCast-netværket

Følg proceduren nedenfor for at tilføje enheden til MusicCast-netværket. Du kan også konfigurere enhedens trådløse netværksindstillinger på samme tid.

BEMÆRK

Du vil få brug for SSID'et og sikkerhedsnøglen til dit netværk.

- 1 Tap på "MusicCast CONTROLLER"-applikationsikonet på din mobile enhed og tap på "Setup".

BEMÆRK

Hvis du allerede har tilsluttet andre MusicCast-kompatible enheder til netværket, skal du tappe på "Settings" og derefter på "Add New Device".

- 2 Anvend programmet "MusicCast CONTROLLER" efter instruktionerne på skærmen, og hold derefter **CONNECT** på enhedens frontpanel i 5 sekunder.

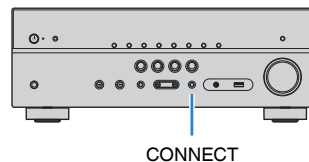

- 3 Betjen "MusicCast CONTROLLER"-applikationen ved at følge instruktionerne på skærmen for at opsætte netværket.

Dette afslutter at tilføje enheden til MusicCast-netværket og netværksindstillingerne.

BEMÆRK

- Der kan ikke leveres AirPlay- og DSD-lyd.
- Når direkte afspilningstilstand er aktiveret, kan inputkilder undtagen netværkskilderne, Bluetooth og USB ikke leveres.
- Hvis du konfigurerer enhedens trådløse indstillinger med denne metode, lyser indikatoren for trådløst LAN på frontdisplayet, når enheden opretter forbindelse til et netværk (selvom der anvendes en kabelforbindelse).
- Du kan tilknytte strømmen fra MusicCast enheder med strøm fra enheden (MusicCast master). For flere oplysninger om indstillingerne, se følgende:
 - "Indstilling af strømforbindelseslåsen fra enheden til MusicCast-kompatible enheder" (s.102)

NYD LYDEN

Nyd lydfeltets effekter

Vælg din foretrukne lydtilstand

Enheden er udstyret med en række lydprogrammer og surrounddekodere, som giver dig mulighed for at nyde afspilningskilder med din foretrukne lydtilstand (f.eks. lydfelt eller stereoafspilning).

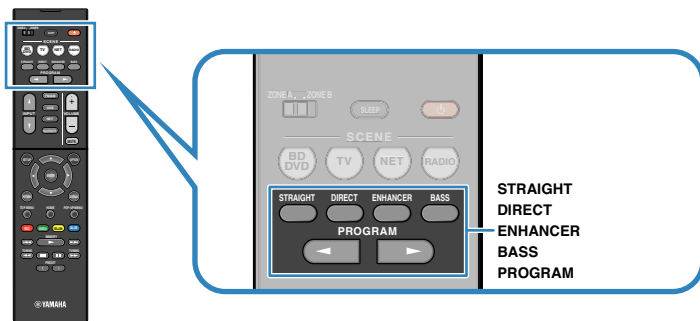

BEMÆRK

- Lydtilstanden kan vælges separat for hver enkelt inputkilde.
- Du kan kontrollere, hvilke højttalere der for øjeblikket udsender lyd ved at se på højttalerindikatorerne på enhedens frontpanel.
- Du kan tildele enhedens funktioner i lydtilstand til RED/GREEN/YELLOW/BLUE -tasterne på fjernbetjeningen. For detaljer, se følgende:
 - "Indstilling af enhedens funktioner for RED/GREEN/YELLOW/BLUE taster på fjernbetjeningen" (s.98)

Nyd 3D lydfelter (CINEMA DSP 3D)

CINEMA DSP 3D

Enheden er udstyret med en række lydprogrammer, der anvender Yamahas originale DSP-teknologi (CINEMA DSP 3D). Det giver dig mulighed for nemt at oprette lydfelter som faktiske biografer eller koncertsale i dit værelse, og nyde naturlige tredimensionale lydfelter.

Lydprogramkategori

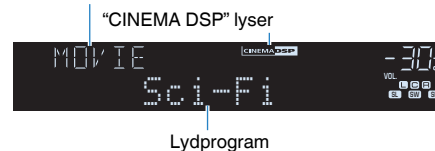

BEMÆRK

- Du kan justere niveauet for lydromdeeffekter. For detaljer, se følgende:
 - "Justerer niveauet for lydromdeeffekter" (s.71)
- Lydtilstanden kan vælges separat for hver enkelt inputkilde.

Nyd lydombådeeffekter optimeret til indholdet

Enheden er udstyret med en række lydprogrammer.

Du kan nyde afspilningskilder med din favorit lydtilstand, f.eks. med en tilføjet lydombådeeffekt eller med stereoafspilning.

- Vi anbefaler et lydprogram i kategorien "MOVIE" for at nyde videoindhold.
- Vi anbefaler et lydprogram i kategorien "MUSIC" for at nyde musikindhold.
- Vi anbefaler et lydprogram i kategorien "STEREO" for at nyde stereoafspilning.

For detaljer om lydprogrammerne, se følgende:

- "Valg af lydprogrammer" (s.69)

BEMÆRK

Du kan vælge et lydprogram ved at trykke på PROGRAM.

Brug af lydombådeeffekter uden surroundhøjtalere (Virtual CINEMA DSP)

Hvis du vælger et af lydprogrammerne (undtagen 2ch Stereo og 5ch Stereo), når der ikke er tilsluttet nogen surround højtalere, opretter enheden automatisk surround sound-feltet ved hjælp af fronthøjtalerne.

BEMÆRK

Når Virtual CINEMA DSP arbejder, lyser "VIRTUAL" på frontdisplayet.

Nyd surroundlyd med 5 højtalere foran (Virtual CINEMA FRONT)

Du kan nyde surroundlyden, selvom surroundhøjtalerne er placeret foran dig.

Når "Virtual CINEMA FRONT" i menuen "Setup" er indstillet til "On", opretter enheden de virtuelle surroundhøjtalere på bagsiden, så du kan nyde multikanal surroundlyd med de 5 højtalere placeret på forsiden.

BEMÆRK

- For flere oplysninger om indstillingerne, se følgende:
 - "Indstilling af brug af Virtual CINEMA FRONT" (s.85)
- Når Virtual CINEMA FRONT arbejder, lyser "VIRTUAL" på frontdisplayet.

Surround-lyd med hovedtelefoner (SILENT CINEMA)

SILENT™ CINEMA

Du kan nyde surround- eller lydfelteffekter, såsom et flerkanals højtalersystem, med stereohovedtelefoner ved at forbinde hovedtelefonerne til PHONES -stikket og vælge et lydprogram eller en surround-dekoder.

Nyd den originale lyd (retlinet dekoder)

Når STRAIGHT trykkes ned, og den retlinede afkodningstilstand er aktiveret, producerer enheden stereolyd fra de forreste højttalere til 2-kanals kilder som cd'er og producerer ubehandlede flerkanalslyde til multikanalkilder.



Hver gang du trykker på tasten, bliver retlinet dekoder-funktionen aktiveret eller deaktiveret.

Nyd flerkanalsafspilning uden lydombådeeffekter (surround-dekoder)

Tryk på PROGRAM for at vælge "Sur.Decode". Den tidligere valgte surround-dekoder bliver valgt. Surround-dekoderen gør det muligt at afspille flerkanals fra 2-kanals kilder uden lydfelt effekter.

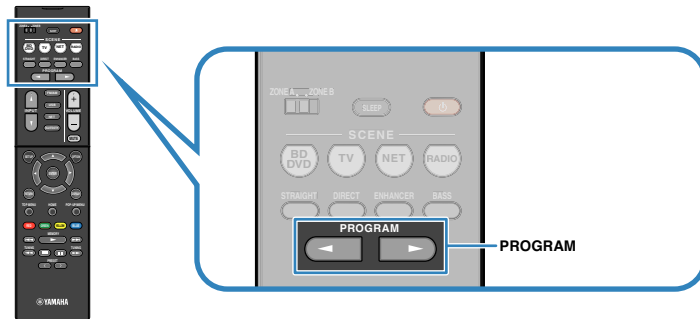

"SUR. DECODE" vises



BEMÆRK

- Du kan ikke ændre den tidligere valgte surround dekoder ved at trykke på PROGRAM. For at ændre den, brug "Sur.Decode" i menuen "Option". For detaljer, se følgende:
 - "Valg af surround dekoder, der benyttes i programmet" (s.71)
- For detaljer om hver dekoder, se følgende:
 - "Ordliste for lydafkodningsformat" (s.132)
- Du kan justere surround-dekoderparametrene i "DSP Parameter" i menuen "Setup". For detaljer, se følgende:
 - "Indstilling af udvidelseseffekten af det forreste lydfelt" (s.91)
 - "Justerer udbredelseseffekten for det midterste lydombåde" (s.91)
 - "Justerer niveauforskellen mellem det forreste lydombåde og surround-lydombådet" (s.91)
 - "Justerer midterlokalisering (udvidelseseffekt) for frontlydfeltet" (s.91)

Nyd ren hi-fi-lyd (direkte afspilning)

Når der trykkes på DIRECT og den direkte afspilningstilstand er aktiveret, afspiller enheden den valgte kilde med mindste kredsløb. Det giver dig mulighed for at nyde lyd i hi-fi-kvalitet.



Hver gang du trykker på tasten, bliver den direkte afspilningstilstand aktiveret eller deaktiveret.

BEMÆRK

- Når direkte afspilningstilstand er aktiveret, er følgende funktioner ikke tilgængelige.
 - Valg af lydprogrammer
 - Brug af Zone B funktionen
 - Justering af tonekontrollen
 - Betjening af on-screen menuerne "Setup" og "Option"
 - Visning af oplysninger på frontdisplayet (når det ikke er i brug)
- Når direkte afspilningstilstand er aktiveret, kan frontdisplayet blive mørkt.

Nyd forbedret baslyd

Forbedring af baslyden (ekstra bass)

Tryk på BASS for at aktivere Extra Bass og nyd forbedret baslyd, uanset størrelsen af de forreste højttalere og tilstedeværelsen eller fraværet af en subwoofer.

Hver gang du trykker på tasten, bliver Extra Bass aktiveret eller deaktiveret.

BEMÆRK

Du kan også vælge "Extra Bass" i menuen "Setup" menuen for at aktivere/deaktivere Extra Bass. For detaljer, se følgende:

- "Indstilling af brug af ekstra bas" (s.85)

Nyd forbedret komprimeret musik

Afspilning af digitalt komprimerede formater med beriget lyd (Compressed Music Enhancer)

compressed music

ENHANCER

Tryk på ENHANCER for at aktivere komprimeret musikforstærker og tilføj dybde og bredde til lyden, så du kan nyde en dynamisk lyd tæt på den oprindelige lyd, før den blev komprimeret. Denne funktion kan bruges sammen med en hvilken som helst anden lydtilstand.

“ENHANCER” lyser



Hver gang du trykker på tasten, bliver den komprimerede musikforstærker aktiveret eller deaktiveret.

BEMÆRK

- Compressed Music Enhancer fungerer ikke på følgende lydkilder.
 - Signaler, hvor samplingsfrekvensen er over 48 kHz
 - DSD audio
- Du kan også bruge “Enhancer” i menuen “Option” for at aktivere/deaktivere den komprimerede musikforstærker. For detaljer, se følgende:
 - “Indstilling af Compressed Music Enhancer” (s.72)

Nyd musik i flere rum

Afspilning af musik i flere rum

Zone A/B-funktionen giver dig mulighed for at afspille en inputkilde i rummet, hvor enheden er installeret (Zone A) og i et andet rum (Zone B).

For eksempel kan du tænde Zone A (sluk Zone B), når du er i stuen, og tænde Zone B (sluk Zone A), når du er i studieværelset. Du kan også tænde både zoner når du vil nyde samme inputkilde i disse rum samtidigt.

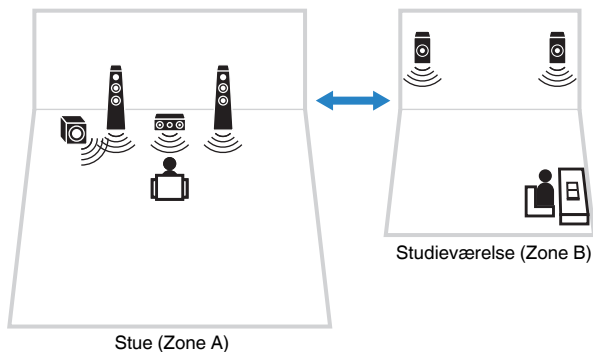

BEMÆRK

- Multikanalkilder er blandet ned til 2 kanaler og udsendt til Zone B.
- Den samme inputkilde anvendes til både zone A og zone B.
- Som standard ændres lydstyrken for Zone B sammen med lydstyrken for Zone A. Hvis der er forskel på lydstyrken mellem Zone A/B, kan du rette det, og du kan også justere lydstyrken for Zone B separat. For detaljer, se følgende:
 - "Rettelse af lydstyrken mellem zone A og zone B" (s.44)
 - "Justering af lydstyrken for Zone B separat" (s.44)
- Du kan automatisk aktivere/deaktivere lydudgang til Zone A/B sammen med et scenevalg. For detaljer, se følgende:
 - "Registrering af en scene" (s.64)

Tilslutning af Zone B højttalere

Tilslut den enhed, der vil blive brugt i Zone B til enheden.

OBS!

- Fjern enhedens strømledning fra stikkontakten inden tilslutning af højttalerne.
- Sørg for, at højttalerkablets blottede ledninger ikke berører hinanden eller kommer i kontakt med enhedens metaldele. Dette kan beskadige enheden eller højttalerne. Hvis højttalerkablerne kortsletter, vises "Check SP Wires" på frontdisplayet, når enheden tændes.

Tilslut højttalerne placeret i Zone B til enheden med højttalerkabler.

For at benytte SURROUND/BI-AMP/ZONE B B-terminalerne til Zone B-højttalere, skal du indstille "Power Amp Assign" i menuen "Setup" til "Zone B" efter tilslutning af strømledning til en stikkontakt. For detaljer, se følgende:

- "Indstilling af dit højttalersystem" (s.82)

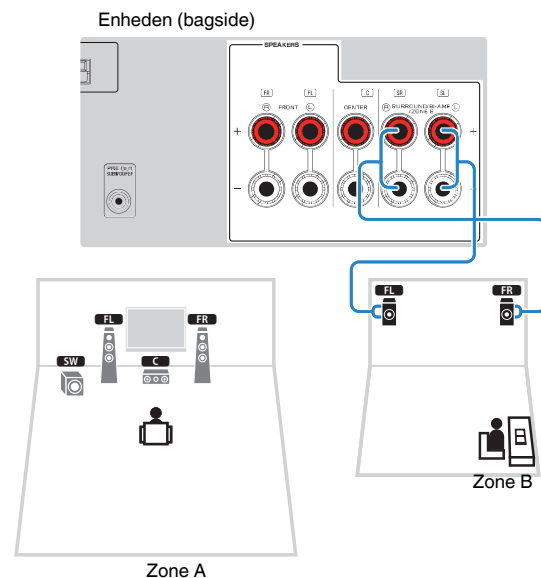

BEMÆRK

De følgende højttalere kan være tilsluttet samtidig.

- Zone B højttalere
- Bi-amp højttalere

Betjening af Zone B

Grundlæggende fremgangsmåde for afspilning af musik i zone B er som følger.

1 Skub Zone kontakten til "ZONE B".

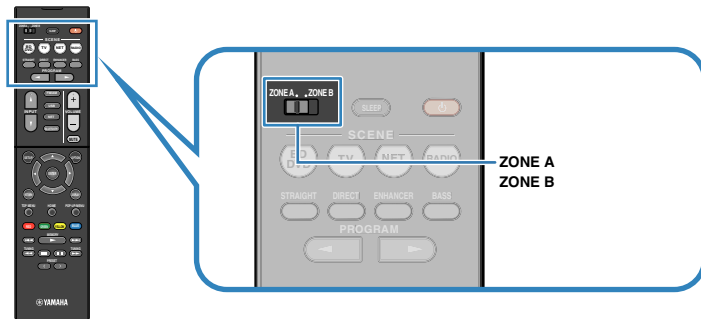

2 Tryk på ⏻ (modtagerstrøm).

Hver gang du trykker på tasten, bliver ZONE B lydudgang aktiveret eller deaktiveret.



3 Brug indtastningstasterne til at vælge en inputkilde.

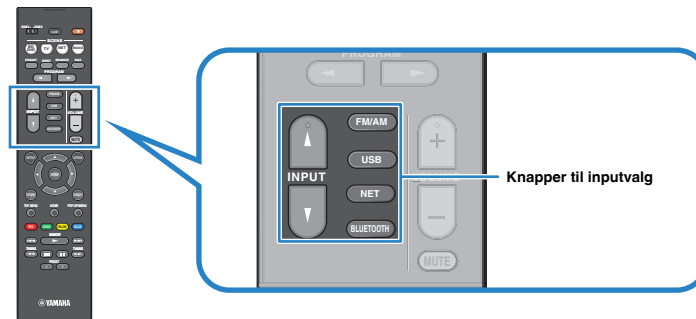

BEMÆRK

Den samme inputkilde anvendes til både zone A og zone B.

4 Start afspilningen på den eksterne enhed eller vælg en radiostation.

Rettelse af lydstyrken mellem zone A og zone B

Hvis du bliver generet af lydforskellen mellem Zone A/B, skal du udføre følgende procedure for at justere lydstyrken for Zone B.

BEMÆRK

Skub Zone kontakten til "ZONE A" i menuen.

- 1 Tryk på OPTION.**
- 2 Brug piletasterne til at vælge "Volume Trim" og tryk på ENTER.**
- 3 Brug piletasterne til at vælge "ZoneB Trim" og juster indstillingen.**

Indstillingsinterval

-10,0 dB til +10,0 dB (0,5 dB trin)

- 4 Tryk på OPTION.**

Dette afslutter indstillingerne.

BEMÆRK

Denne indstilling er ikke effektiv, når "ZoneB Volume" i menuen "Setup" er indstillet til "Async.". For detaljer, se følgende:

- "Justering af lydstyrken for Zone B i forbindelse med lydstyrken for Zone A" (s.94)

Justering af lydstyrken for Zone B separat

Du kan tilpasse lydstyrken for Zone B separat ved hjælp af fjernbetjeningen.

BEMÆRK

Skub zonekontakten til "ZONE A" i menuoperationer.

- 1 Tryk på SETUP.**
- 2 Brug piletasterne til at vælge "Sound" og tryk på ENTER.**
- 3 Brug piletasterne til at vælge "Volume" og tryk på ENTER.**
- 4 Brug piletasterne til at vælge "ZoneB Volume" .**
- 5 Brug piletasterne til at vælge "Async." og tryk på ENTER.**

BEMÆRK

Når "ZoneB Volume" er indstillet til "Async.", indstilles lydstyrken for Zone B midlertidigt til -40 dB.

- 6 Tryk på SETUP.**
- 7 Skub Zone kontakten til "ZONE B".**
- 8 Tryk på VOLUME for at justere lydstyrken for Zone B.**

BEMÆRK

For at slå lydudgangen til Zone B, skal du trykke på MUTE.

AFSPILNING

Grundlæggende afspilningsprocedure

Grundlæggende procedure for afspilning af video og musik

Grundlæggende procedure for afspilning af video og musik er som følger.

- 1 Tænd de eksterne enheder (f.eks. tv eller BD/DVD-afspiller), der er tilsluttet enheden.
- 2 Brug indtastningstasterne til at vælge en inputkilde.

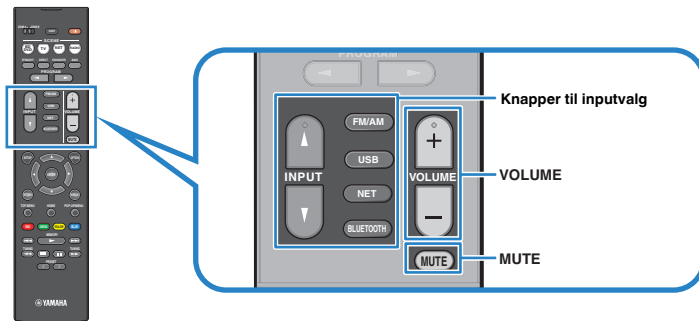

- 3 Start afspilningen på den eksterne enhed eller vælg en radiostation.
- 4 Tryk på **VOLUME** for at regulere lydstyrken.

BEMÆRK

- For at slå lyden fra, tryk på MUTE. Tryk MUTE igen for at slå lyden til.
- Se brugsanvisningen til den eksterne enhed.

Skifter information på frontdisplayet

Tryk på INFO på frontpanelet for at vælge mellem de forskellige displayelementer på frontdisplayet, som vist i nedenstående tabel.



Element

Ca. 3 sekunder efter at et vist element er valgt, vises de tilsvarende oplysninger.



Information

Aktuel inputkilde	Vist element
HDMI	
AV	Input (inputkilde), DSP Program (lydtilstand), Audio Decoder (dekodernavn*)
AUX	
AUDIO	
Bluetooth	Sang (sangtitel), Kunstner (kunstnernavn), Album (albumnavn), DSP-program (lydtilstand), Audio Decoder (dekodernavn *)
USB	
SERVER	Sang (sangtitel), Kunstner (kunstnernavn), Album (albumnavn), DSP-program (lydtilstand), Lyddekoder (dekodernavn*), IP-adresse, Ethernet MAC, Wi-Fi MAC
AirPlay	
NET RADIO	Sang (sangtitel), Album (albumnavn), Station (stationsnavn), DSP-program (lydtilstand), Lyddekoder (dekodernavn*), IP-adresse, Ethernet MAC, Wi-Fi MAC
MusicCast Link	DSP Program (lydtilstand), Audio Decoder (dekodernavn*), IP-adresse, Ethernet MAC, wifi MAC
	Frequency (frekvens), DSP (lydtilstand), Audio Decoder (dekodernavn*)
TUNER	(Kun modeller i Europa og Rusland) Data fra Radio Data System er også tilgængelige, når enheden er stillet ind på en Radio Data System radiostation . For detaljer, se følgende: <ul style="list-style-type: none">• "Viser oplysninger om Radio Data System" (s.53)

* Navnet på den lyddekoder, der nu er aktiveret, vises. Hvis ingen lyddekoder er aktiveret, vises "Decoder Off".

BEMÆRK

De tilgængelige elementer afhænger af den valgte inputkilde. Det viste element kan også aktiveres separat for hver indgangsgruppe, der vises i tabellen og divideret med linjer.

Produktnavne og funktioner på afspilningskærmen

Navne og funktioner på afspilningskærmen, der er tilgængelige, når dit tv er tilsluttet enheden via HDMI, er som følger.

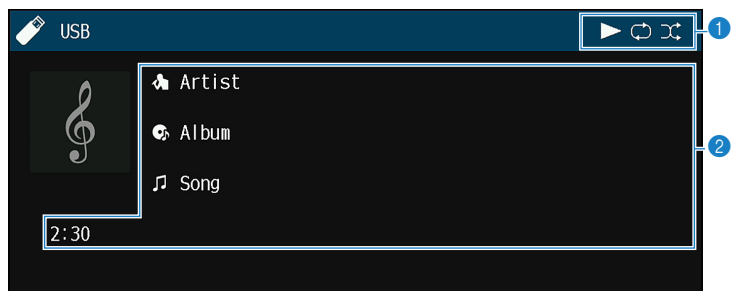

1 Statusindikatorer

Vis de aktuelle shuffle/repeat-indstillinger og afspilningsstatus (f.eks. afspilning/pause).

2 Afspilningsoplysninger

Viser kunstnerens navn, albumnavn, sangtitel og forløbet tid.

Brug følgende fjernbetjeningstaster til at styre afspilningen.

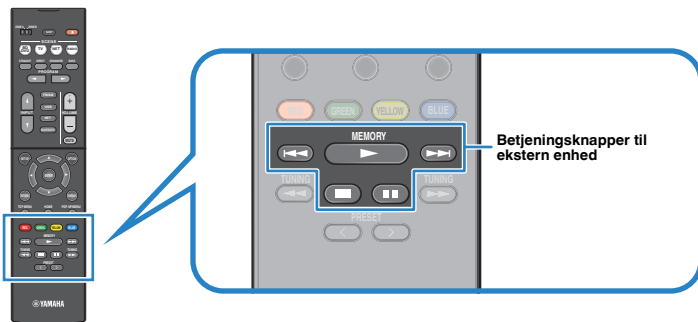

Betjeningsknapper til ekstern enhed	Funktion
	Genoptager afspilning fra pause.
	Standser afspilning.
	Standser afspilningen midlertidigt.
	Springer fremad/tilbage.

BEMÆRK

De viste elementer varierer afhængigt af indholdet af afspilningen.

Navne og funktioner på søgeskærmen

Navne og funktioner på søgeskærmen, der kun er tilgængelige, når dit tv er tilsluttet enheden via HDMI, er som følger. Søgeskærmen vises, når den næste inputkilde er valgt.

- USB
- SERVER
- NET RADIO

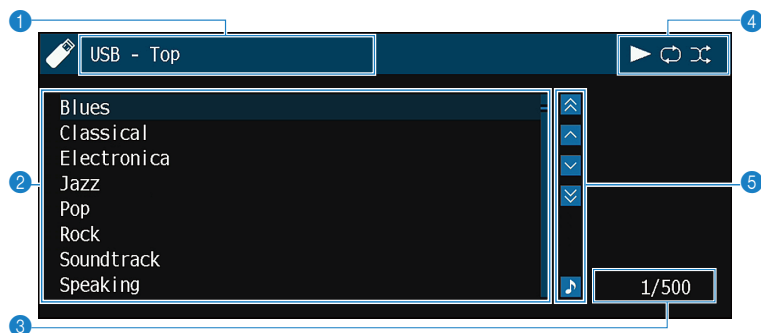

1 **Listenavn**

2 **Indholdsliste**

Viser en oversigt over indholdet. Brug piletasterne til at vælge et emne og tryk på ENTER for at bekræfte valget.

3 **Antal elementer/i alt**

4 **Statusindikatorer**

Vis de aktuelle shuffle/repeat-indstillinger og afspilningsstatus (f.eks. afspilning/pause).

5 **Betjeningsmenu**

Tryk på piletasterne til at vælge et element. Tryk ENTER for at bekræfte valget.

Ikone	Funktion
	Gå 10 sider tilbage.
	Går til forrige side i listen.
	Går til næste side i listen.
	Gå 10 sider frem.
	Bruges til at gå til afspilningsskærmen.

BEMÆRK

- De viste elementer varierer afhængigt af indholdet af afspilningen.
- Et indhold valgt af markøren vises på frontdisplayet.

Indstilling af frekvensintervallerne

(Kun modeller i Asien)

Fra fabrikken er frekvensintervalindstillingen angivet til 50 kHz for FM og 9 kHz for AM. Afhængigt af dit land eller din region, indstil frekvenstrinnene til 100 kHz for FM og 10 kHz for AM.

- 1 Indstil enheden til standby-tilstand.
- 2 Mens du holder STRAIGHT ned på frontpanelet, tryk på ⏻ (strøm).

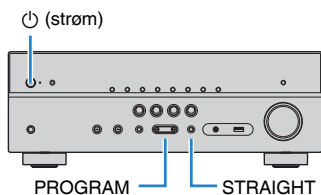

- 3 Tryk på PROGRAM for at vælge "TU".

TU • • • • FM50/AM9

- 4 Tryk på STRAIGHT for at vælge "FM100/AM10".

- 5 Tryk på ⏻ (strøm) for at sætte enheden på standby og tænde den igen.

Dette afslutter indstillingerne.

Valg af frekvens for modtagelse

Du kan stille ind på en radiostation ved at angive dens frekvens.

BEMÆRK

Radiofrekvenserne varierer afhængigt af det land eller område, som enheden anvendes i. I forklaringen i dette afsnit anvendes en visning med frekvenser, som anvendes i europæiske modeller.

1 Tryk på FM/AM for at vælge "TUNER" som inputkilde.

"TUNER" er valgt som inputkilde, og den valgte frekvens vises på frontdisplayet.



2 Tryk på TUNING for at indstille en frekvens.

Hold tasten nede i ca. et sekund for at søge efter stationer automatisk.

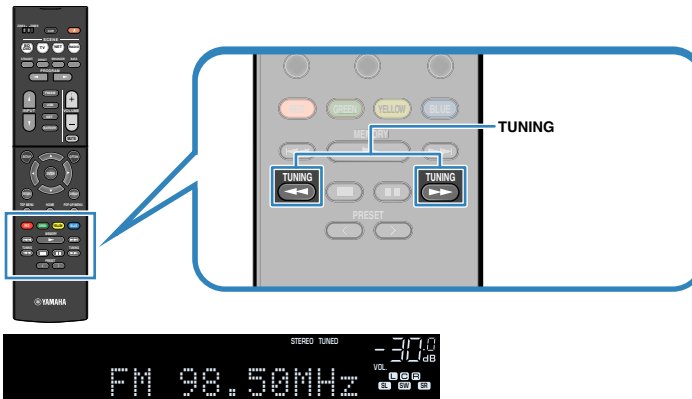

"TUNED" lyser på frontpanelet, når enheden modtager et FM/AM radio signal.

"STEREO" lyser, når enheden modtager en stereo FM radio signal.

BEMÆRK

Du kan se videoer fra eksterne enheder, mens du lytter til radio. For detaljer, se følgende:

- "Valg af en videokilde, der skal udsendes med den valgte lydkilde" (s.74)

Valg af en forudindstillet radiostation

Indstil en registreret radiostation ved at vælge det forudindstillede nummer.

1 Tryk på FM/AM for at vælge "TUNER" som inputkilde.

"TUNER" er valgt som inputkilde, og den valgte frekvens vises på frontdisplayet.

2 Tryk PRESET for at vælge den ønskede radiostation.

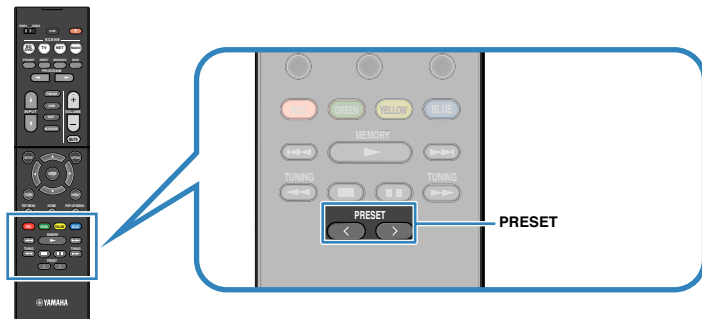

BEMÆRK

"No Presets" vises på frontdisplayet når ingen radiostationer er registreret.

Automatisk registrering af radiostationer (Auto Preset)

Automatisk registrering af FM-radiostationer med stærke signaler.

BEMÆRK

- Du kan registrere op til 40 radiostationer som faste stationer.
- For at registrere AM radiostationer, se følgende:
 - "Manuel registrering af en radiostation" (s.52)
- (Kun modeller i Europa og Rusland)
Auto Preset funktionen registrerer kun Radio Data System radio- og tv-stationer.

1 Tryk på FM/AM for at vælge "TUNER" som inputkilde.

"TUNER" er valgt som inputkilde, og den valgte frekvens vises på frontdisplayet.

2 Tryk på OPTION.

3 Brug piletasterne til at vælge "Preset" og tryk på ENTER.

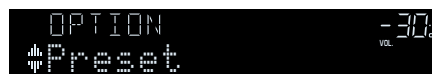

Det forudindstillede nummer, hvorfra registreringen skal startes, vises på frontdisplayet.

BEMÆRK

For at angive det forudindstillede nummer, hvorfra registreringen skal startes, skal du trykke på piletasterne eller PRESET for at vælge et forudindstillet nummer.

4 For at starte Auto Preset-processen skal du trykke på ENTER.

"SEARCH" vises under automatisk forudindstilling



Forudindstillet nummer for at starte registreringen

Automatisk forudindstilling starter og "SEARCH" vises under Auto Preset.

BEMÆRK

For at annullere den automatiske forudindstillede proces, tryk på RETURN.

Når den automatiske forudindstillingsproces er færdig, vises "FINISH" på frontdisplayet, og menuen "Option" lukkes automatisk.



Manuel registrering af en radiostation

Vælg en radiostation manuelt, og registrer den med et indstillet nummer.

BEMÆRK

Du kan registrere op til 40 radiostationer som faste stationer.

1 Tryk på FM/AM for at vælge "TUNER" som inputkilde.

"TUNER" er valgt som inputkilde, og den valgte frekvens vises på frontdisplayet.

2 Tryk på TUNING for at indstille en frekvens.

Hold tasten nede i ca. et sekund for at søge efter stationer automatisk.

3 Hold MEMORY nede i nogle få sekunder.

Første gang du registrerer en station, vil den valgte radiostation blive registreret til det forudindstillede nummer "01". Derefter registreres hver radiostation du vælger til det næste tomme (ubrugte) forudindstillede nummer efter det senest registrerede nummer.

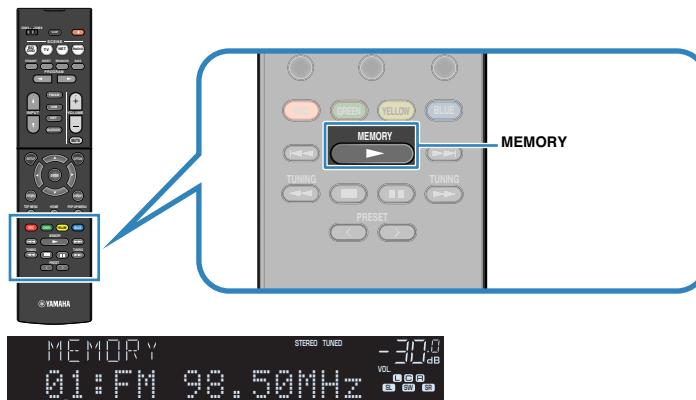

Indstillet nummer

BEMÆRK

For at vælge et forudindstillet nummer til registrering, skal du trykke på MEMORY én gang efter at du har stemt ind på den ønskede radiostation, tryk på PRESET for at vælge et forudindstillet nummer, og tryk derefter på MEMORY igen.



"Empty" (ikke i brug) eller den aktuelt registrerede frekvens

Dette afslutter indstillingerne.

Nulstilling af forudindstillede stationer

Nulstil radiostationer registreret under de forudindstillede numre.

1 Tryk på FM/AM for at vælge "TUNER" som inputkilde.

"TUNER" er valgt som inputkilde, og den valgte frekvens vises på frontdisplayet.

2 Tryk på OPTION.

3 Brug piletasterne til at vælge "Preset" og tryk på ENTER.



4 Brug piletasterne til at vælge "CLEAR".

5 Brug piletasterne for at vælge en forudindstillet station, der skal ryddes, og tryk på ENTER.



Forudindstillede station der skal slettes

Hvis den forudindstillede station nulstilles, vises "Cleared", og derefter vises det næste indstillede nummer i brug.



6 Gentag trin 5 indtil alle ønskede forindstillede stationer er nulstillede.

7 Tryk på OPTION.

Dette fuldender nulstilling af forudindstillede stationer.

Viser oplysninger om Radio Data System

(Kun modeller i Europa og Rusland)

Radio Data System er et dataoverførselssystem, der bruges af FM-stationer i mange lande. Enheden kan modtage forskellige former for Radio Data System data, såsom "Program Service", "Program Type", "Radio Text" and "Clock Time", når det er stillet ind på en radiostation med Radio Data System.

1 Stil ind på den ønskede Radio Data System radiostation.

BEMÆRK

Vi anbefaler, at du bruger "Auto Preset" til at stille ind på Radio Data System radio- og tv-stationer. For detaljer, se følgende:

- "Automatisk registrering af radiostationer (Auto Preset)" (s.51)

2 Tryk på INFO på frontpanelet for at vælge mellem forskellige skærmelementer.



Elementnavn

Ca. 3 sekunder efter at et vist element er valgt, vises de tilsvarende oplysninger.



Information

Program Service	Navnet på programtjenesten
Program Type	Aktuel programtype
Radio Text	Oplysninger om det aktuelle program
Clock Time	Det aktuelle klokkeslæt
DSP Program	Lydtilstandens navn
Audio Decoder	Dekoderens navn
Frequency	Frekvens

BEMÆRK

"Program Service", "Program Type", "Radio Text", og "Clock Time" vises ikke hvis radiostationen ikke leverer Radio Data System service.

Automatisk modtagelse af trafikoplysninger

(Kun modeller i Europa og Rusland)

Når "TUNER" er valgt som inputkilde, modtager enheden automatisk trafikinformation. For at aktivere denne funktion, skal du benytte følgende procedure for at indstille trafikoplysninger.

1 Når "TUNER" er valgt som inputkilde, skal du trykke på **OPTION**.

2 Brug piletasterne til at vælge "Traffic Program" og tryk på **ENTER**.

Søgningen efter trafikoplysningsstationer starter efter 5 sekunder. Tryk **ENTER** igen for at starte søgningen med det samme.

BEMÆRK

- For at søge opad/nedad fra den aktuelle frekvens, skal du trykke på piletasterne mens "READY" vises.
- For at annullere søgningen, tryk på **RETURN**.

Følgende skærm vises i ca. 3 sekunder, når søgningen er færdig.



Trafikoplysningsstation (frekvens)

BEMÆRK

"TP Not Found" vises i ca. 3 sekunder, når der ikke findes nogen trafikinformationsstationer.

Afspilning af musik, der er gemt på en Bluetooth® enhed

Afspilning af Bluetooth®-musik på enheden

Du kan afspille musikfiler, der er gemt på en Bluetooth-enhed (f.eks. smartphones) på enheden.

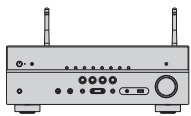

Enheden



Bluetooth-enhed (f.eks. smartphones)

BEMÆRK

- Brug de trådløse antenner, der står oprejst for at forbinde trådløst til en Bluetooth-enhed. For detaljer, se følgende:
 - "Klargøring af trådløse antenner (trådløs forbindelse)" (s.29)
- For at bruge Bluetooth-funktionen skal du tænde Bluetooth-funktionen på en Bluetooth-enhed.
- For at bruge Bluetooth-funktionen skal du indstille "Bluetooth" i menuen "Setup" til "On". For detaljer, se følgende:
 - "Indstilling af brug af Bluetooth™" (s.103)
- For detaljer om understøttede Bluetooth-enheder, se følgende:
 - "Understøttede Bluetooth®-enheder" (s.134)

1 Tryk på BLUETOOTH for at vælge "Bluetooth" som inputkilde.

2 På Bluetooth-enheden skal du vælge enheden (enhedens navn på netværket).

En forbindelse mellem Bluetooth-enheden og enheden vil blive lavet.

Hvis der anmodes om adgangskoden, skal du indtaste tallet "0000".

3 På Bluetooth-enheden kan du vælge en sang og starte afspilningen.

Afspilningsskærmen vises på tv'et.

BEMÆRK

- Hvis enheden registrerer den tidligere tilsluttede Bluetooth-enhed, forbinde apparatet automatisk til Bluetooth-enheden efter trin 1. For at oprette en anden Bluetooth-forbindelse skal du først afbryde den nuværende Bluetooth-forbindelse.
- For at afslutte Bluetooth-forbindelsen skal du udføre en af følgende handlinger.
 - Udfør afbrydelsesoperationen på Bluetooth-enheden.
 - Vælg en anden inputkilde end "Bluetooth" på enheden.
 - Vælg "Disconnect" i "Audio Receive" i menuen "Setup".

Nyd lyd ved hjælp af Bluetooth® højttalere/hovedtelefoner

Du kan nyde lydafspilning på enheden ved hjælp af Bluetooth højttalere/hovedtelefoner.

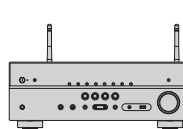

Enheden

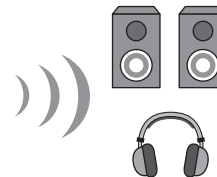

Bluetooth-højttalere/hovedtelefoner

BEMÆRK

- Lyde vil også komme fra de højttalere, der er tilsluttet enheden.
- Der kan ikke leveres AirPlay- og DSD-lyd.
- Du kan ikke bruge Bluetooth-lydsenderfunktionen og Bluetooth-lydmodtagerfunktionen på samme tid.

1 Brug indtastningstasterne til at vælge en inputkilde.

Vælg en inputkilde der ikke er Bluetooth.

2 Tryk på SETUP.

3 Brug piletasterne til at vælge "Bluetooth" og tryk på ENTER.

4 Brug piletasterne til at vælge "Transmitter" og sæt derefter til "On".

5 Brug piletasterne til at vælge "Device Search" og tryk på ENTER for at søge efter Bluetooth-enhederne.

Listen over Bluetooth-enheder vises.

6 Brug piletasterne til at vælge de Bluetooth-højtalere/ hovedtelefoner, der skal sluttes til enheden, og tryk på ENTER.

Når forbindelsesprocessen afsluttes, vises "Completed", og lyd afspilles på enheden gengives fra Bluetooth-højtalere / hovedtelefoner.

BEMÆRK

Hvis den ønskede Bluetooth-enhed ikke vises på listen, skal du indstille Bluetooth-enheden til parringstilstanden og derefter udføre "Device Search" operationen igen.

7 Tryk på ENTER.

Dette afslutter indstillingerne.

BEMÆRK

For at afslutte Bluetooth-forbindelsen skal du udføre en af følgende handlinger.

- Udfør afbrydelsesoperationen på Bluetooth-højtalere/hovedtelefoner.
- Tryk på SETUP tasten og brug derefter piletasterne til at vælge "Bluetooth", derefter "Transmitter", og derefter "Off".

Afspilning af musik med AirPlay

Afspilning af iTunes/iPhone musik indhold med AirPlay

AirPlay giver dig mulighed for at afspille iTunes eller iPhone/iPad/iPod touch musik på enheden via netværk.

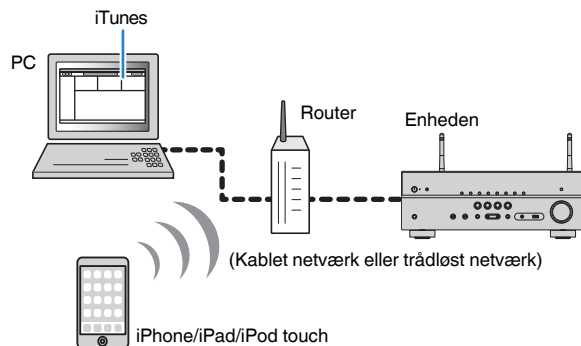

BEMÆRK

For detaljer om understøttede iPhone-enheder, se følgende:

- "Understøttede AirPlay-enheder" (s.134)

- 1 Start iTunes på pc'en eller vis afspilningsskærmen på iPhone.**
- 2 På iTunes/iPhone skal du klikke (tappe) på AirPlay-ikonet og vælge enheden (netværksnavnet på enheden) som lydudgangsstyret.**

iOS 10 (eksempel)



iTunes (eksempel)



- 3 Vælg en sang og starte afspilningen.**

Enheden vælger automatisk "AirPlay" som inputkilden og starter afspilning.

Afspilningsskærmen vises på tv'et.



FORSIGTIG

- Når du anvender iTunes/iPhone-knapperne til at justere lydstyrken, kan lydstyrken muligvis være uventet høj. Dette kan muligvis forårsage beskadigelse af enheden eller højttalerne. Hvis lydstyrken pludselig øges under afspilning, skal du straks stoppe afspilning på iTunes/iPhone. Vi anbefaler lydstyrker fra iTunes/iPhone inden for det begrænsede område ved at indstille "Volume Interlock (Vol.Interlock)" i menuen "Option".

BEMÆRK

- Du kan tænde enheden automatisk, når du starter afspilning på iTunes eller iPhone. For flere oplysninger om indstillingerne, se følgende:
 - "Indstilling af brug af netværksstandbyfunktionen" (s.101)
- Du kan redigere navnet på netværket (enhedens navn på netværket) vist på iTunes/iPhone. For detaljer, se følgende:
 - "Indstiller netværksnavnet for enheden" (s.102)
- Du kan justere enhedens lydstyrke fra iTunes/iPhone under afspilning. Hvis du vil deaktivere lydstyrkeindstillingerne fra iTunes/iPhone, se følgende:
 - "Aktiverer lydstyrken via AirPlay" (s.77)

Afspilning af musik, der er gemt på en USB-lagerenhed

Afspilning af indhold på USB-lagerenhed

Du kan afspille musikfiler, der er gemt på en USB-lagerenhed på enheden.

BEMÆRK

For detaljer om spilbare USB-enheder og USB filformater, se følgende:

- "Understøttede USB-enheder" (s.134)
- "Understøttede filformater" (s.134)

1 Tilslut USB-lagringsenheden til USB-jackstikket.

Enhed (front)

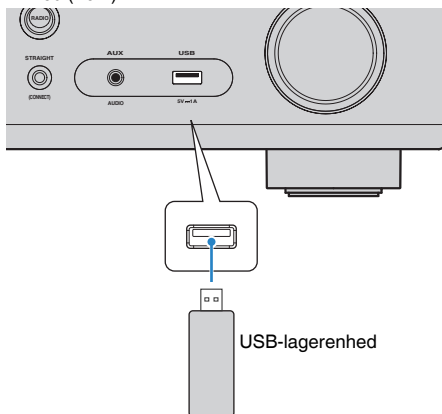

BEMÆRK

- Hvis USB-lagringsenheden indeholder mange filer, kan det tage lidt tid at indlæse dem. I dette tilfælde vises "Loading..." på frontdisplayet.
- Stop afspilning af USB-lagringsenheden inden den afbrydes fra USB-jackstikket.
- Tilslut en USB-lagringsenhed direkte til enhedens USB-jackstik. Brug ikke forlængerkabler.
- Enheden kan ikke oplade USB-enheder, mens den er i standbytilstand.

2 Tryk på USB for at vælge "USB" som inputkilde.

Søgeskærmen vises på tv'et.

BEMÆRK

Hvis der er en afspilning i gang på USB-lagerenheden, vises afspilningsskærmen.

3 Brug piletasterne til at vælge et emne og tryk på ENTER.

Hvis en sang er valgt, starter afspilningen og afspilningsskærmen vises.

BEMÆRK

- For at vende tilbage til øverste niveau, mens du er på skærmen, skal du holde RETURN nede.
- For at skifte skærmtilstand mellem gennemse/afspille/slukke, tryk på DISPLAY.

BEMÆRK

- Du kan konfigurere shuffle/gentag indstillingerne for afspilning af indhold. For detaljer, se følgende:
 - "Indstilling af blandingsindstillingen" (s.76)
 - "Konfigurerer gentagelsesindstillingen" (s.77)
- Du kan registrere indhold som genveje og få adgang til dem direkte. For detaljer, se følgende:
 - "Registrering af et favoritindhold som genvej" (s.65)

Afspilning af musik gemt på mediaservere (pc'er/NAS)

Opsætning af mediedeling på mediaservere (pc'er/NAS)

For at afspille musikfiler, der er gemt på dine mediaservere, skal du først konfigurere indstillinger for mediedeling på hver musikserver.

Indstillingsproceduren kan variere afhængigt af mediaserveren. Følgende procedure er et opsætningseksempel for Windows Media Player 12.

BEMÆRK

- For en mediaserver med software, undtagen med Windows Media Player installeret, se brugsanvisningen til enheden eller softwaren og konfigurér indstillinger for mediedeling.
- Indstillingsproceduren kan variere afhængigt af visningsindstillingen for Windows Media Player eller indstillingerne på pc'en.

- 1 Start Windows Media Player 12 på din PC.**
- 2 Vælg "Stream" og derefter "Turn on media streaming".**
- 3 Klik på "Turn on media streaming".**
- 4 Vælg "Allowed" fra rullelisten ved siden af enhedens modelnavn.**
- 5 Klik på "OK" for at afslutte.**

Dette afslutter indstillingerne.

BEMÆRK

Se oplysninger om indstillinger for mediedeling, se Windows Media Player-hjælp.

Afspilning af musik gemt på mediaservere (pc'er/NAS)

Du kan afspille musikfiler, der er gemt på din mediaserver på enheden.

BEMÆRK

- Du skal konfigurere mediedelingsindstillingen på hver musikserver på forhånd. For detaljer, se følgende:
 - "Opsætning af mediedeling på mediaservere (pc'er/NAS)" (s.59)
- For at kunne anvende denne funktion skal enheden og din PC være tilsluttet til den samme router. Du kan tjekke, om netværkets parametre (f.eks. IP-adressen) er korrekt tilknyttet enheden. For detaljer, se følgende:
 - "Kontrol af enhedens netværksoplysninger" (s.99)
- Lyden kan muligvis blive afbrudt under brug af den trådløse forbindelse. I dette tilfælde skal du anvende den kablede netværksforbindelse.
- For detaljer om spillbare filformater, se følgende:
 - "Understøttede filformater" (s.134)

1 Tryk på NET for at vælge "SERVER" som inputkilde.

Søgeskærmen vises på tv'et.

BEMÆRK

Hvis afspilning af en musikfil valgt fra enheden fortsætter på din pc, vises afspilningsskærmen.

2 Brug piletasterne til at vælge en musikserver og tryk på ENTER.

3 Brug piletasterne til at vælge et emne og tryk på ENTER.

Hvis en sang er valgt, starter afspilningen og afspilningsskærmen vises.

BEMÆRK

- For at vende tilbage til øverste niveau, mens du er på skærmen, skal du holde RETURN. nede.
- For at skifte skærmtilstand mellem gennemse/afspille/slukke, tryk på DISPLAY.

BEMÆRK

- Du kan konfigurere shuffle/gentag indstillingerne for afspilning af indhold. For detaljer, se følgende:
 - "Indstilling af blandingsindstillingen" (s.76)
 - "Konfigurerer gentagelsesindstillingen" (s.77)
- Du kan også bruge Digital Media Controller (DMC) til at styre afspilningen. For detaljer, se følgende:
 - "Indstilling af brugen af en Digital Media Controller" (s.101)
- Du kan registrere indhold som genveje og få adgang til dem direkte. For detaljer, se følgende:
 - "Registrering af et favoritindhold som genvej" (s.65)

Valg af en internetradiostation

Vælg en internet radiostation og start afspilningen.

BEMÆRK

- Hvis du vil bruge denne funktion, skal enheden være forbundet til internettet. Du kan tjekke, om netværkets parametre (f.eks. IP-adressen) er korrekt tilknyttet enheden. For detaljer, se følgende:
 - "Kontrol af enhedens netværksoplysninger" (s.99)
- Du kan muligvis ikke modtage nogle internet radiostationer.
- Enheden bruger den airable.Radio-tjenesten. airable er en tjeneste fra Tune In GmbH.
- Denne tjeneste kan muligvis ophøre uden varsel.
- Mappenavnene er forskellige afhængigt af sproget.

1 Tryk på NET for at vælge "NET RADIO" som inputkilde.

Søgeskærmen vises på tv'et.

2 Brug piletasterne til at vælge et emne og tryk på ENTER.

Når en internet radiostation er valgt, starter afspilningen og afspilningsskærmen vises.

BEMÆRK

- For at vende tilbage til øverste niveau, mens du er på skærmen, skal du holde RETURN nede.
- For at skifte skærmtilstand mellem gennemse/afspille/slukke, tryk på DISPLAY.

Registrering af favorit-internetradiostationer

Du kan registrere internetradiostation til afspilning i øjeblikket til mappen "Favorites".

1 Mens du lytter til internetradio, tryk OPTION.

2 Brug piletasterne til at vælge "Add to favorites" og tryk ENTER.

På afspilningsskærmen tilføjes den aktuelle station til mappen "Favorites". På søgeskærmen tilføjes den station, der er valgt i listen til mappen "Favorites".

Når registrering er færdig, lukkes menuen "Option" automatisk.

BEMÆRK

- Radiostationer registreret som favoritter vises med "★".
- For at fjerne en station, der er registreret i favoritter, skal du vælge stationen og derefter vælge "Remove from favorites".
- Du kan registrere internetradiostationer som genveje og få adgang til dem direkte. For detaljer, se følgende:
 - "Registrering af et favoritindhold som genvej" (s.65)

Lyt til en streamingtjeneste

Du kan lytte til en streamingtjeneste med MusicCast CONTROLLER på din mobilenhed. På skærmbilledet MusicCast CONTROLLER skal du vælge det rumnavn, der blev angivet for enheden, og derefter vælge den streamingtjeneste, der skal indstilles med stationens navn. For detaljer, se MusicCast CONTROLLER app'en.

BEMÆRK

- Tjenesten er begrænset til visse områder.
- Tjenester understøttet af enheden er muligvis ikke tilgængelige, afhængigt af de regioner, hvor enheden er købt.
- Tjenesten kan ændres eller afbrydes uden varsel.
- Efter at have registreret enheden i MusicCast CONTROLLER app, kan du bruge streamingtjenesten. For detaljer, se følgende:
 - "Tilføjelse af enheden til MusicCast-netværket" (s.36)
- Hvis du vil bruge denne funktion, skal enheden være forbundet til internettet. Du kan tjekke, om netværkets parametre (f.eks. IP-adressen) er korrekt tilknyttet enheden. For detaljer, se følgende:
 - "Kontrol af enhedens netværksoplysninger" (s.99)
- For yderligere oplysninger om streaming af musik, se tillæg til streaming-tjenester. Gå til Yamaha Downloads websted for at downloade tillægget.
<http://download.yamaha.com/>

SCENE-funktion

Valg af inputkilde og favoritindstillinger med et tryk (SCENE)

SCENE -funktionen giver dig mulighed for at vælge følgende indstillinger med kun et tryk.

- Inputkilde
- Lydprogram
- Compressed Music Enhancer On/Off
- SCENE afspilning af link
- Målzoner

Du kan registrere fire SCENE -funktioner, der er tildelt henholdsvis fire SCENE -taster på fjernbetjeningen.

Valg af en registreret scene

Tryk på SCENE, og derefter vælges inputkilden og indstillingerne, der er registreret til den tilsvarende scene. Enheden tændes automatisk, når den er i standby-tilstand.

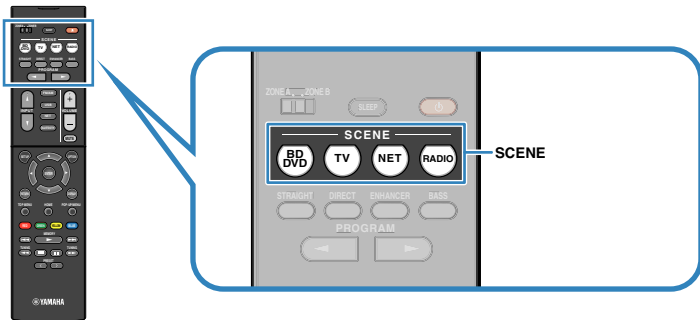

Følgende indstillinger registreres som standard for hver scene.

SCENE	BD DVD	TV	NET	RADIO
Input	HDMI1	AUDIO1	NET RADIO	TUNER
Lydprogram	Sci-Fi	STRAIGHT	5ch Stereo	5ch Stereo
Compressed Music Enhancer	Off	On	On	On
SCENE afspilning af link	On	On	Off	Off
Målzone	Zone A	Zone A	Zone A	Zone A

BEMÆRK

- For detaljer om lydprogrammet, komprimeret musikforstærker og målzoner, se følgende:
 - "Nyd lydombådeffekter optimeret til indholdet" (s.38)
 - "Afspilning af digitalt komprimerede formater med beriget lyd (Compressed Music Enhancer)" (s.41)
 - "Betjening af Zone B" (s.43)
- SCENE link afspilningsfunktionen giver dig mulighed for automatisk at tænde tv'et eller starte afspilning af en ekstern enhed, der er tilsluttet enheden via HDMI, i forbindelse med et scenevalg. For detaljer, se følgende:
 - "Indstilling af brug af SCENE link afspilning" (s.90)

■ Registrering af en scene

Du kan ændre standardindstillingen og registrere den funktion, der er tildelt hver SCENE -tast.

BEMÆRK

Vi anbefaler at registrere scenen ved at afspille det indhold, du vil registrere.

1 Udfør følgende handlinger for at forberede de indstillinger, du vil tildele til en scene.

- Valg af inputkilde
- Vælg et lydprogram eller retlinet dekoder
- Aktiverer/deaktiverer Compressed Music Enhancer
- Aktivér/deaktiver SCENE link afspilning
- Aktiverer/deaktiverer lydudgang til Zone A/B

2 Hold den ønskede SCENE nede indtil "SET Complete" vises på frontdisplayet.



Dette afslutter indstillingerne.

BEMÆRK

For flere oplysninger om indstillingerne, se følgende:

- "Nyd lydområdet effekter optimeret til indholdet" (s.38)
- "Afspilning af digitalt komprimerede formater med beriget lyd (Compressed Music Enhancer)" (s.41)
- "Indstilling af brug af SCENE link afspilning" (s.90)
- "Betjening af Zone B" (s.43)

Genvejsfunktion

Registrering af et favoritindhold som genvej

Du kan registrere foretrukne Bluetooth, USB, medieserver og netværksindhold som genveje og få adgang til dem direkte ved at vælge genvejstastene.

BEMÆRK

- Du kan registrere op til 40 indhold som genveje.
- Du kan også bruge funktionen "Favoritter" til at registrere internetradiostationer. For detaljer, se følgende:
 - "Registrering af favorit-internetradiostationer" (s.61)
- Enheden registrerer Bluetooth eller AirPlay som en inputkilde. Intet individuelt indhold kan registreres.

1 Afspil en sang eller en radiostation for at registrere den.

2 Hold MEMORY nede i nogle få sekunder.

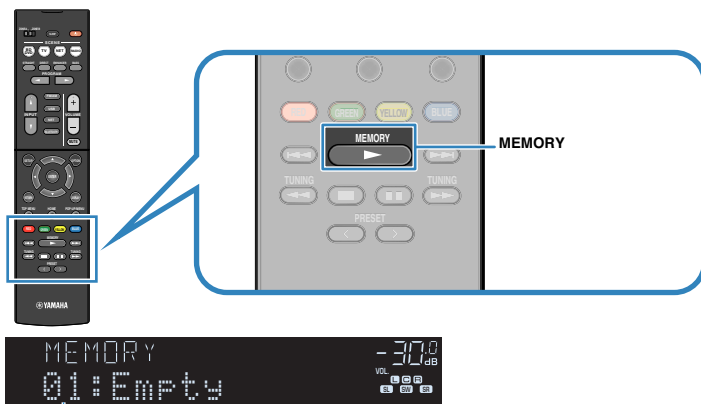

Genvejsnummer (blinker)

"MEMORY" vises på frontdisplayet, og genvejsnummeret, som elementet registreres til, blinker.

BEMÆRK

For at ændre et genvejsnummer, som elementet vil blive registreret til, skal du bruge PRESET til at vælge genvejsnummer efter trin 2.



"Empty" (ikke i brug) eller det aktuelt registrerede element

3 Tryk på MEMORY.

Det registrerede genvejnummer og "Memorized" vises på frontdisplayet. Dette afslutter indstillingerne.

■ Gendan registreret indhold som genveje

Gendan et registreret indhold (Bluetooth, USB, medieserver og netværksindhold) ved at vælge genvejsnummer.

BEMÆRK

Du kan registrere op til 40 indhold som genveje.

1 Tryk på BLUETOOTH, NET eller USB.

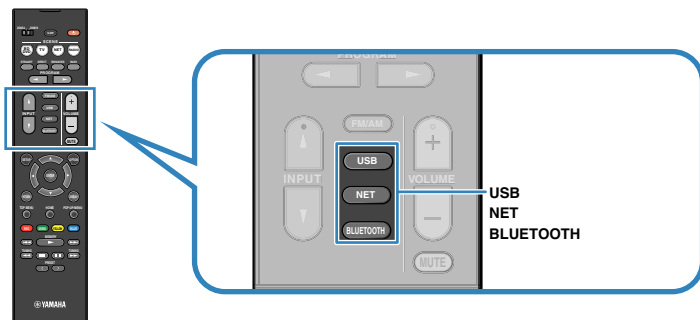

2 Tryk PRESET for at vælge et ønsket indhold.

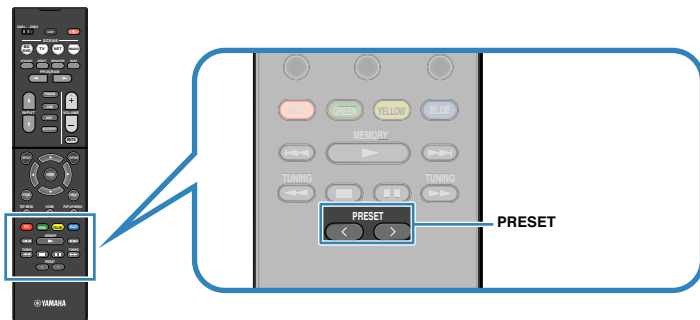

Afspilningen af det valgte indhold starter.

BEMÆRK

- "No Presets" vises på frontdisplayet når intet indhold er registreret.
- Det registrerede element kan ikke vælges i følgende tilfælde.
 - En USB-lagerenhed, der indeholder det registrerede emne, er ikke forbundet til denne enhed.
 - En pc, der indeholder det registrerede element, er slukket eller ikke tilsluttet til netværket.
 - Det registrerede netværksindhold er midlertidigt utilgængeligt eller ude af drift.
 - Det registrerede element (fil) er blevet slettet eller flyttet til et andet sted.
 - En Bluetooth-forbindelse kan ikke oprettes.
- Når du registrerer musikfiler, der er gemt på en USB-lagerenhed eller en medieserver (PC/NAS), gemmer denne enhed den relative placering af musikfiler i mappen. Hvis du har tilføjet eller slettet nogen musikfiler til eller fra mappen, kan denne enhed muligvis ikke finde frem til musikfilen. I så fald skal du registrere elementerne igen.
- Det registrerede indhold (sange og internetradiostationer) kan vises som en liste og nemt fjernes ved at bruge MusicCast CONTROLLER på din mobilenhed. For detaljer, se følgende:
 - "Brug af MusicCast CONTROLLER" (s.36)

Konfiguration af afspilningsindstillinger for forskellige afspilningskilder (Valgmenu)

Grundlæggende betjening af indstillingsmenuen

Udfør følgende grundlæggende procedure for at betjene menuen "Option". Med menuen "Option" kan du konfigurere forskellige indstillinger for afspilning i henhold til inputkilden, der aktuelt afspilles.

1 Tryk på OPTION.

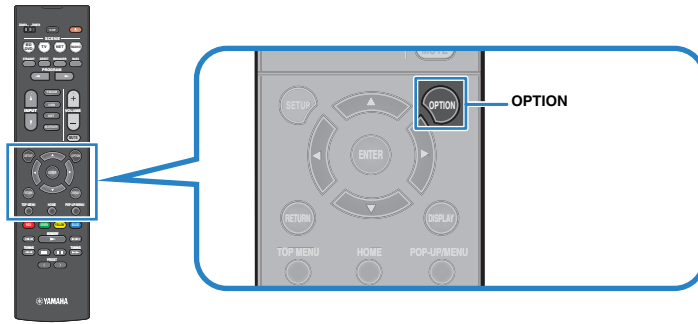

Frontdisplay

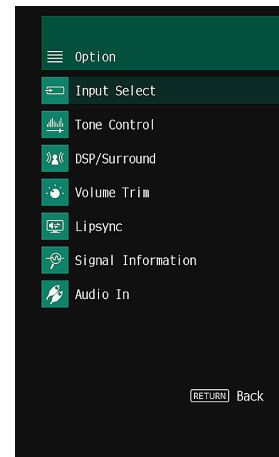

Tv-skærm

2 Brug piletasterne til at vælge et emne og tryk på ENTER.

3 Brug piletasterne til at vælge en indstilling.

4 Tryk på OPTION.

Dette afslutter indstillingerne.

BEMÆRK

For flere oplysninger om standardindstillingerne, se følgende:

- "Standardindstillinger i indstillingsmenuen" (s.144)

Elementer i menuen Option

Brug følgende tabel til at konfigurere enhedens afspilningsindstillinger.

BEMÆRK

- De tilgængelige elementer afhænger af den valgte inputkilde.
- Tekst i parentes angiver indikatorer på frontdisplayet.
- Afhængig af indkøbsregionen, er nogle menupunkter til audio streaming-tjenester også tilgængelige.

Emne	Funktion	Side
Input Select (Input Select)	Skifter inputkilden.	s.69
Tone Control (Tone Control)	Justerer niveauet for højfrekvensområde og lavfrekvensområde individuelt.	s.69
	Program (PRG) Vælg lydprogrammer og stereoafspilning.	s.69
	Sur.Decode (SrDec) Vælg en surround-dekoder som skal anvendes.	s.71
DSP/Surround (DSP/Surround)	DSP Level (DSP Level) Justerer niveauet for lydområdeeffekter.	s.71
	Adaptive DRC (A.DRC) Indstiller, om det dynamiske område (fra maksimum til minimum) justeres automatisk til lydstyrken.	s.71
	Enhancer (Enhancer) Aktiverer/deaktiverer Compressed Music Enhancer.	s.72
	Input Trim (In.Trim) Retter forskelle i lydstyrken mellem inputkilderne.	s.72
Volume Trim (Volume Trim)	Subwoofer Trim (SW.Trim) Finindstiller lydstyrken for subwooferen.	s.72
	ZoneB Trim (ZB.Trim) Retter forskelle i lydstyrken mellem Zone A/B.	s.72
Lipsync (Lipsync)	Aktiverer/deaktiverer "Lipsync" indstillingen i menuen "Setup".	s.72
Signal Information (Signal Info.)	Viser oplysninger om video/lydsignaler.	s.73
Audio In (Audio In)	Kombinerer videoen fra den valgte inputkilde med lyden fra en anden inputkilde.	s.73
Video Out (Video Out)	Vælger en videokilde, der skal udsendes sammen med den valgte lydkilde.	s.74
FM Mode (FM Mode)	Skifter mellem "Stereo" og "Monaural" for FM-radiomodtagelse.	s.74

Emne	Funktion	Side
Preset (Preset)	Auto Preset (AUTO) Registrerer automatisk FM-radiostationer med stærke signaler som forudindstillinger.	s.75
	Clear Preset (CLEAR) Nulstiller radiostationer registreret under de forudindstillede numre.	s.75
Traffic Program (TrafficProgram)	(Kun europæiske og russiske modeller) Søger automatisk efter en station med trafikinformation.	s.76
Shuffle (Shuffle)	Konfigurerer blandingsindstillingen.	s.76
Repeat (Repeat)	Konfigurerer gentagelsesindstillingen.	s.77
Volume Interlock (Vol.Interlock)	Aktiverer/deaktiverer lydstyrken fra iTunes/iPhone via AirPlay.	s.77
Add to favorites (Add to Fav.)	Tilføjer dine foretrukne internetradiostationer til mappen "Favorites" eller fjerner dem fra mappen "Favorites" .	s.77
Remove from favorites (RemovefromFav.)		

Skifter inputkilden

Skifter inputkilden. Tryk ENTER for at skifte til den valgte inputkilde.

Funktionsmenu

"Input Select"

Justering af tonen i lydudgang

Justerer niveauet for højfrekvensområde (Treble) og lavfrekvensområde (Bass) individuelt.

Funktionsmenu

"Tone Control"

Valgmuligheder

Treble, Bass

Indstillingsinterval

-6,0 dB til +6,0 dB (0,5 dB trin)

BEMÆRK

- Når både "Treble" og "Bass" er 0,0 dB, vises "Bypass".
- Du kan også justere tonen med knapper på frontpanelet. Tryk på TONE CONTROL for at vælge "Treble" or "Bass", og tryk derefter på PROGRAM for at foretage en justering.
- Hvis du angiver en ekstrem værdi, kan lyde måske ikke svare til dem fra andre kanaler.

Indstilling af DSP/Surround

Valg af lydprogrammer

Vælg lydprogrammer og stereoafspilning.

BEMÆRK

Du kan vælge et lydprogram ved at trykke på PROGRAM.

Funktionsmenu

"DSP/Surround" > "Program"

MUSIK

Hall in Munich	Dette program simulerer en koncertsal i München med ca. 2.500 pladser, der bruger stilfuldt træ til indvendig efterbehandling. Den fine, smukke genklang giver en fyldig lyd og skaber en beroligende atmosfære. Lytterens virtuelle sæde er placeret til venstre midt i arenaen.
Hall in Vienna	Dette program simulerer en 1700-sæders mellemstor koncertsal med en skoæske-form, der er traditionel i Wien. Søjler og sirlige udkæringer skaber ekstremt komplekse efterklang fra hele publikum, hvilket giver en meget fyldig og rig lyd.
Chamber	Dette program skaber et relativt stort rum med et højt loft, som en publikumshal i et palads. Det giver en behagelig genklang, som passer til formel musik og kammermusik.
Cellar Club	Programmet simulerer et intimt koncertsted med lavt til loftet og hjemlig atmosfære. En realistisk og levende lydfelt leverer kraftfuld lyd, der får dig til at føle som om du sidder på forreste række foran en lille scene.
The Roxy Theatre	Dette program genskaber lydfeltet fra et 460-sæders rockmusik koncertsted i Los Angeles. Lytterens virtuelle sæde er placeret til venstre midt i hallen.
The Bottom Line	Dette program skaber et lydrområde som lige foran scenen i The Bottom Line, en berømt tidligere jazzklub i New York. Stedet har plads til 300 mennesker til højre og venstre, og lydrområdet giver en ægte og livlig lyd.

FILM

Sports	Dette program giver lyttere mulighed for at nyde den rige livlighed af sportsudsendelser og lette underholdningsprogrammer. I sportsudsendelser er kommentatorenes stemmer placeret tydeligt i midten, mens atmosfæren inde i stadion realistisk fremmes af den perifere levering af lyden af tilhængerne i et passende rum.
Action Game	Dette program er velegnet til action-spil såsom f.eks. racerbø og kampspil. Realismen i – og fokus på – de forskellige effekter får spilleren til at føle, at de er lige dér, hvor det sker, hvilket giver bedre muligheder for at koncentrere sig. Brug dette program sammen med Compressed Music Enhancer for at opnå et mere dynamisk og stærkere lydrområde.

Roleplaying Game	<p>Dette program passer til rollespil og adventurespil. Dette program tilføjer dybde til lydfeltet for naturlig og realistisk gengivelse af baggrundsmusik, specialeffekter og dialog fra en lang række scener. Brug dette program i kombination med Compressed Music Enhancer til et klarere og mere rumligt lydfelt.</p>
Music Video	<p>Dette program giver dig mulighed for at nyde videoer fra pop, rock og jazz koncerter, som om du var der selv. Fordyb dig i den varme koncertatmosfære takket være sangernes og soloers livlighed på scenen, et tilstedeværende lydfelt, der understreger beat-instrumenternes rytme og et surround sound-felt, der gengiver pladsen i en stor sal.</p>
Standard	<p>Dette program skaber et lydfelt, der understreger surroundfølelsen uden at forstyrre den oprindelige akustiske placering af flerkanalslyd. Designet er baseret på ideen om den ideelle biograf, hvor publikum er omgivet af smukke efterklange fra venstre, højre og bagved.</p>
Spectacle	<p>Programmet leverer skalaen og storheden af spektakulære filmproduktioner. Det giver et stort lydtrum, der passer til cinemascopebredden og har et bredt dynamisk område, der giver alt fra små, delikate lyde til stærke, kraftige brag.</p>
Sci-Fi	<p>Dette program gengiver klart det fint udarbejdede lyddesign fra de nyeste sci-fi og SFX-film. Du kan nyde et udvalg af filmskabeligt skabte virtuelle rum gengivet med klar adskillelse mellem dialog, lydeffekter og baggrundsmusik.</p>
Adventure	<p>Dette program er ideelt til præcis reproduktion af lyddesignet fra action- og eventyrfilm. Lydfeltet begrænser efterklang, men lægger vægt på at reproducere en følelse af ekspansivitet på begge sider, kraftigt rum udvidet bredt til venstre og højre. Den beherskede dybde skaber et klart og kraftfuldt rum, samtidig med at artikulationen af lydene og adskillelsen af kanalerne opretholdes.</p>
Drama	<p>Dette program har stabile efterklange, der matcher en bred vifte af filmgenrer, fra seriøse dramaer til musikaler og komedier. Efterklangene er beskedne, men passende stereofoniske. Lydeffekterne og baggrundsmusikken gengives med et blidt ekko, der ikke påvirker dialogenes artikulation. Du vil aldrig blive træt af at lytte i længere tid.</p>
Mono Movie	<p>Programmet gengiver monaural videokilder, f.eks. klassiske film, i en atmosfære som en god gammel biograf. Programmet skaber et behageligt rum med dybde, ved at tilføje bredde og passende efterklang til den originale lyd.</p>

STEREO

2ch Stereo	<p>Brug dette program til at blande multikanalkilder til 2 kanaler. Når multikanal-signaler angives, blandes de ned til 2 kanaler og udsendes fra de forreste højttalere (dette program bruger ikke CINEMA DSP).</p>
5ch Stereo	<p>Brug dette program til at udsende lyd fra alle højttalere. Når du afspiller multikanalkilder, blander enheden kilden ned til 2 kanaler, og udsender derefter lyden fra alle højttalere. Dette program skaber et større lydfelt og er ideel til baggrundsmusik til fester.</p>

IKKE BEHANDLET

Sur.Decode	<p>Surround-dekoderen gør det muligt at afspille flerkanals fra 2-kanals kilder uden lydfelt effekter.</p>
Straight	<p>Når den retlinede afkodningstilstand er aktiveret, producerer enheden stereolyd fra de forreste højttalere til 2-kanals kilder som cd'er og producerer ubehandlede flerkanalslyde til multikanalkilder.</p>

BEMÆRK

For detaljer om "Sur.Decode", se følgende:

- "Valg af surround dekode, der benyttes i programmet" (s.71)

■ Valg af surround dekoder, der benyttes i programmet

Vælg en surround-dekoder som skal anvendes.

BEMÆRK

For detaljer om "Program" i menuen "Option" se følgende:

- "Valg af lydprogrammer" (s.69)

Funktionsmenu

"DSP/Surround" > "Sur.Decode"

Indstillinger

DPL Movie	Bruger Dolby Pro Logic II dekoderen egnet til film.
DPL Music	Bruger Dolby Pro Logic II dekoderen egnet til musik.
DPL Game	Bruger Dolby Pro Logic II dekoderen egnet til spil.
Neo:6 Cinema	Bruger DTS NEO: 6 dekoderen velegnet til film.
Neo:6 Music	Bruger DTS NEO: 6 dekoderen velegnet til musik.

BEMÆRK

- For detaljer om hver dekoder, se følgende:
 - "Ordlister for lyddekoderformat" (s.132)
- Du kan justere surround-dekoderparametrene i "DSP Parameter" i menuen "Setup". For detaljer, se følgende:
 - "Indstilling af udvidelseeffekten af det forreste lydfelt" (s.91)
 - "Justerer udbredelseeffekten for det midterste lydområde" (s.91)
 - "Justerer niveauforskellen mellem det forreste lydområde og surround-lydområdet" (s.91)
 - "Justerer midterlokalisering (udvidelseeffekt) for frontlydfeltet" (s.91)

■ Justerer niveauet for lydområdeeffekter

Justerer niveauet for lydområdeeffekter.

Funktionsmenu

"DSP/Surround" > "DSP Level"

Indstillingsinterval

-6 dB til +3 dB (1 dB trin)

■ Automatisk justering af dynamisk område

Indstiller, om det dynamiske område (fra maksimum til minimum) justeres automatisk, når lydstyrken justeres. Når den er indstillet til "On", bliver dynamikområdet mindre ved lav lydstyrke og bredt ved høj lydstyrke. Det er nyttigt for at lytte til afspilning ved lav lydstyrke om natten.

Funktionsmenu

"DSP/Surround" > "Adaptive DRC"

Indstillinger

Off	Det dynamiske område justeres ikke automatisk.
On	Justerer automatisk det dynamiske område.

■ Indstilling af Compressed Music Enhancer

Aktiverer/deaktiverer Compressed Music Enhancer.

Funktionsmenu

"DSP/Surround" > "Enhancer"

Indstillinger

Off	Deaktiverer Compressed Music Enhancer.
On	Aktiverer Compressed Music Enhancer.

BEMÆRK

- Denne indstilling vælges separat for hver enkelt inputkilde.
- Du kan også bruge ENHANCER på fjernbetjeningen til at aktivere/deaktivere Compressed Music Enhancer.
- For detaljer om Compressed Music Enhancer, se følgende:
 - "Afspilning af digitalt komprimerede formater med beriget lyd (Compressed Music Enhancer)" (s.41)

Ret lydforskelle under afspilning

■ Retter forskelle i lydstyrken mellem inputkilderne

Retter forskelle i lydstyrken mellem inputkilderne. Hvis du er generet af lydstyrkeforskelle, når du skifter mellem inputkilderne, kan du rette dem med denne funktion.

Funktionsmenu

"Volume Trim" > "Input Trim"

Indstillingsinterval

-6.0 dB til +6.0 dB (0.5 dB trin)

BEMÆRK

Denne indstilling vælges separat for hver enkelt inputkilde.

■ Justering af subwooperens lydstyrke

Finindstiller lydstyrken for subwooperen.

Funktionsmenu

"Volume Trim" > "Subwoofer Trim"

Indstillingsinterval

-6.0 dB til +6.0 dB (0.5 dB trin)

■ Rettelse af volumenforskel mellem zone A og zone B

Hvis du bliver generet af lydforskellen mellem Zone A/B, juster lydstyrken for Zone B.

Funktionsmenu

"Volume Trim" > "ZoneB Trim"

Indstillingsinterval

-10,0 dB til +10,0 dB (0,5 dB trin)

BEMÆRK

Denne indstilling er ikke effektiv, når "ZoneB Volume" i menuen "Setup" er indstillet til "Async.". For detaljer, se følgende:

- "Justering af lydstyrken for Zone B i forbindelse med lydstyrken for Zone A" (s.94)

Aktivering af Lipsync-justering

Aktiverer/deaktiverer den indstillede konfiguration i "Lipsync" i menuen "Setup".

BEMÆRK

For detaljer om "Lipsync" i menuen "Setup" se følgende:

- "Indstilling af justeringsmetoden for Lipsync-funktionen" (s.92)

Funktionsmenu

"Lipsync"

Indstillinger

Off	Deaktiverer "Lipsync" -justeringen.
On	Aktiverer "Lipsync" -justeringen.

BEMÆRK

Denne indstilling vælges separat for hver enkelt inputkilde.

Kontrol af oplysninger om video/lydsignaler

Viser oplysninger om video/lydsignaler.

Funktionsmenu

"Signal Information"

Format	Inputsignalets lydformat
Channel	Antallet af kildekanaler i inputsignalet (front/surround/LFE) F.eks. betyder "3/2/0,1" 3 frontkanaler, 2 surround kanaler og LFE.
Sampling	Antallet af lydpakker pr. sekund i det afspillede digitale signal
Video In	Type og opløsning af det indlæste digitale signal
Video Out	Type og opløsning af det udsendte digitale signal

BEMÆRK

For at skifte oplysningerne på frontdisplayet skal du trykke på pilestasterne.

Kombinerer lyd fra en anden inputkilde med video fra den aktuelle inputkilde

Vælg lyden fra en anden inputkilde for at afspille sammen med videoen for den aktuelt valgte inputkilde. Brug for eksempel denne funktion i følgende tilfælde.

- Tilslutning af en afspilningsenhed, der understøtter HDMI-videoudgang, men ikke HDMI-lydudgang

Funktionsmenu

"Audio In"

Inputkilder

HDMI 1-4, AV 1-3

Indstillinger

AV 1-3, AUDIO 1-3

Video/audio-indgange til rådighed på enheden

Udgangsstik på videoenhed		Indgangsstik på enheden	
Video	Lyd	Video	Lyd
HDMI	Digital optisk	HDMI 1-4	AUDIO 1 (OPTISK)
	Digital koaksial	HDMI 1-4	AUDIO 2 (COAXIAL) AV 1 (COAXIAL)
	Analog stereo	HDMI 1-4	AUDIO 3 (AUDIO) AV 2-3 (AUDIO)
Composite video	Digital optisk	AV 1-3 (VIDEO)	AUDIO 1 (OPTISK)

Nødvendig indstilling

Hvis du f.eks. har tilsluttet en videoenhed til AV 2 (VIDEO) og AUDIO 1 (OPTICAL) - stikket på enheden, skal du ændre kombinationsindstillingen som følger.

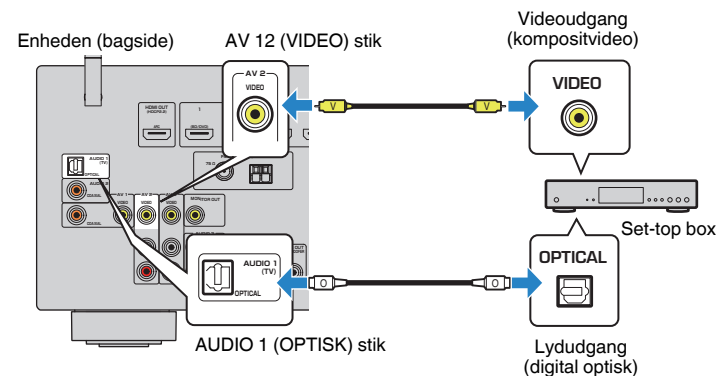

1 Tryk INPUT for at vælge "AV 2" (videoindgangsstik, der skal bruges) som inputkilde.

2 Tryk på OPTION.

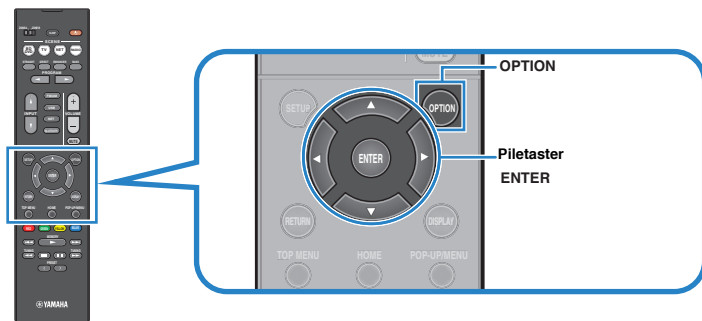

3 Brug piletasterne til at vælge "Audio In" og tryk på ENTER.



4 Brug piletasterne til at vælge "AUDIO 1" (lydindgangsstik, der skal bruges).



5 Tryk på OPTION.

Dette afslutter indstillingerne.

Valg af en videokilde, der skal udsendes med den valgte lydkilde

Vælger en videokilde, der skal udsendes sammen med den valgte lydkilde. Du kan f.eks. se videoen fra en anden kilde, mens du lytter til radioen.

Funktionsmenu

"Video Out"

Inputkilder

AUX, AUDIO 1-3, TUNER, (netværkskilder), AirPlay, MusicCast Link, SERVER, NET RADIO, Bluetooth, USB

Indstillinger

Off	Kan ikke afspille video.
HDMI 1-4, AV 1-3	Udsender videoindgang via de tilsvarende videoindgangsstik.

Skifter mellem stereo og mono til FM-radio modtagelse

Skift mellem stereo og mono til FM-radio modtagelse. Når signalmodtagelsen for en FM-radiostation er ustabil, kan skift til monoural forbedre det.

Funktionsmenu

"FM Mode"

Indstillinger

Stereo	Aktiverer stereo til FM-radio modtagelse.
Monaural	Aktiverer mono til FM-radio modtagelse.

Indstilling af forudindstillinger for radiostationer

Registrering af radiostationer automatisk

Automatisk registrering af FM-radiostationer med stærke signaler.

BEMÆRK

- Du kan registrere op til 40 radiostationer som faste stationer.
- For at registrere AM radiostationer, se følgende:
 - "Manuel registrering af en radiostation" (s.52)
- (Kun modeller i Europa og Rusland)
 - Auto Preset funktionen registrerer kun Radio Data System radio- og tv-stationer.

Funktionsmenu

"Preset" > "Auto Preset"

1 Tryk på FM/AM for at vælge "TUNER" som inputkilde.

"TUNER" er valgt som inputkilde, og den valgte frekvens vises på frontdisplayet.

2 Tryk på OPTION.

3 Brug piletasterne til at vælge "Preset" og tryk på ENTER.



Det forudindstillede nummer, hvorfra registreringen skal startes, vises på frontdisplayet.

BEMÆRK

For at angive det forudindstillede nummer, hvorfra registreringen skal startes, skal du trykke på piletasterne eller PRESET for at vælge et forudindstillet nummer.

4 For at starte Auto Preset-processen skal du trykke på ENTER.

"SEARCH" vises under automatisk forudindstilling



Forudindstillet nummer for at starte registreringen

Automatisk forudindstilling starter og "SEARCH" vises under Auto Preset.

BEMÆRK

For at annullere den automatiske forudindstillede proces, tryk på RETURN.

Når den automatiske forudindstillingsproces er færdig, vises "FINISH" på frontdisplayet, og menuen "Option" lukkes automatisk.



Nulstilling af forudindstillede stationer

Nulstil radiostationer registreret under de forudindstillede numre.

Funktionsmenu

"Preset" > "Clear Preset"

1 Tryk på FM/AM for at vælge "TUNER" som inputkilde.

"TUNER" er valgt som inputkilde, og den valgte frekvens vises på frontdisplayet.

2 Tryk på OPTION.

3 Brug piletasterne til at vælge "Preset" og tryk på ENTER.



4 Brug piletasterne til at vælge "CLEAR".

- 5 Brug piletasterne for at vælge en forudindstillet station, der skal ryddes, og tryk på ENTER.**



Forudindstillede station der skal slettes

Hvis den forudindstillede station nulstilles, vises "Cleared", og derefter vises det næste indstillede nummer i brug.



- 6 Gentag trin 5 indtil alle ønskede forindstillede stationer er nulstillede.**

- 7 Tryk på OPTION.**

Dette fuldender nulstilling af forudindstillede stationer.

Automatisk modtagelse af trafikoplysninger

(Kun modeller i Europa og Rusland)

Når "TUNER" er valgt som inputkilde, søger enheden automatisk efter en trafikinformationsstation.

Funktionsmenu

"Traffic Program"

- 1 Når "TUNER" er valgt som inputkilde, skal du trykke på OPTION.**

- 2 Brug piletasterne til at vælge "Traffic Program" og tryk ENTER.**

Søgningen efter trafikoplysningsstationer starter efter 5 sekunder. Tryk ENTER igen for at starte søgningen med det samme.

BEMÆRK

- For at søge opad/nedad fra den aktuelle frekvens, skal du trykke på piletasterne mens "READY" vises.
- For at annullere søgningen, tryk på RETURN.

Følgende skærm vises i ca. 3 sekunder, når søgningen er færdig.



Trafikoplysningsstation (frekvens)

BEMÆRK

"TP Not Found" vises i ca. 3 sekunder, når der ikke findes nogen trafikinformationsstationer.

Indstilling af blandingsindstillingen

Sætter indstillinger for afspilning i vilkårlig rækkefølge.

Funktionsmenu

"Shuffle"

Indstillinger

Off	Deaktiverer bland-funktionen.
On	Afspiller sange i det aktuelle album (mappe) i tilfældig rækkefølge.

BEMÆRK

Denne indstilling er kun tilgængelig når "USB" eller "SERVER" vælges som indgangskilde.

Konfigurerer gentagelsesindstillingen

Konfigurerer gentagelsesindstillingen til afspilning.

Funktionsmenu

"Repeat"

Indstillinger

Off	Deaktiverer gentag-funktionen.
One	Gentager afspilningen af den aktuelle sang.
All	Gentager afspilningen af alle sange i det aktuelle album (mappe).

BEMÆRK

Denne indstilling er kun tilgængelig når "USB" eller "SERVER" vælges som indgangskilde.

Aktiverer lydstyrken via AirPlay

Aktiverer/deaktiverer lydstyrken fra iTunes/iPhone via AirPlay. Når noget andet end "Off" er indstillet, kan du justere enhedens lydstyrke fra iTunes/iPhone under afspilning.

Funktionsmenu

"Volume Interlock"

Indstillinger

Off	Deaktiverer lydstyrken fra iTunes/iPhone.
Limited	Aktiverer lydstyrkekontrol fra iTunes/iPhone inden for det begrænsede område (-80 dB til -20 dB og dæmp).
Full	Aktiverer lydstyrkekontrol fra iTunes/iPhone i hele spektret (-80 dB til +16,5 dB og lydløs).

Tilføjelse af en internetradiostation til "Favoritter" mappe

Registrer den aktuelt spillende radiostation på internettet til "Favorites" mappen.

Funktionsmenu

"Add to favorites"

- 1 Mens du lytter til internetradio, tryk **OPTION**.
- 2 Brug piletasterne til at vælge "Add to favorites" og tryk **ENTER**.
Når registreringen er færdig, lukkes menuen "Option"automatisk.

Fjernelse af en internetradio station fra mappen "Favoritter"

Fjern en internetradio station fra mappen "Favorites".

Funktionsmenu

"Remove from favorites"

- 1 Brug piletasterne for at vælge den station, der skal ryddes fra mappen "Favorites".
- 2 Tryk på **OPTION**.
- 3 Brug piletasterne til at vælge "Remove from favorites" og tryk **ENTER**.
Når nulstillingen er færdig, lukkes menuen "Option"automatisk.

KONFIGURATIONER

Konfiguration af forskellige funktioner (opsætningsmenu)

Grundlæggende betjening af opsætningsmenuen

Udfør følgende grundlæggende procedure for at betjene menuen "Setup". Du kan konfigurere enhedens forskellige funktioner med menuen "Setup".

BEMÆRK

- Hvis ny firmware er tilgængelig, vises meddelelsesskærmen.
- Hvis ny firmware er tilgængelig, vises konvolutikonet (☒) på skærmen.
- For detaljer om opdatering af firmware, se følgende:
 - "Firmwareopdateringer" (s.122)

1 Tryk på SETUP.

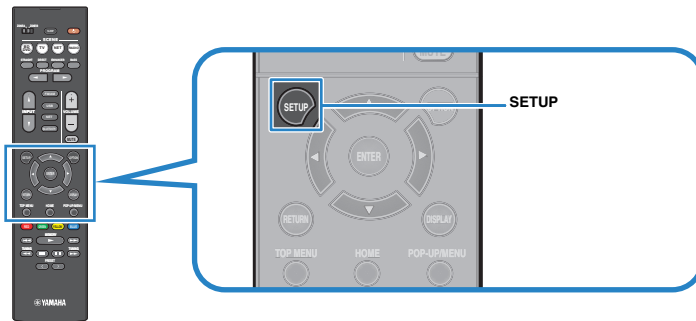

2 Brug piletasterne til at vælge en menu og tryk på ENTER.

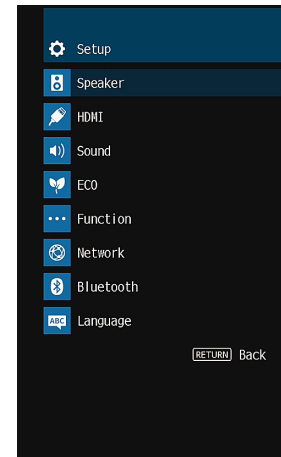

3 Brug piletasterne til at vælge et emne og tryk på ENTER.

4 Brug piletasterne til at vælge en indstilling og tryk på ENTER.

5 Tryk på SETUP.

Dette afslutter indstillingerne.

BEMÆRK

For flere oplysninger om standardindstillingerne, se følgende:

- "Standardindstillinger i opsætningsmenuen" (s.144)

Elementer i menuen Opsætning

Brug nedenstående tabel til at konfigurere forskellige funktioner på enheden.

Menu	Element	Funktion	Side	
Speaker	Configuration	Power Amp Assign	Vælger et højttalersystem.	s.82
		Subwoofer	Vælger hvorvidt en subwoofer er tilsluttet.	s.82
		Front	Vælger størrelsen af de forreste højttalere.	s.83
		Center	Vælger, om der er tilsluttet en midterhøjttaler, og angiver dens størrelse.	s.83
		Surround	Vælger hvorvidt surround-højttalere er tilsluttede og deres størrelse.	s.84
		Crossover	Indstiller den nederste grænse for lavfrekvenskomponenten, der kan udføres fra højttalere, hvis størrelse er indstillet til "Small".	s.84
		Subwoofer Phase	Indstiller fase af subwooferen.	s.85
		Extra Bass	Aktiverer/deaktiverer Extra Bass.	s.85
		Virtual CINEMA FRONT	Aktiverer/deaktiverer den forreste 5-kanals højttaler (Virtual CINEMA FRONT) konfiguration.	s.85
		Distance	Indstil afstanden mellem de enkelte højttalere og lyttepositionen.	s.85
		Level	Justerer lydstyrken for hver højttaler.	s.86
		Equalizer	Justerer tonen med en equalizer.	s.86
		Test Tone	Aktiverer/deaktiverer testtonens udgang.	s.87
		HDMI	HDMI Control	Aktiverer/deaktiverer HDMI-kontrol.
Audio Output	Aktiverer/deaktiverer lydudgang fra TV.		s.88	
Standby Through	Vælger om video/lyd (input via HDMI-stik) skal sendes til tv'et, når enheden er i standbytilstand.		s.88	
4K Upscaling	Aktiverer/deaktiverer opskaleringsfunktionen.		s.88	
HDCP Version	Vælger den version af HDCP, der bruges på HDMI-indgangsstikkene.		s.89	
TV Audio Input	Vælger en lydindgangsstik på enheden, som skal bruges til tv-lydindgang.		s.89	
Standby Sync	Vælger, om HDMI-kontrol skal bruges til at forbinde tv-apparatets og enhedens standby-adfærd.		s.89	
ARC	Aktiverer/deaktiverer ARC.		s.89	
SCENE	Aktiverer/deaktiverer SCENE link afspilning.		s.90	

Menu	Element	Funktion	Side	
Sound	DSP Parameter	Panorama	Aktiverer/deaktiverer udvidelseeffekten af det forreste lydfelt.	s.91
		Center Width	Justerer udbredelseeffekten for det midterste lyd område.	s.91
		Dimension	Justerer niveauforskellen mellem det forreste lyd område og surround-lyd området.	s.91
		Center Image	Justerer midterlokalisering (udvidelseeffekt) for frontlydfeltet.	s.91
		Monaural Mix	Aktiverer/deaktiverer mono lydudgang.	s.92
	Lipsync	Select	Vælger metoden til justering af forsinkelsen mellem video og lyd.	s.92
		Adjustment	Justerer manuelt forsinkelsen mellem video- og lydoutput.	s.92
	Dialogue	Dialogue Level	Justerer lydstyrken af dialoglydene.	s.92
		Scale	Skifter skalaen på volumedisplayet.	s.93
	Volume	Dynamic Range	Vælger justeringsmetoden for det dynamiske område for afspilning af bitstream-lyd (Dolby Digital- og DTS-signaler).	s.93
		Max Volume	Indstiller grænseværdien for lydstyrken.	s.93
		Initial Volume	Indstiller den grundlæggende lydstyrke, som denne modtager starter på, når den tændes.	s.93
		ZoneB Volume	Vælger, om lydstyrken for Zone B skal justeres i forbindelse med lydstyrken for Zone A.	s.94
	ECO	Auto Power Standby	Indstil tiden for auto-standby-funktionen.	s.95
ECO Mode		Aktiverer/deaktiverer Eco-tilstanden (strømsparetilstand).	s.95	
Function	Input Rename	Ændrer det inputkildenavn, der vises på frontdisplayet.	s.96	
	Input Skip	Indstil hvilke inputkilder der springes over, når du bruger INPUT -tasten.	s.97	
	Dimmer	Justerer lysstyrken på frontpanelet.	s.97	
	Memory Guard	Forhindrer utilsigtede ændringer af indstillingerne.	s.97	
	Remote Color Key	Indstil enhedens funktioner for fjernbetjeningens RED/GREEN/YELLOW/BLUE taster.	s.98	
	Information	Viser enhedens netværksoplysninger.	s.99	
Network	Network Connection	Vælger netværksforbindelsesmetoden.	s.99	
	IP Address	Konfigurerer netværksparametrene (f.eks. IP-adresse).	s.99	
	MAC Address Filter	Indstiller MAC-adressefilteret for at begrænse adgangen til enheden fra andre netværksenheder.	s.100	
	DMC Control	Vælger om en Digital Media Controller (DMC) skal tillades for at styre afspilningen.	s.101	
	Network Standby	Vælger, om du vil aktivere/deaktivere den funktion, der tænder enheden fra andre netværksenheder.	s.101	
	Network Name	Redigerer netværksnavnet (enhedens navn på netværket), der vises på andre netværksenheder.	s.102	
	MusicCast Link Power Interlock	Vælger, om strømmen til masterenheden i MusicCast-netværket (denne enhed) også tænder for strømmen af andre enheder i netværket.	s.102	
	Network Update	Opdaterer firmware via netværket.	s.102	

Menu	Element	Funktion	Side	
Bluetooth	Bluetooth	Aktiverer/deaktiverer Bluetooth-funktionerne.	s.103	
	Audio Receive	Disconnect	Afbryder Bluetooth-forbindelsen mellem Bluetooth-udstyret (f.eks. smartphones) og enheden.	s.103
		Bluetooth Standby	Vælger, om du vil aktivere/deaktivere den funktion, der tænder enheden fra andre netværksenheder.	s.103
	Audio Send	Transmitter	Aktiverer/deaktiverer Bluetooth-lydsenderfunktionen.	s.104
		Device Search	Søger efter tilgængelige Bluetooth-enheder (højtalere/hovedtelefoner), når enheden bruges som en Bluetooth-lydsender.	s.104
Language		Vælg et sprog til skærmmenuen.	s.105	

Opsætning af højttalerindstillinger

Indstilling af dit højttalersystem

Vælg indstillingen i henhold til de højttalere, der er tilsluttet.

Opsætningsmenu

"Speaker" > "Configuration" > "Power Amp Assign"

Indstillinger

Surround	Vælg denne indstilling, når du bruger et normalt højttalersystem (bruger ikke Zone B-højttalere eller en bi-amp-forbindelse).
BI-AMP	Vælg denne indstilling, når du tilslutter fronthøjttalere, der understøtter bi-amp-forbindelser.
Zone B	Vælg denne indstilling, når du bruger Zone B-højttalere ud over højttalersystemet i hovedzonen (Zone A).

BEMÆRK

For detaljer om højttalersystemet, se følgende:

- "Højttalersystemer og højttalere der skal tilsluttes" (s.17)
- "Tilslutning af fronthøjttalere, der understøtter bi-amp tilslutninger" (s.23)
- "Afspilning af musik i flere rum" (s.42)

Indstilling af brug af en subwoofer

Vælg indstillingen i henhold til de højttalere, der er tilsluttet.

Opsætningsmenu

"Speaker" > "Configuration" > "Subwoofer"

Indstillinger

	Vælg denne indstilling, når en subwoofer er tilsluttet.
Use	Subwooferen frembringer LFE-kanallyd (lavfrekvens effekt) og lavfrekvenskomponenter fra andre kanaler.
None	Vælg denne indstilling, når der ikke er tilsluttet en subwoofer. Fronthøjttalerne vil producere LFE (Low Frequency Effekt-kanallyd) og lavfrekvente komponenter fra andre kanaler.

Vælger størrelsen af de forreste højttalere

Vælger indstillingen i overensstemmelse med størrelsen af dine fronthøjttalere.

Opsætningsmenu

"Speaker" > "Configuration" > "Front"

Indstillinger

Small	Vælg denne indstilling for små højttalere. Subwooferen producerer frontkanal lavfrekvenskomponenter (konfigurerbar i "Crossover").
Large	Vælg denne indstilling for store højttalere. Fronthøjttalerne frembringer alle frekvenskomponenter via den forreste kanal.

BEMÆRK

- Når du konfigurerer højttalerstørrelsen, vælg som en generel retningslinje "Large" hvis højttalerdiameteren på din højttaler er 16 cm eller større eller "Small" hvis den er mindre end 16 cm.
- "Front" sættes automatisk til "Large" når "Subwoofer" er sat til "None". For detaljer om "Subwoofer" i menuen "Setup" se følgende:
 - "Indstilling af brug af en subwoofer" (s.82)

Indstilling af brug af en centerhøjttaler og dens størrelse

Vælger indstillingen i overensstemmelse med størrelsen og anvendelsen af dine fronthøjttalere.

Opsætningsmenu

"Speaker" > "Configuration" > "Center"

Indstillinger

Small	Vælg denne indstilling for små højttalere. Subwooferen producerer frontkanal lavfrekvenskomponenter (konfigurerbar i "Crossover").
Large	Vælg denne indstilling for store højttalere. Midterhøjttalerne frembringer alle frekvenskomponenter via den midterste kanal.
None	Vælg denne indstilling, når der ikke er tilsluttet nogen centerhøjttaler. Fronthøjttalerne frembringer lyd via den midterste kanal.

BEMÆRK

Når du konfigurerer højttalerstørrelsen, vælg som en generel retningslinje "Large" hvis højttalerdiameteren på din højttaler er 16 cm eller større, eller "Small" hvis den er mindre end 16 cm.

Indstilling af surroundhøjtalere og deres størrelse

Vælger indstillingen i overensstemmelse med størrelsen og anvendelsen af dine fronthøjtalere.

Opsætningsmenu

"Speaker" > "Configuration" > "Surround"

Indstillinger

Small	Vælg denne indstilling for små højtalere. Subwooferen eller fronthøjtalerne producerer lavfrekvenskomponenter i surroundkanalen (kan konfigureres i "Crossover").
Large	Vælg denne indstilling for store højtalere. Surround-højtalerne frembringer alle frekvenskomponenter via surround-kanalen.
None	Vælg denne indstilling, når der ikke er tilsluttet surroundhøjtalere. Fronthøjtalerne frembringer lyd via surround-kanalen. Virtual CINEMA DSP virker i dette tilfælde.

BEMÆRK

- Når du konfigurerer højtalerstørrelsen, vælg som en generel retningslinje "Large" hvis højtalerdiameteren på din højtaler er 16 cm eller større, eller "Small" hvis den er mindre end 16 cm.
- For detaljer om Virtual CINEMA DSP, se følgende:
 - "Brug af lydområdeeffekter uden surroundhøjtalere (Virtual CINEMA DSP)" (s.38)

Indstilling af lavfrekvenskomponenternes krydsfrekvens

Indstiller den nederste grænse for lavfrekvenskomponenten, der kan udføres fra højtalere, hvis størrelse er indstillet til "Small". En frekvenslyd lavere end den angivne værdi vil blive produceret fra subwooferen eller fronthøjtalerne.

Opsætningsmenu

"Speaker" > "Configuration" > "Crossover"

Indstillinger

40 Hz, 60 Hz, 80 Hz, 90 Hz, 100 Hz, 110 Hz, 120 Hz, 160 Hz, 200 Hz

BEMÆRK

Hvis volumen og krydsfrekvensen kan justeres på din subwoofer, skal du indstille lydstyrken til halv og krydsfrekvens til maksimum.

Indstilling af subwooperens fase

Indstiller fase af subwooperen. Hvis baslyden mangler eller er uklar, skal du ændre subwooperens fase.

Opsætningsmenu

"Speaker" > "Configuration" > "Subwoofer Phase"

Indstillinger

Normal	Vender ikke subwooperens fase.
Reverse	Vender subwooperens fase.

BEMÆRK

Denne indstilling er ikke tilgængelig, når "Subwoofer" er indstillet til "None". For detaljer om "Subwoofer" i menuen "Setup" se følgende:

- "Indstilling af brug af en subwoofer" (s.82)

Indstilling af brug af ekstra bas

Aktiverer/deaktiverer Extra Bass. Når Extra Bass er aktiveret, kan du nyde forbedrede baslyde, uanset størrelsen på de forreste højttalere og subwooperens tilstedeværelse eller fravær.

Opsætningsmenu

"Speaker" > "Configuration" > "Extra Bass"

Indstillinger

Off	Deaktiverer Extra Bass.
On	Aktiverer Extra Bass.

BEMÆRK

Du kan også bruge BASS på fjernbetjeningen til at aktivere/deaktivere Extra Bass.

Indstilling af brug af Virtual CINEMA FRONT

Vælger, om du vil bruge Virtual CINEMA FRONT.

BEMÆRK

Vælg kun "On" når du bruger Virtual CINEMA FRONT-konfigurationen. For detaljer, se følgende:

- "Brug af Virtual CINEMA FRONT" (s.22)

Opsætningsmenu

"Speaker" > "Configuration" > "Virtual CINEMA FRONT"

Indstillinger

Off	Deaktiverer Virtual CINEMA FRONT
On	Aktiverer Virtual CINEMA FRONT

BEMÆRK

Denne indstilling er ikke tilgængelig, når "Surround" er sat til "None". For detaljer om "Surround" i menuen "Setup" se følgende:

- "Indstilling af surroundhøjttalere og deres størrelse" (s.84)

Indstiller afstanden mellem de enkelte højttalere og lyttepositionen

Indstiller afstanden mellem hver højttaler og lyttepositionen, så lyden fra højttalerne når lyttepositionen samtidig.

Opsætningsmenu

"Speaker" > "Distance"

Valgmuligheder

Front L, Front R, Center, Surround L, Surround R, Subwoofer

Indstillingsinterval

0,30 m til 24,00 m (1,0 ft til 80,0 ft), 0,05 m (0,2 ft) trin

BEMÆRK

Vælg afstandenhed fra "Meter" eller "Feet" i "Unit".

Justerer lydstyrken for hver højttaler

Justerer lydstyrkeniveauet for hver højttaler, så den passer til din lytteposition.

Opsætningsmenu

"Speaker" > "Level"

Valgmuligheder

Front L, Front R, Center, Surround L, Surround R, Subwoofer

Indstillingsinterval

-10,0 dB til +10,0 dB (0,5 dB trin)

BEMÆRK

Prøvetoneoutputtet hjælper dig med at justere højttalernes balance, mens du bekræfter effekten. For detaljer, se følgende:

- "Udsending af testtoner" (s.87)

Indstilling af equalizeren

Vælger den type equalizer, der skal bruges, og justerer tonen.

Opsætningsmenu

"Speaker" > "Equalizer" > "EQ Select"

Indstillinger

PEQ	Gælder parametriske equalizerværdier opnået ved YPAO-måling.
GEQ	Vælg denne indstilling, når du vil indstille equalizeren manuelt.
Off	Bruger ikke equalizeren.

Når du vælger "GEQ"

- 1 Brug piletasterne til at vælge "Channel" og for at vælge den ønskede højttalerkanal.**
- 2 Brug piletasterne for at vælge det ønskede bånd (frekvens) og justere forstærkningen.**

Indstillingsinterval

-6,0 dB til +6,0 dB

- 3 Tryk på SETUP.**

Dette afslutter indstillingerne.

BEMÆRK

- Prøvetoneoutputtet hjælper dig med at justere equalizeren, mens du bekræfter effekten. For detaljer, se følgende:
 - "Udsending af testtoner" (s.87)
- "PEQ" er kun tilgængelig når YPAO er udført. For flere oplysninger om YPAO, se følgende:
 - "Automatisk optimering af højttalerindstillingerne (YPAO)" (s.32)

Udsending af testtoner

Aktiverer/deaktiverer testtonens udgang. Prøvetoneoutputtet hjælper dig med at justere højtalerne balance eller equalizeren, mens du bekræfter effekten.

Opsætningsmenu

“Speaker” > “Test Tone”

Indstillinger

Off	Afspiller ikke prøvetoner.
On	Udsender testtoner automatisk, når du justerer højtalerbalancen eller equalizer.

Opsætning af HDMI-indstillingerne

Indstilling af brug af HDMI-kontrol

Aktiverer/deaktiverer HDMI-kontrol. HDMI-kontrol gør det muligt for dig at betjene eksterne enheder via HDMI.

Opsætningsmenu

"HDMI" > "HDMI Control"

Indstillinger

Off	Deaktiverer HDMI-kontrol.
On	Aktiverer HDMI-kontrol. Opsæt indstillingerne i "TV Audio Input", "Standby Sync", "ARC" og "SCENE".

BEMÆRK

For at bruge HDMI-styring skal du udføre HDMI Control-linkopsætningen efter tilslutning af HDMI Control-kompatible enheder. For detaljer, se følgende:

- "HDMI-kontrol og synkroniserede operationer" (s.136)

Indstilling af HDMI-lydens udgang fra tv-højttaleren

Aktiverer/deaktiverer lydudgang fra et tv, der er tilsluttet HDMI OUT -stikket, når "HDMI Control" er indstillet til "Off".

BEMÆRK

For detaljer om "HDMI Control" i menuen "Setup" se følgende:

- "Indstilling af brug af HDMI-kontrol" (s.88)

Opsætningsmenu

"HDMI" > "Audio Output"

Indstillinger

Off	Deaktiverer lydudgang fra TV.
On	Aktiverer lydudgang fra TV.

Indstilling af brug af HDMI Standby Through

Vælger om video/lyd (input via HDMI-stik) skal sendes til tv'et, når enheden er i standbytilstand.

BEMÆRK

Hvis denne funktion er indstillet til "On" eller "Auto" kan du bruge indgangsvalgstasterne (HDMI 1-4) til at vælge en HDMI-indgang, selvom enheden er i standbytilstand (standbyindikatoren på enheden blinker).

Opsætningsmenu

"HDMI" > "Standby Through"

Indstillinger

Off	Udsender ikke video/lyd til tv'et.
Auto	Vælger automatisk, om video/lyd skal udsendes, afhængigt af status for den tilsluttede enhed.
On	Udsender video/lyd til tv'et. (Enheden bruger mere strøm end når "Off" eller "Auto" er valgt.)

BEMÆRK

- "Off" kan ikke vælges når "HDMI Control" er sat til "On".
- For detaljer om "HDMI Control" i menuen "Setup" se følgende:
 - "Indstilling af brug af HDMI-kontrol" (s.88)

Indstilling af brug af 4K opskalering af HDMI videosignalet

Aktiverer/deaktiverer opskaleringsfunktionen. Når denne funktion er aktiveret, vises 1080p indhold i 4K opløsning.

Opsætningsmenu

"HDMI" > "4K Upscaling"

Indstillinger

Off	Deaktiverer opskaleringsfunktionen.
On	Aktiverer opskaleringsfunktionen.

Indstilling af den version af HDCP, der bruges på HDMI-indgangsstikkene

Vælger HDCP version af HDMI-indgange, så du kan se 4K videoindhold.

Opsætningsmenu

"HDMI" > "HDCP Version"

Inputkilder

HDMI 1-4

Indstillinger

Auto	Indstiller automatisk version af HDCP efter indhold.
1,4	Indstiller versionen af HDCP til altid at være 1,4.

Indstilling af lydstikket, der bruges til tv-lydindgang

Vælger en lydindgangsstik på enheden, der skal bruges til tv-lydindgang, når "HDMI Control" er sat til "On". Enhedens inputkilde skifter automatisk til tv-lyd, når tv-indgangen skifter til den indbyggede tuner.

BEMÆRK

For detaljer om "HDMI Control" i menuen "Setup" se følgende:

- "Indstilling af brug af HDMI-kontrol" (s.88)

Opsætningsmenu

"HDMI" > "TV Audio Input"

Indstillinger

AV 1-3, AUDIO 1-3

BEMÆRK

Når man bruger ARC til at indlæse tv-lyd til enheden, vil de indgangsstik, der vælges her, blive brugt til TV-lydindgang.

Sammenkobling af standbytilstandene på enheden og tv'et

Vælg, om du vil bruge HDMI-kontrol til at forbinde enhedens standbytilstand til tv'ets strøm, når "HDMI Control" er indstillet til "On".

BEMÆRK

For detaljer om "HDMI Control" i menuen "Setup" se følgende:

- "Indstilling af brug af HDMI-kontrol" (s.88)

Opsætningsmenu

"HDMI" > "Standby Sync"

Indstillinger

Off	Indstiller ikke enheden til standbytilstand, når fjernsynet er slukket.
On	Sætter enheden i standbytilstand, når tv'et er slukket.
Auto	Sætter kun enheden i standbytilstand, når tv'et er slukket, når enheden modtager tv-lyd eller HDMI-signaler.

Indstilling af brug af ARC

Vælg, om du vil sende TV-lyd til de højttalere, der er tilsluttet enheden, når "HDMI Control" er sat til "On".

BEMÆRK

For detaljer om "HDMI Control" i menuen "Setup" se følgende:

- "Indstilling af brug af HDMI-kontrol" (s.88)

Opsætningsmenu

"HDMI" > "ARC"

Indstillinger

Off	Deaktiverer ARC.
On	Aktiverer ARC.

BEMÆRK

Du behøver normalt ikke at ændre denne indstilling. Hvis der kommer støj fra højttalere, der er tilsluttet enheden, fordi lydsignaler, der indføres til enheden via ARC, ikke understøttes af enheden, skal du indstille "ARC" til "Off" og bruge tv'ets højttalere.

Indstilling af brug af SCENE link afspilning

Aktiverer/deaktiverer SCENE link afspilning, når "HDMI Control" er sat til "On".

Når SCENE -linkafspilning er aktiveret, fungerer HDMI Control-kompatible enheder, der er tilsluttet enheden via HDMI, automatisk som følger, når en scene er valgt.

- TV: tænder og viser video fra afspilningsenheden
- Afspilningsenhed: starter afspilning

BEMÆRK

For detaljer om "HDMI Control" i menuen "Setup" se følgende:

- "Indstilling af brug af HDMI-kontrol" (s.88)

Opsætningsmenu

"HDMI" > "SCENE"

Valg (SCENE keys)

BD / DVD, TV, NET, RADIO

Indstillinger

Off	Deaktiverer SCENE-linkafspilning for den valgte SCENE tast.
On	Aktiverer SCENE-linkafspilning for den valgte SCENE tast.

BEMÆRK

SCENE link afspilles muligvis ikke korrekt pga. kompatibilitet mellem enheder. Vi anbefaler, at du bruger et tv og afspilningsenheder fra samme producent, så HDMI-kontrol fungerer mere effektivt.

Indstilling af udvidelseeffekten af det forreste lydfelt

Aktiverer/deaktiverer udvidelseeffekten af det forreste lydfelt. Når denne funktion er aktiveret, kan du vikle venstre/højre kanallyd rundt om lydfeltet og danne et rummeligt lydfelt i kombination med surround-lydfeltet. Denne indstilling træder i kraft, når "DPL Music" vælges.

Opsætningsmenu

"Sound" > "DSP Parameter" > "Panorama"

Indstillinger

Off	Deaktiverer udvidelseeffekten af det forreste lydfelt.
On	Aktiverer udvidelseeffekten af det forreste lydfelt.

BEMÆRK

For detaljer om surround dekoderen, se følgende:

- "Valg af surround dekoder, der benyttes i programmet" (s.71)

Justerer udbredelseeffekten for det midterste lyd område

Justerer udbredelseeffekten for det midterste lyd område. Højere for at øge udvidelseeffekten og lavere for at reducere den (tættere på midten). Denne indstilling træder i kraft, når "DPL Music" vælges.

Opsætningsmenu

"Sound" > "DSP Parameter" > "Center Width"

Indstillingsinterval

0 til 7

BEMÆRK

For detaljer om surround dekoderen, se følgende:

- "Valg af surround dekoder, der benyttes i programmet" (s.71)

Justerer niveauforskellen mellem det forreste lyd område og surround-lyd området

Justerer niveauforskellen mellem det forreste lyd område og surround-lyd området. Højere for at forstærke det forreste lyd område og lavere for at forstærke surround-lyd området. Denne indstilling træder i kraft, når "DPL Music" vælges.

Opsætningsmenu

"Sound" > "DSP Parameter" > "Dimension"

Indstillingsinterval

-3 til +3

BEMÆRK

For detaljer om surround dekoderen, se følgende:

- "Valg af surround dekoder, der benyttes i programmet" (s.71)

Justerer midterlokalisering (udvidelseeffekt) for frontlydfeltet

Justerer midterlokalisering (udvidelseeffekt) for frontlydfeltet. Juster dette højere for at styrke midterlokalisering (mindre udvidelseeffekt) eller lavere for at svække den (mere udvidende effekt). Denne indstilling træder i kraft, når "Neo:6 Music" vælges.

Opsætningsmenu

"Sound" > "DSP Parameter" > "Center Image"

Indstillingsinterval

0,0 til 1,0

BEMÆRK

For detaljer om surround dekoderen, se følgende:

- "Valg af surround dekoder, der benyttes i programmet" (s.71)

Indstilling af mono mix

Aktiverer/deaktiverer mono lydudgang. Denne funktion kan kun anvendes, når lydprogrammet kun er indstillet til "5ch Stereo".

Opsætningsmenu

"Sound" > "DSP Parameter" > "Monaural Mix"

Indstillinger

Off	Deaktiverer mono lydudgang.
On	Aktiverer mono lydudgang.

Indstilling af justeringsmetoden for Lipsync-funktionen

Vælger metoden til justering af forsinkelsen mellem video og lyd.

Opsætningsmenu

"Sound" > "Lipsync" > "Select"

Indstillinger

Manual	Vælg denne indstilling, når du vil justere forsinkelsen mellem video og lydudgang manuelt. Juster timing for lydudgang i "Adjustment".
Auto	Justerer forsinkelsen mellem video og lydudgang automatisk, når et tv, der understøtter en automatisk lipsync-funktion, er tilsluttet enheden via HDMI. Om nødvendigt kan du finjustere timing for lydudgang i "Adjustment".

BEMÆRK

- Du kan aktivere/deaktivere Lipsync-funktionen ved hjælp af inputkilder i "Lipsync" i menuen "Option". For detaljer, se følgende:
 - "Aktivering af Lipsync-justering" (s.72)
- For detaljer om "Adjustment" i menuen "Setup" se følgende:
 - "Justering af forsinkelsen af Lipsync-funktionen" (s.92)

Justering af forsinkelsen af Lipsync-funktionen

Justerer forsinkelsen mellem video og lydudgang manuelt, når "Select" er sat til "Manual". Du kan finjustere timing for lydudgang, når "Select" er sat til "Auto".

Opsætningsmenu

"Sound" > "Lipsync" > "Adjustment"

Indstillingsinterval

0 ms til 500 ms (1 ms trin)

BEMÆRK

For detaljer om "Select" i menuen "Setup" se følgende:

- "Indstilling af justeringsmetoden for Lipsync-funktionen" (s.92)

Justerer lydstyrken af dialoglydene

Justerer lydstyrken for dialoglyde, der næppe høres.

Opsætningsmenu

"Sound" > "Dialogue" > "Dialogue Level"

Indstillingsinterval

0 til 3 (højere for at øge)

Indstilling af omfanget af lydstyrken

Skifter skalaen på volumedisplayet.

Opsætningsmenu

"Sound" > "Volume" > "Scale"

Indstillinger

dB	Viser lydstyrken med "dB" -enheden.
0-97	Viser lydstyrken med den numeriske værdi (0,5 til 97,0).

Indstilling af dynamisk områdejusteringsmetode

Vælger justeringsmetoden for det dynamiske område for afspilning af bitstream-lyd (Dolby Digital- og DTS-signaler).

Opsætningsmenu

"Sound" > "Volume" > "Dynamic Range"

Indstillinger

Maximum	Frembringer lyd uden at justere det dynamiske område.
Standard	Optimerer det dynamiske område til normal hjemmebrug.
Min/Auto	Indstiller det dynamiske område for klar lyd selv om natten eller ved lave lydstyrker. Når der afspilles Dolby TrueHD-signaler, justeres det dynamiske område automatisk på baggrund af inputsignaloplysningerne.

Indstil grænseværdien for lydstyrken

Indstiller grænseværdien for lydstyrken justeret ved brug af f.eks. VOLUME tasterne på fjernbetjeningen.

Opsætningsmenu

"Sound" > "Volume" > "Max Volume"

Indstillingsinterval

-60,0 dB til +15,0 dB (5,0 dB trin), +16,5 dB [20,0 til 95,0 (5,0 trin), 97,0]

Indstilling af startlydstyrken, for når enheden tændes

Indstiller startlydstyrken, for når enheden tændes.

Opsætningsmenu

"Sound" > "Volume" > "Initial Volume"

Indstillinger

Off	Indstiller niveauet til enhedens lydstyrke, når det sidst blev indtastet i standbytilstand.
Mute	Indstiller enheden til at slå lydudgangen fra.
-80,0 dB til +16,5 dB (0,5 dB trin)	Indstiller niveauet til det angivne lydniveau.
[0,5 til 97,0 (0,5 trin)]	

BEMÆRK

Denne indstilling virker kun, når lydstyrken er indstillet til en lavere værdi end "Max Volume". For detaljer om "Max Volume" i menuen "Setup" se følgende:

- "Indstil grænseværdien for lydstyrken" (s.93)

Justering af lydstyrken for Zone B i forbindelse med lydstyrken for Zone A

Vælger, om lydstyrken for Zone B skal justeres i forbindelse med lydstyrken for Zone A.

Opsætningsmenu

"Sound" > "Volume" > "ZoneB Volume"

Indstillinger

Sync.	Justerer lydstyrken for Zone B i forbindelse med lydstyrken for Zone A.
Async.	Justerer ikke lydstyrken for Zone B sammen med lydstyrken for Zone A. Juster lydstyrken for Zone B separat.

BEMÆRK

Hvis "ZoneB Volume" er sat til "Async.", indstilles lydstyrken for Zone B midlertidigt til -40 dB. Juster lydstyrken ved hjælp af fjernbetjeningen, hvis det er nødvendigt. For detaljer, se følgende:

- "Justering af lydstyrken for Zone B separat" (s.44)

Indstil tiden for auto-standby-funktionen

Indstil tiden for auto-standby-funktionen.

Opsætningsmenu

“ECO” > “Auto Power Standby”

Indstillinger

Off	Indstiller ikke enheden til standby-tilstand automatisk.
5 minutes, 20 minutes	Sætter enheden i standby-tilstand, når du ikke har betjent enheden, og enheden ikke har registreret noget indgangssignal i den angivne tid.
2 hours, 4 hours, 8 hours, 12 hours	Sætter enheden i standby-tilstand, når du ikke har betjent enheden i den angivne tid.

BEMÆRK

Lige før enheden går i standby-tilstand, vises “AutoPowerStdbY” og derefter starter nedtællingen i frontdisplayet.

Indstilling af brug af øko-tilstanden

Du kan reducere enhedens strømforbrug ved at indstille øko-tilstanden til “On”. Når du har ændret indstillingen, skal du sørge for at trykke på ENTER for at genstarte enheden.

Når øko-funktionen er aktiveret, kan du reducere enhedens strømforbrug.

Opsætningsmenu

“ECO” > “ECO Mode”

Indstillinger

Off	Deaktiverer øko-funktionen.
On	Aktiverer øko-funktionen.

BEMÆRK

- Når “ECO Mode” er indstillet til “On” kan frontdisplayet blive mørkt.
- Hvis du vil afspille lyd ved høj lydstyrke, skal du indstille “ECO Mode” til “Off”.

Opsætning af funktionsindstillingerne

Ændrer automatisk de inputkildenavne, der vises på frontdisplayet

Ændrer automatisk de inputkildenavne, der vises på frontdisplayet. Du kan vælge et navn, der er oprettet med funktionen Auto Rename.

Opsætningsmenu

"Function" > "Input Rename"

Inputkilder

HDMI 1-4, AV 1-3, AUDIO 1-2

- 1 Brug piletasterne til at vælge en inputkilde, der skal omdøbes.**
- 2 Brug piletasterne til at vælge "Auto".**
- 3 Gentag trin 1 til 2 for at ændre et andet inputkildenavn.**
- 4 Tryk på SETUP.**

Dette afslutter indstillingerne.

BEMÆRK

Når "Auto" er valgt, gemmes det oprettede navn, selv efter at den eksterne enhed er afbrudt. For at nulstille til standardindstillingen, skift indstillingen til "Manual" og derefter tilbage til "Auto".

Manuel ændring af de inputkildenavne, der vises på frontdisplayet

Tillader manuel ændring af de inputkildenavne, der vises på frontdisplayet.

Opsætningsmenu

"Function" > "Input Rename"

Inputkilder

HDMI 1-4, AV 1-3, AUX, AUDIO 1-3, TUNER, MusicCast Link, SERVER, NET RADIO, USB

- 1 Brug piletasterne til at vælge en inputkilde, der skal omdøbes.**
- 2 Brug piletasterne til at vælge "Manual" og tryk på ENTER.**
Redigeringskærmen bliver vist.
- 3 Brug piletasterne og ENTER tasten til at redigere navnet og vælg derefter "OK" og tryk på ENTER.**

BEMÆRK

- For at annullere indtastningen, vælg "CANCEL".
- Hvis du vælger "RESET", vil standard indgangsnavn indsættes i redigeringsområdet.

- 4 Gentag trin 1 til 3 for at ændre et andet inputkildenavn.**
- 5 Tryk på SETUP.**

Dette afslutter indstillingerne.

Indstilling af inputkilder der springes over ved betjening af tasten INPUT

Indstil hvilke inputkilder der springes over, når du bruger INPUT -tasten. Du kan hurtigt vælge den ønskede inputkilde ved at bruge denne funktion.

Opsætningsmenu

"Function" > "Input Skip"

Inputkilder

HDMI 1-4, AV 1-3, AUX, AUDIO 1-3, TUNER, NET, Bluetooth, USB

Indstillinger

Off	Springer ikke over den valgte inputkilde.
On	Springer over den valgte inputkilde.

BEMÆRK

Når du bruger AV-controller, kan du ikke vælge inputkilder indstillet til "On" i denne funktion.

Justerer lysstyrken på frontpanelet

Justerer lysstyrken på frontpanelet.

Opsætningsmenu

"Function" > "Dimmer"

Indstillingsinterval

-4 til 0 (højere for at øge lysstyrken)

BEMÆRK

Frontdisplayet kan blive mørkt, når "ECO Mode" er sat til "On". For detaljer, se følgende:

- "Indstilling af brug af øko-tilstanden" (s.95)

Forebyggelse af utilsigtede ændringer af indstillingerne

Forhindrer utilsigtede ændringer af indstillingerne.

Opsætningsmenu

"Function" > "Memory Guard"

Indstillinger

Off	Beskytter ikke indstillingerne.
On	Beskytter indstillingerne, indtil "Off" er valgt.

BEMÆRK

Når "Memory Guard" er sat til "On", vises låsikonet (🔒) på menuskærmen.

Indstilling af enhedens funktioner for RED/GREEN/YELLOW/BLUE taster på fjernbetjeningen

Indstil enhedens funktioner for fjernbetjeningens RED/GREEN/YELLOW/BLUE taster.

Opsætningsmenu

“Function” > “Remote Color Key”

Indstillinger

Default	Tildeler funktionerne til enheder, der er tilsluttet enheden med et HDMI-kabel. Denne indstilling er effektiv, når "HDMI Control" er indstillet til "On".
Input	Tildeler enhedens inputkilder til hver tast. De tildelte inputkilder kan indstilles separat. Inputkilder HDMI 1-4, AV 1-3, AUX, AUDIO 1-3, TUNER, NET, Bluetooth, USB Standard RED: HDMI2, GREEN: HDMI4, YELLOW: AV 2, BLUE: AUX
Program	Tildeler funktioner af lydtilstand til hver tast. RED: MOVIE GREEN: MUSIC YELLOW: STEREO BLUE: SUR.DECODE
TV Control	Tildeler funktionerne i TV Control til hver tast. RED: EXIT (lukker menuen på tv'et) GREEN: INFO (viser oplysninger om tv'et såsom opløsningen) YELLOW: BROADCAST (ændrer TV broadcast-type) BLUE: INPUT (skifter tv-indgangen) Denne indstilling er effektiv, når "HDMI Control" er indstillet til "On".

BEMÆRK

- For detaljer om "HDMI Control" i menuen "Setup" se følgende:
 - "Indstilling af brug af HDMI-kontrol" (s.88)
- For at bruge HDMI-styring skal du udføre HDMI Control-linkopsætningen efter tilslutning af HDMI Control-kompatible enheder. For detaljer, se følgende:
 - "HDMI-kontrol og synkroniserede operationer" (s.136)
- HDMI Control fungerer muligvis ikke ordentligt.

Opsætning af netværksindstillingerne

Kontrol af enhedens netværksoplysninger

Viser enhedens netværksoplysninger.

Opsætningsmenu

"Network" > "Information"

Status	Tilslutningsstatus for NETWORK -stikket
Connection	Tilslutningsmetode
SSID	Adgangspunktet, som enheden er tilsluttet til
MusicCast Network	Parathed eller ej for MusicCast Network
MAC Address (Ethernet)	MAC-adressen
MAC Address (Wi-Fi)	
IP Address	IP-adressen
Subnet Mask	Undernetmaske
Default Gateway	IP-adressen til standardgateway'en
DNS Server (P)	IP-adressen til den primære DNS-server
DNS Server (S)	IP-adressen til den sekundære DNS-server

Indstilling af netværksforbindelse (kablet/trådløs)

Vælger netværksforbindelsesmetoden.

Opsætningsmenu

"Network" > "Network Connection"

Valgmuligheder

Wired	Vælg denne indstilling, når du vil tilslutte enheden til et netværk med et kommercielt tilgængeligt netværkskabel.
Wireless(Wi-Fi)	Vælg denne indstilling, når du vil tilslutte enheden til et netværk via den trådløse router (adgangspunkt).

BEMÆRK

For detaljer om netværksforbindelsen, se følgende:

- "Forberedelse til tilslutning til et netværk" (s.28)

Indstilling af netværksparametre automatisk (DHCP)

Indstil netværksparametrene (som f.eks. IP-adresse, Undernetmaske og Standard Gateway) automatisk ved hjælp af en DHCP-server.

Opsætningsmenu

"Network" > "IP Address" > "DHCP"

Indstillinger

Off	Bruger ikke DHCP-serveren. Konfigurer netværksparametrene manuelt.
On	Bruger en DHCP-server til automatisk at hente enhedens netværksparametre (f.eks. IP-adresse).

Indstiller netværksparametrene manuelt

Indstil netværksparametrene (som f.eks. IP-adresse, Undernetmaske og Standard Gateway) manuelt.

Opsætningsmenu

"Network" > "IP Address"

- 1 Sæt "DHCP" til "Off".
- 2 Brug piletasterne til at vælge en parametertype.

IP Address	Angiver en IP-adresse.
Subnet Mask	Angiver en undernetmaske.
Default Gateway	Angiver IP-adressen til standardgateway'en.
DNS Server (P)	Angiver IP-adressen til den primære DNS-server.
DNS Server (S)	Angiver IP-adressen til den sekundære DNS-server.

- 3 Brug piletasterne til at flytte redigeringspositionen og vælge en værdi.
- 4 For at indstille en anden parameter skal du trykke på RETURN og gentage trin 2 til 3.
- 5 Tryk på SETUP.

Dette afslutter indstillingerne.

Indstilling af MAC-adressefilter

Indstiller MAC-adressefilteret for at begrænse adgangen til enheden fra andre netværksenheder.

BEMÆRK

- Funktionen af AirPlay-funktionen eller DMC'en er ikke begrænset af denne indstilling.
- Du kan angive op til 10 netværksenheder, der får adgang til enheden.

Opsætningsmenu

"Network" > "MAC Address Filter" > "Filter"

Indstillinger

Off	Deaktiverer MAC-adressefilteret.
On	Aktiverer MAC-adressefilteret. Angiv MAC-adresserne på de netværksenheder, der skal have adgang til enheden.

Når du vælger "On"

- 1 Brug piletasterne for at vælge et MAC-adressenummer.
- 2 Brug piletasterne til at flytte redigeringspositionen og vælge en værdi.
- 3 For at angive en anden MAC-adresse skal du trykke på RETURN og gentage trin 1 til 2.
- 4 Tryk på SETUP.

Dette afslutter indstillingerne.

Indstilling af brugen af en Digital Media Controller

Vælger om en Digital Media Controller (DMC) skal tillades for at styre afspilningen. En DMC (Digital Media Controller) er en enhed, der kan styre andre netværksenheder via netværket. Når denne funktion er aktiveret, kan du styre afspilning af enheden fra DMC'er (f.eks. Windows Media Player 12) på samme netværk.

Opsætningsmenu

"Network" > "DMC Control"

Indstillinger

Disable	Giver ikke DMC'er mulighed for at styre afspilningen.
Enable	Giver DMC'er mulighed for at styre afspilningen.

Indstilling af brug af netværksstandbyfunktionen

Vælger, om enheden kan tændes fra andre netværksenheder (netværk standby).

Opsætningsmenu

"Network" > "Network Standby"

Indstillinger

Off	Deaktiverer standbyfunktionen for netværk.
On	Aktiverer standbyfunktionen for netværk. (Enheden bruger mere strøm end når "Off" er valgt.)
Auto	Aktiverer standbyfunktionen for netværk. (Hvis "Network Connection" er sat til "Wired", er enheden indstillet til strømbesparende tilstand, når netværkskablet er afbrudt.)



Med et avanceret energibesparende design opnår dette produkt et lavt strømforbrug på højst to watt når det er i netværk standbytilstand.

Indstiller netværksnavnet for enheden

Redigerer netværksnavnet (enhedens navn på netværket), der vises på andre netværksenheder.

Opsætningsmenu

"Network" > "Network Name"

- 1 Tryk ENTER for at komme til redigeringskærm for navn.**
- 2 Brug the cursor keys and ENTER tasten for at redigere navnet.**
- 3 Vælg "OK" for at bekræfte det nye navn og tryk på ENTER.**
- 4 Tryk på SETUP.**

Dette afslutter indstillingerne.

Indstilling af strømforbindelseslåsen fra enheden til MusicCast-kompatible enheder

Vælger, om strømmen til masterenheden i MusicCast-netværket (denne enhed) også tænder for strømmen af andre enheder i netværket.

Opsætningsmenu

"Network" > "MusicCast Link Power Interlock"

Indstillinger

Off	Deaktiverer strømforbindelseslåsen fra enheden til MusicCast-kompatible enheder.
On	Aktiverer strømforbindelseslåsen fra enheden til MusicCast-kompatible enheder.

Opdatering af firmware via netværket

Opdaterer firmware via netværket. Du kan vælge "Perform Update" når enheden er klar til at opdatere firmwaren. Du kan også kontrollere firmwareversionen og systemets ID.

Opsætningsmenu

"Network" > "Network Update"

BEMÆRK

- Firmware opdateringen tager cirka 20 minutter eller mere.
- Hvis internetforbindelsens hastighed er langsom, eller enheden er tilsluttet til det trådløse netværk, er det muligvis ikke muligt at foretage en netværksopdatering afhængigt af den netværksforbindelses tilstand. I dette tilfælde skal du vente, indtil firmwareopdateringen er klar, eller opdater firmwaren via USB-hukommelsesenheden. For detaljer om brug af USB-hukommelsesenheden, se følgende:
 - "Opdatering af firmware (UPDATE)" (s.109)

Konfiguration af Bluetooth®-indstillingerne

Indstilling af brug af Bluetooth®

Aktiverer/deaktiverer Bluetooth-funktionen.

Opsætningsmenu

“Bluetooth” > “Bluetooth”

Indstillinger

Off	Deaktiverer Bluetooth-funktionen.
On	Aktiverer Bluetooth-funktionen.

Afslutning af forbindelsen mellem en Bluetooth®-enhed og enheden

Afslutter Bluetooth-forbindelsen mellem en Bluetooth-enhed (f.eks. en smartphone) og enheden.

Opsætningsmenu

“Bluetooth” > “Audio Receive” > “Disconnect”

Vælg “Disconnect” og tryk ENTER for at afbryde Bluetooth-forbindelsen.

BEMÆRK

Denne indstilling er ikke tilgængelig, når ingen Bluetooth enheder er tilsluttet.

Indstilling af brug af Bluetooth® Standby-funktionen

Vælger, om du vil aktivere/deaktivere den funktion, der tænder enheden fra andre netværksenheder. Hvis denne funktion er indstillet til “On”, tændes enheden automatisk, når der tilsluttes en forbindelse på Bluetooth-enheden.

Opsætningsmenu

“Bluetooth” > “Audio Receive” > “Bluetooth Standby”

Indstillinger

Off	Deaktiverer standbyfunktionen for Bluetooth.
On	Aktiverer standbyfunktionen for Bluetooth. (Enheden bruger mere strøm end når “Off” er valgt.)

BEMÆRK

Denne indstilling er ikke tilgængelig, når “Network Standby” er indstillet til “Off”. For detaljer, se følgende:

- “Indstilling af brug af netværksstandbyfunktionen” (s.101)

Indstilling af brug af lydoverførsel til en Bluetooth®-enhed

Aktiverer/deaktiverer Bluetooth-lydsenderfunktionen.

Når denne funktion er aktiveret, kan du nyde lydafspilning på enheden ved hjælp af Bluetooth højttalere/hovedtelefoner.

Opsætningsmenu

"Bluetooth" > "Audio Send" > "Transmitter"

Indstillinger

Off	Deaktiverer Bluetooth-lydsenderfunktionen.
On	Aktiverer Bluetooth-lydsenderfunktionen.

BEMÆRK

For detaljer om tilslutning af Bluetooth-enheder, til hvilken lyd der overføres (højttalere, hovedtelefoner osv.), se følgende:

- "Tilslutning af enheden til en Bluetooth®-enhed, der modtager overført lyd" (s.104)

Tilslutning af enheden til en Bluetooth®-enhed, der modtager overført lyd

Opretter forbindelse mellem enheden og Bluetooth-enheder, der modtager lyd, der overføres fra enheden, f.eks. Højttalere og hovedtelefoner, når "Transmitter" er sat til "On" i menuen "Setup".

BEMÆRK

For detaljer om "Transmitter" i menuen "Setup" se følgende:

- "Indstilling af brug af lydoverførsel til en Bluetooth®-enhed" (s.104)

Opsætningsmenu

"Bluetooth" > "Audio Send" > "Device Search"

1 Tryk på ENTER.

En liste over de Bluetooth-enheder, der kan oprette forbindelse til styreenheden vises.

2 Brug pilestærerne til at vælge de Bluetooth-højttalere/hovedtelefoner, der skal sluttes til enheden, og tryk på ENTER.

Når forbindelsesprocessen afsluttes, vises "Completed".

3 Tryk på ENTER.

Dette afslutter indstillingerne.

BEMÆRK

- Hvis den ønskede Bluetooth-enhed ikke vises på listen, skal du indstille Bluetooth-enheden til parringstilstanden og derefter udføre "Device Search" operationen igen.
- For at afbryde Bluetooth-forbindelsen skal du udføre afbrydningsbetjeningen på Bluetooth-højttalere/hovedtelefonerne.

Indstilling af sprog på skærmen

Vælg et sprog til skærmmenuen.

Opsætningsmenu

“Language”

Indstillinger

English	Engelsk
日本語	Japansk
Français	Fransk
Deutsch	Tysk
Español	Spansk
Русский	Russisk
Italiano	Italiensk
中文	Kinesisk

BEMÆRK

Oplysningerne på frontdisplayet vises kun på engelsk.

Indstilling af avancerede indstillinger (ADVANCED SETUP menuen)

Grundlæggende betjening af menuen ADVANCED SETUP

Udfør følgende grundlæggende procedure for at betjene menuen "ADVANCED SETUP" mens du ser frontdisplayet.

- 1 Indstil enheden til standby-tilstand.
- 2 Mens du holder STRAIGHT ned på frontpanelet, tryk på  (strøm).

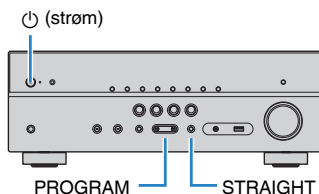

Det øverste element og dets indstilling af menuen "ADVANCED SETUP" vises på frontdisplayet.

- 3 Tryk på PROGRAM for at vælge et element.
- 4 Tryk på STRAIGHT for at vælge en indstilling.
- 5 Tryk på  (strøm) for at sætte enheden på standby og tænde den igen.

Dette afslutter indstillingerne.

BEMÆRK

For flere oplysninger om standardindstillingerne, se følgende:

- "Standardindstillinger i AVANCERET OPSÆTNINGSMENU" (s.145)

ADVANCED SETUP menupunkter

Brug følgende tabel til at konfigurere enhedens systemindstillinger.

Emne	Funktion	Side
REMOTE ID	Vælger enhedens fjernbetjenings-ID. (Kun modeller i Asien)	s.107
TU	Ændrer FM/AM-indstillingsfrekvensindstillingen.	s.107
TV FORMAT	Skifter videosignaltypen for HDMI output.	s.107
4K MODE	Vælger HDMI 4K signalformatet.	s.108
BKUP/RSTR	Sikkerhedskopierer og gendanner alle indstillinger for enheden.	s.108
INIT	Gendanner standardindstillingerne.	s.109
UPDATE	Opdaterer firmwaren.	s.109
VERSION	Kontrollerer den version af firmware, der for øjeblikket er installeret på enheden.	s.109

Valg af fjernbetjenings-id (REMOTE ID)

REMOTE ID • • ID1

Skift enhedens fjernbetjenings-ID, så det svarer til fjernbetjeningens id (standard: ID1). Hvis du bruger flere Yamaha AV-modtagere, kan du give hver af fjernbetjeningerne et entydigt fjernbetjenings-id til den tilsvarende modtager.

Menuen AVANCERET OPSÆTNING

"REMOTE ID"

Indstillinger

ID1, ID2

Ændring af fjernbetjenings-id'et til fjernbetjeningen

- For at vælge ID1, tryk ned på den venstre piletast og tryk ned på SCENE (BD/DVD) i mere end 5 sekunder.
- For at vælge ID2, tryk ned på den venstre piletast og tryk ned på SCENE (TV) i mere end 5 sekunder.

Ændring af FM/AM-tuningsfrekvensindstilling (TU)

(Kun modeller i Asien)

TU • • • FM50/AM9

Skift FM/AM-indstillingsfrekvensindstillingen for enheden afhængigt af dit land eller din region.

Menuen AVANCERET OPSÆTNING

"TU"

Indstillinger

FM100/AM10	Vælg denne, når du vil justere FM-frekvensen med intervaller på 100 kHz og AM med intervaller på 10 kHz.
FM50/AM9	Vælg denne, når du vil justere FM-frekvensen med intervaller på 50 kHz og AM med intervaller på 9 kHz.

Skift af videosignalttype (TV FORMAT)

TV FORMAT • NTSC

Skift videosignalttype for HDMI output, så det passer til formatet på dit tv.

Da enheden automatisk vælger videosignaltypen, så den passer til tv'et, er det ikke nødvendigt at ændre indstillingen normalt. Skift indstillingen, når billeder på TV-skærmen ikke vises korrekt.

Menuen AVANCERET OPSÆTNING

"TV FORMAT"

Indstillinger

NTSC, PAL

Valg af HDMI 4K signalformat (4K MODE)

4K MODE • MODE 1

Vælger formatet for signalers input/output på enheden, når HDMI 4K kompatibelt tv og afspilningsenhed er tilsluttet enheden.

Menuen **AVANCERET OPSÆTNING**

"4K MODE"

Indstillinger

MODE 1	Indgange/udgange for 4K signaler vises i nedenstående tabel. Afhængigt af den tilsluttede enhed eller HDMI-kabler, vises video muligvis ikke korrekt. I dette tilfælde skal du vælge "MODE 2".
MODE 2	Indgange/udgange for 4K signaler vises i nedenstående tabel.

BEMÆRK

Når "MODE 1" er valgt, skal du bruge et Premium High Speed HDMI-kabel eller Premium High Speed Cable med Ethernet.

Format

		MODE 1			MODE 2		
		8 bit	10 bit	12 bit	8 bit	10 bit	12 bit
4K/60, 50 Hz	RGB 4:4:4	✓	–	–	–	–	–
	YCbCr 4:4:4	✓	–	–	–	–	–
	YCbCr 4:2:2	–	✓	–	–	–	–
	YCbCr 4:2:0	–	✓	–	✓	–	–
4K/30, 25, 24 Hz	RGB 4:4:4	–	✓	–	✓	–	–
	YCbCr 4:4:4	–	✓	–	✓	–	–
	YCbCr 4:2:2	–	✓	–	–	✓	–

Kursusbackup og gendanner alle indstillinger (BKUP/RSTR)

BKUP/RSTR • BKUP

Sikkerhedskopierer og gendanner al enhedens indstilling til en USB-hukommelsesenhed. Forbered en USB-hukommelsesenhed med FAT16 eller FAT32-format på forhånd.

AVANCERET opsætningsmenu

"BKUP/RSTR"

Indstillinger

RSTR	Gendanner alle tidligere sikkerhedskopierede indstillinger.
BKUP	Tager sikkerhedskopier af alle indstillingerne.

- 1** Tilslut USB-hukommelsesenheden til USB-stikket på frontpanelet.
- 2** For at starte processen skal du trykke på **STRAIGHT** for at vælge "BKUP" eller "RSTR" og derefter trykke på **INFO** på frontpanelet.
- 3** Tryk på **INFO** igen efter bekræftelsen vises på frontdisplayet.
- 4** Når "Complete" vises på frontdisplayet, skal du trykke på **⏻** (strøm) for at sætte enheden i standby-tilstand og tænde den igen.
Hvis "Failed" vises på frontdisplayet, skal du kontrollere følgende og starte processen igen.

I tilfælde af "BKUP":

- Du kan ikke overskrive lagret fil. Når du gemmer indstillingerne gentagne gange, skal du flytte filen til en anden mappe.
- Filen gemmes under navnet "MC_backup_(modelnavn).dat" i USB-hukommelsesenhedens sti.

I tilfælde af "RSTR":

- Kontroller, at filen gemmes i USB-hukommelsesenhedens sti.

BEMÆRK

- "RSTR" er effektiv efter backup af alle indstillingerne.
- Sluk ikke enheden under backup- og genoprettelsesprocessen. Ellers kan indstillingerne muligvis ikke gendannes korrekt.
- Brugeroplysningerne (f.eks. konto, adgangskode) gemmes ikke.

Genoprettelse af standardindstillingerne (INIT)



Gendanner standardindstillingerne for enheden.

Menuen AVANCERET OPSÆTNING

"INIT"

Valgmuligheder

ALL	Gendanner standardindstillingerne for enheden.
CANCEL	Der udføres ikke en initialisering.

Opdatering af firmware (UPDATE)



Ny firmware, der giver yderligere funktioner eller produktforbedringer vil frigives efter behov. Opdateringerne kan downloades fra vores hjemmeside til en USB-hukommelsesenhed. Du kan opdatere firmwaren med denne USB-hukommelsesenhed. Du kan få flere oplysninger i de oplysninger, der leveres sammen med opdateringerne.

AVANCERET opsætningsmenu

"UPDATE"

Valgmuligheder

USB	Opdater firmwaren ved hjælp af en USB-lagerenhed.
NETWORK	Opdaterer firmware via netværket.

BEMÆRK

Udfør ikke denne menu, medmindre firmwareopdatering er nødvendig. Sørg også for at læse de oplysninger, der følger med opdateringen, inden du opdaterer firmwaren.

Kontrol af firmwareversionen (VERSION)



Kontrollerer den version af firmware, der for øjeblikket er installeret på enheden.

AVANCERET opsætningsmenu

"VERSION"

FEJLFINDING

Når et problem dukker op

Hvis der opstår problemer, skal du først kontrollere følgende:

Kontroller følgende, når enheden ikke fungerer korrekt.

- At strømkablerne på enheden, tv og afspilningsenheder (f.eks. BD/DVD-afspillere) er tilsluttet til stikkontakterne korrekt.
- At enheden, subwooferen, tv- og afspilningsenhederne (f.eks. BD/DVD-afspillere) er tændt.
- At tilslutningerne på hvert kabel er sikkert indsat i stikkene på hver enhed.

Hvis der ikke er noget problem med strøm og kabler, skal du se instruktionerne i "Når der opstår et problem", der svarer til enhedens problemer.

Hvis det problem, som du oplever, ikke er anført, eller hvis instruktionerne ikke hjælper, skal du slukke for enheden, afbryde strømkablet og kontakte den nærmeste autoriserede Yamaha forhandler eller servicecenter.

Problemer med strøm, system eller fjernbetjening

Der bliver ikke tændt for strømmen

- **Beskyttelseskredsløbet er blevet aktiveret tre gange i træk.**

Hvis standby-indikatoren på enheden blinker, når du forsøger at tænde for strømmen, er muligheden for at tænde for strømmen deaktiveret som en sikkerhedsforanstaltning. Kontakt den nærmeste Yamaha-forhandler eller servicecenter, og bed om at få repareret enheden.

Strømmen tændes ikke i synkronisering med tv'et

- **HDMI-styring på enheden er deaktiveret.**

Hvis der slukkes for enheden og den heller ikke synkroniserer med TV, kontroller indstillingen af HDMI-kontrol på enheden. For detaljer om HDMI Control, se følgende:

– "Indstilling af brug af HDMI-kontrol" (s.88)

- **HDMI-styring af tv'et er deaktiveret.**

Hvis du tænder for enheden, og den ikke er synkroniseret til tv'et, skal du kontrollere indstillingen på tv'et. For detaljer se brugsanvisningen til tv'et og indstil HDMI Control på tv'et.

- **På grund af et strømsvigt er enhedens strøm ikke længere synkroniseret.**

Afbryd HDMI-kablerne og strømkablerne, og efter fem minutter skal du tilslutte kablerne til afspilningsenhederne først, derefter enheden og derefter tv'et. Derefter skal du kontrollere at strømmen er synkroniseret.

Der bliver ikke slukket for strømmen

- **Den interne mikrocomputer er frosset på grund af eksternt elektrisk stød (f.eks. lynnedslag eller for stor statisk elektricitet) eller et fald i strømforsyningsspændingen.**

Hold  (strøm)-tasten på frontpanelet ned i mindst 15 sekunder for at genstarte enheden. Hvis problemet består, skal du afbryde strømkablet fra stikkontakten og tilslutte det igen.

■ Strømmen slukker øjeblikkeligt (standbytilstand)

- **Enheden blev tændt mens et højttalerkabel var kortslettet.**
Sno hvert højttalerkabels nøgne tråde ordentligt sammen og og gentilslut enheden og højttalerne. For detaljer, se følgende:
 - "Tilslutning af højttaler" (s.18)

■ Enheden går automatisk ind i standby-tilstand

- **Dvaletimeren blev aktiveret.**
Tænd enheden, og start afspilningen igen.
- **Auto-standby-funktionen er aktiveret, fordi enheden ikke blev brugt til den angivne tid.**
For at deaktivere auto-standby-funktionen skal du indstille "Auto Power Standby" i menuen "Setup" til "Off". For detaljer, se følgende:
 - "Indstil tiden for auto-standby-funktionen" (s.95)
- **Beskyttelseskredsløbet er blevet aktiveret pga. en kortslutning.**
Sno hvert højttalerkabels nøgne tråde ordentligt sammen og og gentilslut enheden og højttalerne. For detaljer, se følgende:
 - "Tilslutning af højttaler" (s.18)

■ Enheden reagerer ikke

- **Den interne mikrocomputer er frosset på grund af eksternt elektrisk stød (f.eks. lynnedslag eller for stor statisk elektricitet) eller et fald i strømforsyningsspændingen.**
Hold  (strøm)-tasten på frontpanelet ned i mindst 15 sekunder for at genstarte enheden. Hvis problemet består, skal du afbryde strømkablet fra stikkontakten og tilslutte det igen.

■ Enheden kan ikke styres med fjernbetjeningen

- **Enheden er uden for betjeningsområdet.**
Brug fjernbetjeningen inden for betjeningsområdet. For detaljer, se følgende:
 - "Rækkevidde på fjernbetjeningen" (s.8)
- **Batterierne er ved at være flade.**
Udskift dem med nye batterier.
- **Enhedens fjernbetjeningssensor udsættes for direkte sollys eller stærk belysning.**
Juster belysningsvinklen eller flyt maskinen.
- **Fjernbetjenings-ID'erne for enheden og fjernbetjeningen er ikke identiske.**
Ændr fjernbetjenings-ID'et for enheden eller fjernbetjeningen. For detaljer, se følgende:
 - "Valg af fjernbetjenings-id (REMOTE ID)" (s.107)
- **Fjernbetjeningen er indstillet til Zone B-driftstilstand.**
Indstil fjernbetjening til Zone A-driftstilstand. For detaljer, se følgende:
 - "Delnavne og funktioner på fjernbetjeningen" (s.15)

■ Kan ikke vælge den ønskede inputkilde selvom "INPUT" trykkes ned

- **Funktionen, der hopper over nogle inputkilder, er indstillet.**
Sæt "Input Skip" for den ønskede inputkilde i menuen "Setup" menu til "Off". For detaljer, se følgende:
 - "Indstilling af inputkilder der springes over ved betjening af tasten INPUT" (s.97)

■ RED/GREEN/YELLOW/BLUE tasterne på fjernbetjeningen virker ikke

- **Enheden, der er tilsluttet enheden via HDMI, understøtter ikke betjeningen af RED/GREEN/YELLOW/BLUE tasterne.**
Brug en enhed, der understøtter driften af RED/GREEN/YELLOW/BLUE tasterne.
- **Indstillingerne for RED/GREEN/YELLOW/BLUE tasterne på enhedens fjernbetjening er blevet ændret.**
Sæt "Remote Color Key" indstillingerne i menuen "Setup" til "Default". For detaljer, se følgende:
 - "Indstilling af enhedens funktioner for RED/GREEN/YELLOW/BLUE taster på fjernbetjeningen" (s.98)

Lydproblemer

■ Ingen lyd

- **Der er valgt en anden indgangskilde.**
Vælg en passende input-kilde med inputvalgstasterne. For detaljer, se følgende:
 - "Grundlæggende procedure for afspilning af video og musik" (s.45)
- **Signalerer, at enheden ikke kan gengive lyd.**
Visse digitale lydformater kan ikke afspilles på enheden. Sørg for, at signalerne er typer, som enheden kan afspille. For detaljer om understøttede filformater, HDMI-lydformater eller kompatibelt dekoderingsformat, se følgende:
 - "Understøttede filformater" (s.134)
 - "Specifikationer" (s.140)
- **Zone B er deaktiveret.**
Skub zonekontakten til "ZONE B", og anvend derefter zone B. For detaljer, se følgende:
 - "Betjening af Zone B" (s.43)
- **Kablet der forbinder enheden og afspilningsenheden er defekt.**
Hvis der ikke er problemer med forbindelsen, skal du udskifte kablet.

■ Lydstyrken kan ikke øges

- **Den maksimale lydstyrke er indstillet for lavt.**
Brug "Max Volume" i menuen "Setup" til at indstille den maksimale lydstyrke. For detaljer, se følgende:
 - "Indstil grænseværdien for lydstyrken" (s.93)
- **En enhed, der er tilsluttet enhedens udgangsstik, er ikke tændt.**
Tænd alle enheder, der er tilsluttet enhedens udgangsstik.

■ Der kan ikke høres lyd fra en bestemt højttaler

- **Afspilningskilden indeholder ikke et signal til kanalen.**
For at tjekke det, brug "Signal Information" i menuen "Option". For detaljer, se følgende:
 - "Kontrol af oplysninger om video/lydsignaler" (s.73)
- **Det aktuelt valgte lydprogram/dekoder bruger ikke højttaleren.**
For at tjekke det, brug "Test Tone" i menuen "Setup". For detaljer, se følgende:
 - "Udsending af testtoner" (s.87)
- **Lyden fra højttalerne deaktiveres.**
Udfør YPAO eller brug "Configuration" i menuen "Setup" for at ændre højttalerindstillingerne. For detaljer, se følgende:
 - "Automatisk optimering af højttalerindstillingerne (YPAO)" (s.32)
 - "Indstilling af brug af en subwoofer" (s.82)
 - "Vælger størrelsen af de forreste højttalere" (s.83)
 - "Indstilling af brug af en centerhøjttaler og dens størrelse" (s.83)
 - "Indstilling af surroundhøjttalere og deres størrelse" (s.84)
- **Højttalerens lydstyrke er indstillet for lavt.**
Udfør YPAO eller brug "Level" i menuen "Setup" for at justere højttalerens lydstyrke. For detaljer, se følgende:
 - "Automatisk optimering af højttalerindstillingerne (YPAO)" (s.32)
 - "Justerer lydstyrken for hver højttaler" (s.86)
- **Højttalerkablet, der forbinder enheden og højttaleren, er defekt.**
Kontroller enhedens SPEAKERS terminaler og højttalerens terminaler. Hvis der ikke er noget problem med forbindelsen, skal du udskifte et defekt højttalerkabel med et andet højttalerkabel.
- **Højttaleren fungerer ikke.**
For at kontrollere det skal du udskifte med en anden højttaler. Hvis problemet vedvarer med en anden højttaler, kan enheden være defekt.

■ Der kommer ingen lyd fra subwooferen

- **Afspilningskilden indeholder ikke Low Frequency Effect (LFE) eller lavfrekvenssignaler.**
For at kontrollere det, skal du indstille "Extra Bass" i menuen "Setup" til "On" for at udsende lavkanalkomponenterne fra forsiden fra subwooferen. For detaljer, se følgende:
 - "Indstilling af brug af ekstra bas" (s.85)
- **Subwooferens output er deaktiveret.**
Udfør YPAO eller sæt "Subwoofer" i menuen "Setup" til "Use". For detaljer, se følgende:
 - "Automatisk optimering af højttalerindstillingerne (YPAO)" (s.32)
 - "Indstilling af brug af en subwoofer" (s.82)
- **Subwooferens lydstyrke er for lav.**
Juster lydstyrken på subwooferen.
- **Subwooferen er blevet slukket af auto-standby funktionen.**
Deaktiver den automatiske standbyfunktion for subwooferen, eller justér dens følsomhedsniveau.

■ Ingen lyd fra afspilningsenheden, der er tilsluttet enheden med HDMI

- **Tv'et understøtter ikke HDCP (High-bandwidth Digital Content Protection).**
Se brugsanvisningen til tv'et og kontroller tv'ets specifikationer.
- **Antallet af enheder, der er tilsluttet HDMI OUT -stikket, overstiger grænsen.**
Du skal frakoble nogle af HDMI-enhederne.

■ Ingen lyd fra tv'et, når der bruges HDMI

- **Tv'et er indstillet til at sende lyd fra tv-højtalerne.**
Skift indstillingen for lydudgang på dit tv, så TV-lyden udsendes fra højtalerne, der er tilsluttet enheden.
- **Et tv, der ikke understøtter ARC, er kun tilsluttet enheden med et HDMI-kabel.**
Brug et digitalt optisk kabel til at lave en lydforbindelse. For detaljer, se følgende:
– "HDMI-tilslutning med TV" (s.24)
- **Hvis tv'et er tilsluttet enheden med et lydkabel, svarer indstillingen for lydindgang til TV ikke til den aktuelle forbindelse.**
Brug "TV Audio Input" i menuen "Setup" for at vælge det korrekte lydindgangsstik.
For detaljer, se følgende:
– "Indstilling af lydstikket, der bruges til tv-lydindgang" (s.89)
- **Hvis du forsøger at bruge ARC, er ARC deaktiveret på enheden eller TV.**
Indstil "ARC" i menuen "Setup" til "On", og aktiver ARC på tv'et. For detaljer, se følgende:
– "Indstilling af brug af ARC" (s.89)

■ Kun de forreste højttalere virker med flerkanalslyd

- **Afspilningsenheden er indstillet til kun at udgive 2-kanals lyd (f.eks. PCM).**
For at tjekke det, brug "Signal Information" i menuen "Option". Om nødvendigt skal du ændre indstillingen for digital lydudgang på afspilningsenheden. For detaljer, se følgende:
– "Kontrol af oplysninger om video/lydsignaler" (s.73)

■ Støj/brummen høres

- **Enheden er for tæt på et andet digitalt eller radiofrekvensudstyr.**
Flyt enheden længere væk fra udstyret.
- **Kablet der forbinder enheden og afspilningsenheden er defekt.**
Hvis der ikke er problemer med forbindelsen, skal du udskifte kablet.

■ Lyden er forvrænget

- **Enhedens lydstyrke er for høj.**
Skrue ned for lyden. Hvis "ECO Mode" i menuen "Setup" er sat til "On", sæt den til "Off". For detaljer, se følgende:
– "Indstilling af brug af øko-tilstanden" (s.95)
- **En enhed (f.eks. en ekstern effektforstærker) tilsluttet til enhedens lydudgang er ikke tændt.**
Tænd alle enheder, der er tilsluttet enhedens lydudgange.

Videoproblemer

Ingen video

- **Der er valgt en anden inputkilde på enheden.**
Vælg en passende input-kilde med inputvalgstasterne.
- **Der er valgt en anden inputkilde på tv'et.**
Skift TV-indgangen for at vise videoen fra enheden.
- **Videosignalet, der udføres fra enheden, understøttes ikke af tv'et.**
Kontrollér videoindstillingen for afspilningsenheden. For information om videosignaler, der understøttes af tv'et, henvises til brugsanvisningen til tv'et.
- **Kablet, der forbinder enheden og tv'et (eller afspilningsenheden) er defekt.**
Hvis der ikke er problemer med forbindelsen, skal du udskifte kablet.

Ingen video fra afspilningsenheden, der er tilsluttet enheden med HDMI

- **Indgangsvideosignalet (opløsning) understøttes ikke af enheden.**
For at kontrollere oplysningerne om det aktuelle videosignal (opløsning) og videosignaler der understøttes af enheden, se følgende:
 - "Kontrol af oplysninger om video/lydsignaler" (s.73)
 - "HDMI signalkompatibilitet" (s.138)
- **Tv'et understøtter ikke HDCP (High-bandwidth Digital Content Protection).**
Se brugsanvisningen til tv'et og kontrollér tv'ets specifikationer.
- **Antallet af enheder, der er tilsluttet HDMI OUT -stikket, overstiger grænsen.**
Du skal frakoble nogle af HDMI-enhederne.

Intet billede (indhold kræver HDCP 2.2/2.3-kompatibel HDMI-enhed) fra afspilningsenheden

- **Tv'et (HDMI-indgangsstik) understøtter ikke HDCP 2.2/2.3.**
Tilslut enheden til tv'et (HDMI-indgangsstikket), der understøtter HDCP 2.2/2.3. (Advarselsmeddelelsen kan vises på tv-skærmen.)

Enhedens menu vises ikke på tv'et

- **TV'et er ikke tilsluttet enheden via HDMI.**
Du kan kun vise menuen på enheden på tv'et, når de er tilsluttet et HDMI-kabel. Brug om nødvendigt et HDMI-kabel til at forbinde dem. For detaljer, se følgende:
 - "HDMI-tilslutning med TV" (s.24)
- **Der er valgt en anden inputkilde på tv'et.**
Skift TV-indgangen for at vise videoen fra enheden (HDMI OUT -stik).

Problemer med FM/AM-radio

FM-signalet er svagt eller støjfyldt

- **Der er interferens på radiosignalet.**
Justér FM-antennens højde eller retning, eller placér den et andet sted.
- **Området er for langt væk fra en FM-sender.**
For at vælge mono FM radio modtagelse skal du indstille "FM Mode" i menuen "Option" til "Monaural". Eller bruge en udendørs FM-antenne. For detaljer om "FM Mode", se følgende:
 - "Skifter mellem stereo og mono til FM-radio modtagelse" (s.74)

AM-signalet er svagt eller støjfyldt

- **Støjen kan skyldes fluorescerende lamper, motorer, termostater eller andet elektrisk udstyr.**
Det er svært at eliminere støj fuldstændigt. Det kan reduceres ved brug af en udendørs AM-antenne.

Radiostationer kan ikke vælges automatisk

- **Området er for langt væk fra en FM-sender.**
Vælg radiostation manuelt. Eller brug en udendørs FM-antenne. Vi anbefaler, at du bruger en følsom antenne med flere elementer. For detaljer om valg af station manuelt, se følgende:
 - "Valg af frekvens for modtagelse" (s.50)
- **AM-radiosignalet er svagt.**
Justér AM-antennens retning. Vælg radiostation manuelt. Brug en udendørs AM-antenne. For detaljer om valg af station manuelt, se følgende:
 - "Valg af frekvens for modtagelse" (s.50)

AM-radiostationer kan ikke registreres som forudindstillinger

- **Automatisk forudindstilling er blevet brugt.**
Automatisk forudindstilling er kun til registrering af FM-radiostationer. Registrer AM-radiostationer manuelt. For detaljer, se følgende:
 - "Manuel registrering af en radiostation" (s.52)

USB-problemer

Enheden kan ikke registrere USB-enheden

- **USB-enheden er ikke tilsluttet til USB-stikket korrekt.**
Sluk for enheden, tilslut din USB-enhed igen, og tænd for enheden igen.
- **Filsystemet på USB-enheden er ikke FAT16 eller FAT32.**
Brug en USB enhed med FAT16 eller FAT32 format.

Mapper og filer i USB-enheden kan ikke ses

- **Data på USB-enheden er beskyttet med kryptering.**
Brug en USB enhed uden en krypteringsfunktion.

Enheden udfører ikke kontinuerlig afspilning på filer fra USB-enheden

- **Når enheden registrerer en række ikke-understøttede filer under afspilning, stoppes afspilningen automatisk.**
Gem ikke ikke-understøttede filer (f.eks. billeder og skjulte filer) i mapper til afspilning.

Netværksfejl

Netværksfunktionen virker ikke

- **Netværksparametrene (IP-adresse) er ikke skaffet på korrekt vis.**
Aktiver DHCP serverfunktion på din router og sæt "DHCP" i menuen "Setup" til "On" på enheden. Hvis du vil konfigurere netværksparametrene manuelt, skal du kontrollere, at du bruger en IP-adresse, der ikke bruges af andre netværksenheder i dit netværk. For detaljer, se følgende:
 - "Indstilling af netværksparametre automatisk (DHCP)" (s.99)
 - "Indstiller netværksparametrene manuelt" (s.100)
- **Enheden understøtter ikke IPv6-netværk.**
Tilslut til IPv4 netværk.

Enheden kan ikke få forbindelse til internettet via en trådløs router (tilkoblingspunkt)

- **Der er slukket for den trådløse router (tilkoblingspunkt).**
Tænd for den trådløse router.
- **Enheden og den trådløse router (adgangspunkt) er for langt fra hinanden.**
Placer enheden og den trådløse router (adgangspunkt) tættere på hinanden.
- **Der er en hindring mellem enheden og den trådløse router (adgangspunkt).**
Flyt enheden og den trådløse router (adgangspunkt) på et sted, hvor der ikke er nogen hindringer mellem dem.
- **Den trådløse router (adgangspunkt) er indstillet til at anvende den trådløse kanal 14.**
Skift indstillinger for den trådløse router (adgangspunkt) for at bruge en af de trådløse kanaler fra 1 til 13.

Trådløst netværk er ikke fundet

- **Mikrobølgeovne eller andet trådløst udstyr i nabolaget kan muligvis forstyrre den trådløse kommunikation.**
Sluk for disse enheder.
- **Adgang til netværket er begrænset af firewall-indstillingerne på den trådløse router (tilkoblingspunkt).**
Kontroller indstillingerne for den trådløse router (adgangspunkt).

Enheden registrerer ikke medieserveren (PC/NAS)

- **Indstillingen for mediedeling er ikke korrekt.**
Konfigurer deleindstillingen og vælg enheden som et udstyr, som der deles musikindhold med. For detaljer, se følgende:
 - "Opsætning af mediedeling på mediaservere (pc'er/NAS)" (s.59)
- **Nogen sikkerhedssoftware, der er installeret på din medieserver, blokerer for adgangen af enheden til din medieserver.**
Kontroller indstillingerne for sikkerhedssoftware installeret på din medieserver.
- **Enheden og medieserveren er ikke i samme netværk.**
Kontroller netværksforbindelserne og dine routerindstillinger, og tilslut derefter enheden og medieserveren til det samme netværk.
- **MAC-adressefilteret er aktiveret på enheden.**
I "MAC Address Filter" i menuen "Setup" skal du deaktivere MAC-adressefilteret eller angive MAC-adressen på din medieserver for at give den adgang til enheden. For detaljer, se følgende:
 - "Indstilling af MAC-adressefilter" (s.100)

Filerne i medieserveren (PC/NAS) kan ikke ses eller afspilles

- **Filerne understøttes ikke af enheden eller medieserveren.**
Brug det filformat, der understøttes af både enheden og medieserveren. For information om de filformater, der understøttes af enheden, se følgende:
 - "Understøttede filformater" (s.134)

■ Der kan ikke afspilles internetradio

- **Den valgte internetradiostation er ikke tilgængelig på nuværende tidspunkt.**

Der kan være et netværksproblem på radiostationen, eller tjenesten kan være stoppet. Prøv stationen senere eller vælg en anden station.

- **Den valgte internetradiostation sender aktuelt ingen lyd.**

Nogle internetradiostationer sender ingen lyd på visse tider af dagen. Prøv stationen senere eller vælg en anden station.

- **Adgang til netværket er begrænset af firewall-indstillingerne på dit netværksudstyr (som f.eks. routeren).**

Kontroller firewall-indstillingerne på dit netværksudstyr. Internetradioen kan kun afspilles, når den passerer gennem den port, som er designet af hver enkelt radiostation. Portnummeret varierer afhængigt af radiostationen.

■ iPhone genkender ikke enheden, når du bruger AirPlay

- **Enheden er forbundet til en multiple SSID-router.**

Adgang til enheden kan være begrænset af netværksadskillelsesfunktionen på routeren. Tilslut en iPhone til SSID'en, som kan få adgang til enheden. (Slut den til den primære SSID øverst på listen.)

■ Applikationen til mobile enheder registrerer ikke enheden

- **Enheden og mobilenheden er ikke i samme netværk.**

Kontroller netværksforbindelserne og dine routerindstillinger, og tilslut derefter enheden og mobilenheden til det samme netværk.

- **MAC-adressefilteret er aktiveret på enheden.**

I "MAC Address Filter" i menuen "Setup" skal du deaktivere MAC-adressefilteret eller angive MAC-adressen på din mobilenhed for at give den adgang til enheden. For detaljer, se følgende:

– "Indstilling af MAC-adressefilter" (s.100)

- **Enheden er forbundet til en multiple SSID-router.**

Adgang til enheden kan begrænses gennem nettets separation funktionen på routeren. Tilslut en iPhone til SSID'en, som kan få adgang til enheden. (Slut den til den primære SSID øverst på listen.)

■ Firmwareopdatering via netværket mislykkedes

- **Det er muligvis ikke muligt, afhængigt af netværksbetingelsen.**

Opdater firmwaren via netværket igen eller brug en USB-hukommelsesenhed. For detaljer, se følgende:

– "Opdatering af firmware via netværket" (s.102)

Bluetooth® problemer

■ En Bluetooth®-forbindelse kan ikke oprettes

- **Bluetooth-funktionen på enheden er deaktiveret.**
Aktivér Bluetooth-funktionen. For detaljer, se følgende:
 - "Indstilling af brug af Bluetooth™" (s.103)
- **Andet Bluetooth udstyr er allerede tilsluttet til enheden.**
Afbryd den aktuelle Bluetooth-forbindelse og etabler derefter en ny forbindelse. For detaljer, se følgende:
 - "Afspilning af Bluetooth®-musik på enheden" (s.55)
- **Enheden og Bluetooth-udstyret er for langt fra hinanden.**
Flyt Bluetooth udstyret tættere på enheden.
- **Der er en enhed (såsom mikrobølgeovn og trådløst LAN), der udsender signaler i 2,4 GHz-frekvensbåndet i nærheden.**
Flyt enheden og Bluetooth-enheden væk fra disse enheder.
- **Bluetooth-udstyret understøtter ikke A2DP.**
Benyt Bluetooth-udstyr, der understøtte A2DP.
- **Forbindelsesoplysningerne, der er registreret på Bluetooth-enheden, fungerer ikke af en eller anden grund.**
Slet forbindelsesoplysningerne på Bluetooth-enheden, og etabler derefter en forbindelse mellem Bluetooth-enheden og enheden igen. For detaljer, se følgende:
 - "Afspilning af Bluetooth®-musik på enheden" (s.55)

■ Ingen lyd, eller lyden afbrydes under afspilning med Bluetooth®-forbindelse

- **Bluetooth-enhedens lydstyrke er indstillet for lavt.**
Skru op for lydstyrken af Bluetooth-enheden.
- **Bluetooth-enheden er ikke indstillet til at sende lydsignaler til enheden.**
Skift lydudgangen fra Bluetooth-enheden til enheden.
- **Bluetooth-forbindelsen er afsluttet.**
Opret en Bluetooth-forbindelse mellem Bluetooth-enheden og enheden igen. For detaljer, se følgende:
 - "Afspilning af Bluetooth®-musik på enheden" (s.55)
- **Enheden og Bluetooth-udstyret er for langt fra hinanden.**
Flyt Bluetooth udstyret tættere på enheden.
- **Der er en enhed (såsom mikrobølgeovn og trådløst LAN), der udsender signaler i 2,4 GHz-frekvensbåndet i nærheden.**
Flyt enheden og Bluetooth-enheden væk fra disse enheder.

Der er fejlindikationer på frontdisplayet

Der er fejlindikationer på frontdisplayet

Se nedenstående tabel, når fejlmeddelelsen er angivet på frontdisplayet.

Meddelelse	Årsag	Løsning
Access denied	Adgang til mediaservere (pc'er/NAS) nægtes.	Konfigurer deleindstillingen og vælg enheden som et udstyr, som der deles musikindhold med. For detaljer, se følgende: <ul style="list-style-type: none">• "Opsætning af mediedeling på mediaservere (pc'er/NAS)" (s.59)
Access error	Enheden kan ikke få adgang til USB-enheden.	Sluk for enheden og tilslut din USB-enhed igen. Hvis problemet fortsætter, skal du prøve med en anden USB-enhed.
	Der er et problem med signalstien fra netværket til enheden.	Sørg for, at din router og modem er tændt, og kontroller forbindelsen mellem enheden og din router (eller hub). For detaljer, se følgende: <ul style="list-style-type: none">• "Tilslutning af et netværkskabel (kabelforbindelse)" (s.28)• "Klargøring af trådløse antenner (trådløs forbindelse)" (s.29)
Check SP Wires	Højttalerkablerne er kortsluttede.	Drej de kabler, der er ledige på kablerne, og tilslut dem til enheden og højttalerne korrekt. For detaljer, se følgende: <ul style="list-style-type: none">• "Tilslutning af højttaler" (s.18)
Internal Error	Der er opstået en intern fejl.	Kontakt nærmeste autoriserede Yamaha-forhandler eller servicecenter.
No content	Der er ingen afspilningsfiler i den valgte mappe.	Vælg en mappe, der indeholder filer, der understøttes af enheden.
No device	Enheden kan ikke registrere USB-enheden.	Sluk for enheden og tilslut din USB-enhed igen. Hvis problemet fortsætter, skal du prøve med en anden USB-enhed.
Not connected	Netværkskablet er ikke tilsluttet.	Tilslut netværkskablet korrekt.
	Den trådløse router (adgangspunkt) findes ikke.	Sørg for, at den trådløse router (adgangspunkt) er tændt.
Please wait	Enheden forbereder sig til at oprette forbindelse til netværket.	Vent, indtil meddelelsen forsvinder. Hvis meddelelsen bliver i over 3 minutter, skal du slukke for enheden og tænde den igen.
RemID Mismatch	Fjernbetjenings-ID'erne for enheden og fjernbetjeningen er ikke identiske.	Ændr fjernbetjenings-ID'et for enheden eller fjernbetjeningen. For detaljer, se følgende: <ul style="list-style-type: none">• "Valg af fjernbetjenings-id (REMOTE ID)" (s.107)
Unable to play	Enheden kan ikke afspille sangene gemt på iPhone af en eller anden grund.	Kontrollér sangdataene: Hvis det ikke kan afspilles på selve iPhone, kan sangdata eller opbevaringsområdet være defekt.
	Enheden kan ikke afspille sange, der er gemt på mediaserverne (pc'er/NAS) af en eller anden grund.	Sørg for, at filerne er typer, som enheden kan afspille. Hvis enheden understøtter filformatet, men stadig ikke kan afspille nogen filer, kan netværket overbelastes med stor trafik. For information om de formater, der understøttes af enheden, se følgende:For information om de filformater, der understøttes af enheden, se følgende: <ul style="list-style-type: none">• "Understøttede filformater" (s.134)
USB Overloaded	En overstrøm strømmer gennem USB-enheden.	Sluk for enheden og tilslut din USB-enhed igen. Hvis problemet fortsætter, skal du prøve med en anden USB-enhed.
Version error	Firmwareopdateringen lykkedes ikke.	Opdater firmwareden igen. For detaljer, se følgende: <ul style="list-style-type: none">• "Opdatering af firmware (UPDATE)" (s.109)• "Opdatering af firmware via netværket" (s.123)

Meddelelse	Årsag	Løsning
Update failed.	Firmwareopdateringen lykkedes ikke.	<p>Tryk på STRAIGHT og vælg en firmware opdateringsmetode, og tryk derefter på INFO for at opdatere firmwaren igen. For detaljer, se følgende:</p> <ul style="list-style-type: none"> • "Opdatering af firmware (UPDATE)" (s.109) • "Opdatering af firmware via netværket" (s.123)
FILE NOT READY	Forberedelse til firmware opdateringen er ikke færdig endnu.	Vent lidt, før du opdaterer firmwaren igen.

TILLÆG

Opdatering af firmware via netværket

Firmwareopdateringer

Ny firmware, der giver yderligere funktioner eller produktforbedringer vil frigives efter behov. Hvis enheden er tilsluttet til internettet, downloades ny firmware via netværket. Når en firmwareopdatering er klar, vises følgende meddelelse, når der er trykket på SETUP.



Du kan skifte sprog.

For detaljer om opdatering af firmware, se følgende:

- "Opdatering af firmware via netværket" (s.123)

OBS!

- Brug ikke apparatet eller frakobl strømkalet eller netværkskablet under firmwareopdatering. Hvis firmwareopdateringen afbrydes, er der en mulighed for, at enheden ikke vil fungere. I dette tilfælde skal du kontakte din nærmeste autoriserede Yamaha-forhandler eller servicecenter for at anmode om reparation.

BEMÆRK

- Indikator for firmwareopdatering på frontdisplayet lyser, når en firmwareopdatering er klar. Denne indikator lyser muligvis ikke, når netværkets forbindelseshastighed er for langsom, eller en nyere firmwareopdatering er tilgængelig.
- Firmware opdateringen tager cirka 20 minutter eller mere.
- Du får muligvis ikke meddelelsen eller indikatoren for opdatering af firmwareopdatering på frontdisplayet, afhængigt af tilstanden af netværksforbindelsen. I dette tilfælde skal du opdatere firmwaren med USB-hukommelseenheden. For detaljer, se følgende:
 - "Opdatering af firmware (UPDATE)" (s.109)
- For detaljer om firmwareopdateringer skal du besøge Yamaha-websitet.

Opdatering af firmware via netværket

Bekræft beskrivelsen på skærmen, der vises, efter at der er trykket på SETUP og start firmwareopdateringen.

1 Læs beskrivelsen på skærmen, og tryk på ned-tasten.

Næste skærm vises.

2 For at starte firmwareopdateringen skal du trykke på ENTER.

Billedet på skærmen forsvinder.

3 Hvis "UPDATE SUCCESS PLEASE POWER OFF!" vises på frontdisplayet, skal du trykke på ⏻ (strøm) på frontpanelet.

Opdateringen af firmwaren er udført.

BEMÆRK

- Firmware opdateringen tager cirka 20 minutter eller mere.
- Du får muligvis ikke meddelelsen eller indikatoren for opdatering af firmwareopdatering på frontdisplayet, afhængigt af tilstanden af netværksforbindelsen. I dette tilfælde skal du opdatere firmwaren med USB-hukommelsesenheden. For detaljer om brug af USB-hukommelsesenheden, se følgende:
 - "Opdatering af firmware (UPDATE)" (s.109)
- For detaljer om opdateringer skal du besøge Yamaha-webstedet.
- Hvis du vil udføre opdatering, når du slukker for enheden, skal du ikke trykke på ENTER, men ned-tasten i trin 2 og følge instruktionerne på skærmen. Når du slukker for enheden, vises en skærm, der beder dig om at bekræfte firmwareopdateringen, og tryk på ENTER for at starte firmwareopdateringen. Når firmwareopdateringen er færdig, slukker enheden automatisk.
- For at udføre opdateringen, når du slukker for enheden, henvises til følgende vejledning og supplerende forklaringer.
 - Firmwareopdateringen kan startes ved at trykke på INFO på frontpanelet.
 - Enheden slukker automatisk uden at udføre firmwareopdateringen, hvis to minutter passerer efter skærmen for at bekræfte, at firmwareopdateringen vises.
 - For at annullere firmwareopdateringsprocessen skal du trykke på RETURN, og enheden slukker.
 - Enheden slukkes uden at udføre firmwareopdateringen, hvis du slukker for enheden med AV CONTROLLER eller MusicCast CONTROLLER.

Brug af trådløse surround-højttalere (MusicCast Surround-funktion)

Brug af trådløse surround-højttalere (MusicCast Surround-funktion)

Ved brug af enheder som understøtter MusicCast-surroundfunktionen, kan du nyde et 5.1-kanals system med trådløse surround-højttalere og subwoofer.

BEMÆRK

- For detaljer om 5.1-kanals systemet, se følgende:
 - "Brug af 5.1-kanalsystem" (s.20)
- Se brugsanvisningen til de enheder som understøtter MultiCast Surround-funktionen angående detaljer om indstillinger og betjening.

■ Enheder, som understøtter MusicCast Surround

Wireless Streaming Speaker



MusicCast 50



MusicCast 20

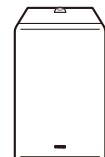

MusicCast SUB 100

Fra og med 1. december 2018

Network Subwoofer

■ Eksempel på højttalerlayout

Det følgende er et 5.1-kanals system ved brug af to MusicCast 20-højttalere som surround-højttalere og én MusicCast SUB 100 som subwooferen.

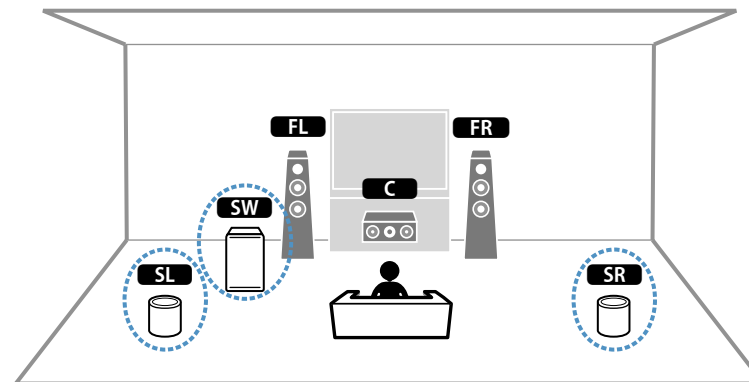

BEMÆRK

- I et 5.1-kanals system kan surround højttalere og subwooferen være trådløse. Med andre systemer er det kun subwooferen, som kan være trådløs.
- Med trådløse surround-højttalere
 - Lyd vil ikke komme fra højttalerterminalerne (SURROUND) på enheden.
- Med en trådløs subwoofer
 - En subwoofer kan være trådløs.
 - Lyd vil ikke komme fra pre-out-stikket (SUBWOOFER) på enheden. Derfor kan der ikke anvendes en anden subwoofer ved at tilslutte den med et lyd-kabel.
- Den følgende lyd kan ikke komme ud fra de trådløse surround-højttalere og subwooferen.
 - DSD audio
 - DVD-Audio og Super Audio CD (SACD) fra HDMI-indgang

1 Enheden, og de enheder som understøtter MusicCast Surround, skal registreres med den samme lokation på MusicCast CONTROLLER app'en.

2 Følg app'ens on screen-instruktioner for at gennemføre opsætningen af MusicCast Surround-funktionen.

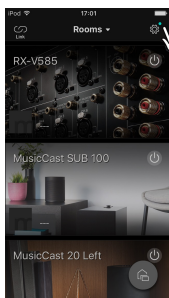

Tap på indstillinger-ikonet.

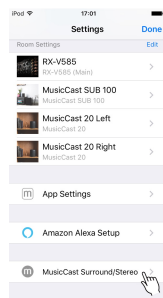

Tap på "MusicCast Surround/Stereo".

For detaljerede opsætningsinstruktioner skal du se følgende.
<https://download.yamaha.com/files/tcm:39-1212383>

3 Automatisk justering af højttalerindstillingerne (YPAO).

BEMÆRK

For flere oplysninger om YPAO, se følgende:

- "Automatisk optimering af højttalerindstillingerne (YPAO)" (s.32)

4 Kontroller indstillingerne.

Du kan derefter nyde afspilning af indhold med MusicCast CONTROLLER app'en.

Trådløs tilslutning til et netværk

Valg af en trådløs netværksforbindelsesmetode

Vælg en trådløs tilslutningsmetode i henhold til dit netværksmiljø.

BEMÆRK

- Du skal konfigurere netværksindstillingerne, hvis din router ikke understøtter DHCP, eller hvis du vil konfigurere netværksparametrene manuelt. For detaljer, se følgende:
 - "Indstiller netværksparametrene manuelt" (s.100)
- Når enheden er tilføjet til et MusicCast-netværk, kan netværksindstillingerne konfigureres samtidigt. Hvis du bruger MusicCast, anbefales denne metode. For detaljer, se følgende:
 - "Tilføjelse af enheden til MusicCast-netværket" (s.36)

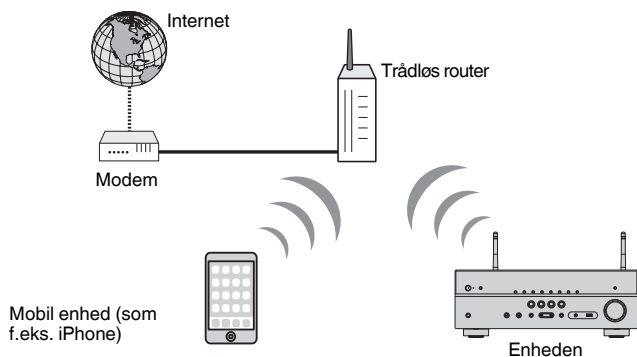

- 1 Tryk på  (modtager strøm) for at tænde enheden.
- 2 Tænd for tv'et og skift TV-indgangen for at vise video fra enheden (HDMI OUT -stik).
- 3 Tryk på SETUP.
- 4 Brug piletasterne til at vælge "Network" og tryk på ENTER.
- 5 Brug piletasterne til at vælge "Network Connection" og tryk på ENTER.
- 6 Brug piletasterne til at vælge "Wireless(Wi-Fi)" og tryk på ENTER.

Følgende tilslutningsmetoder er tilgængelige.

- "Opsætning af en trådløs forbindelse ved hjælp af WPS-knappen" (s.127)
- "Opsætning af en trådløs forbindelse ved hjælp af en iOS-enhed" (s.127)
- "Konfiguration af en trådløs forbindelse ved at vælge fra listen over tilgængelige adgangspunkter" (s.128)
- "Opsætning af en trådløs tilslutning manuelt" (s.129)
- "Opsætning af en trådløs forbindelse ved hjælp af WPS-PIN-koden" (s.130)

Opsætning af en trådløs forbindelse ved hjælp af WPS-knappen

Du kan nemt opsætte en trådløs forbindelse med ét tryk på WPS-knappen.

Opsætningsmenu

"Network" > "Network Connection" > "Wireless(Wi-Fi)"

1 Brug piletasterne til at vælge "WPS Button" og tryk på ENTER.

2 Læs instruktionerne på skærmen og tryk på WPS-knappen på den trådløse router (adgangspunkt).

Når forbindelsen er færdig, vil "Completed" vises på frontdisplayet.

Hvis der vises "Not connected" skal du gentage processen fra trin 1, eller forsøge en anden forbindelsesmetode.

Dette fuldender netværksindstillingerne.

BEMÆRK

- Enheden kan muligvis ikke oprette forbindelse til den trådløse router (adgangspunkt) ved hjælp af WEP som krypteringsmetode. I dette tilfælde skal du prøve en anden tilslutningsmetode.
- Du kan bruge INFO (WPS) på frontpanelet. Hold INFO (WPS) nede i et par sekunder for at oprette en trådløs forbindelse, og så vises "Press WPS button on Access Point" på frontdisplayet, tryk på WPS-knappen.

Om WPS

- WPS (Wi-Fi Protected Setup) er en standard, der er oprettet af Wi-Fi Alliance, som muliggør nem opsætning af et trådløst hjemmenetværk.

Opsætning af en trådløs forbindelse ved hjælp af en iOS-enhed

Du kan oprette en trådløs forbindelse ved at anvende forbindelsesindstillingerne på iOS-enheder (iPhone/iPad/iPod touch).

Inden du fortsætter, skal du bekræfte, at din iOS-enhed er tilsluttet til en trådløs router.

BEMÆRK

- Denne proces gendanner standardindstillingerne for følgende.
 - Netværksindstillinger
 - Bluetooth-indstillinger
 - Bluetooth, USB, mediaserver og netværksindhold registreret som genveje
 - Internetradiostationer registreret til "Favoritter"
 - Kontooplysninger for netværkstjenesterne
- Du skal bruge iOS-enhed med iOS 7 eller en nyere version. (Følgende procedure er et opsætningseksempel for iOS 10.)
- Denne konfiguration fungerer ikke, hvis sikkerhedsmetoden for din trådløse router (adgangspunkt) er WEP. I dette tilfælde skal du prøve en anden tilslutningsmetode.

Opsætningsmenu

"Network" > "Network Connection" > "Wireless(Wi-Fi)"

1 Brug piletasterne til at vælge "WAC(iOS)" og tryk på ENTER.

2 Læs instruktionerne på skærmen og tryk på ENTER.

BEMÆRK

Når du bruger kablet netværksforbindelse, vises en advarselsmeddelelse på skærmen. Afbryd netværkskablet fra enheden, og tryk derefter på ENTER.

3 På iOS-enheden skal du vælge enheden som AirPlay-højttaleren i Wi-Fi-skærmen.

iOS 10 (eksempel på engelsk version)

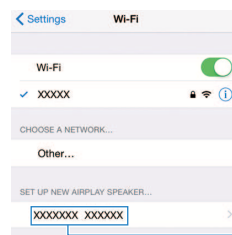

Navn på enhed

4 Vælg det netværk (adgangspunkt), som du ønsker at dele indstillingerne for, med enheden.



Når delingsprocessen er færdig, tilsluttes enheden automatisk til det valgte netværk (adgangspunkt) og "Completed" vises på frontdisplayet.

Hvis der vises "Not shared" or "Not connected" tryk ENTER for at gentage processen fra trin 1, eller forsøg en anden forbindelsesmetode.

5 Tryk på SETUP.

Dette fuldender netværksindstillingerne.

Konfiguration af en trådløs forbindelse ved at vælge fra listen over tilgængelige adgangspunkter

Du kan oprette en trådløs forbindelse ved at vælge et adgangspunkt fra listen over trådløse LAN-routere (adgangspunkter), der findes af enheden. Du skal manuelt indtaste sikkerhedsnøglen.

Opsætningsmenu

"Network" > "Network Connection" > "Wireless(Wi-Fi)"

1 Brug piletasterne til at vælge "Access Point Scan" og tryk på ENTER.

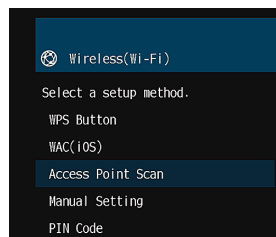

Efter søgning efter adgangspunkter vises listen over tilgængelige adgangspunkter på tv'et.

2 Brug piletasterne for at vælge det ønskede adgangspunkt og tryk på ENTER.

Skærmen for trådløs tilslutning vises på tv'et.

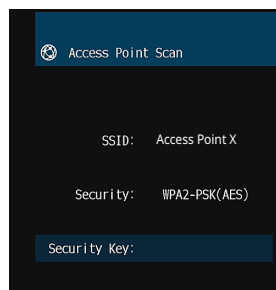

3 Tryk på ENTER.

Redigeringskærmen vises.

4 Brug piletasterne og ENTER for at angive sikkerhedsnøglen.

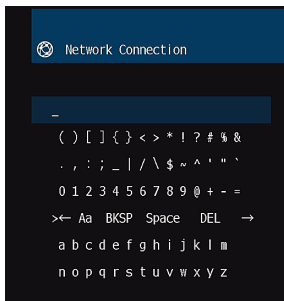

5 Når du er færdig med at indtaste tasten, skal du bruge piletasterne til at vælge "OK" og tryk ENTER.

Den forrige trådløse forbindelsesindstillingsskærm vises på tv'et.

6 Brug piletasterne til at vælge "Connect" og tryk på ENTER for at starte forbindelsesprocessen.

Når forbindelsesprocessen afsluttes, vises "Completed" på tv-skærmen.

Hvis der vises "Not connected" skal du gentage processen fra trin 2, eller forsøge en anden forbindelsesmetode.

7 Tryk på SETUP.

Dette fuldender netværksindstillingerne.

Opsætning af en trådløs tilslutning manuelt

Du kan oprette en trådløs forbindelse ved at indtaste de nødvendige oplysninger manuelt. Du skal konfigurere SSID (netværksnavn), krypteringsmetode og sikkerhedsnøgle til dit netværk.

Opsætningsmenu

"Network" > "Network Connection" > "Wireless(Wi-Fi)"

1 Brug piletasterne til at vælge "Manual Setting" og tryk på ENTER.

Skærmen til manuel indstilling vises.

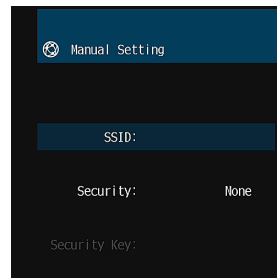

2 Brug piletasterne til at vælge "SSID" og tryk på ENTER.

Redigeringskærmen vises.

3 Brug piletasterne og ENTER for at indtaste SSID for adgangspunktet.

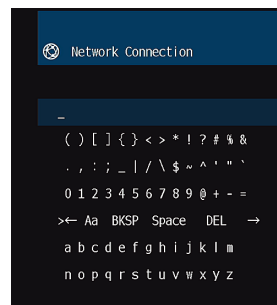

4 Når du er færdig med at indtaste tasten, skal du bruge piletasterne til at vælge "OK" og tryk ENTER.

Den forrige manuelle indstillingsskærm vises på tv'et.

5 Brug piletasterne til at vælge "Security" og vælg krypteringsmetoden.

Valgmuligheder

None, WEP, WPA-PSK(AES), Mixed Mode

BEMÆRK

Hvis du vælger "None", kan forbindelsen være usikker, fordi kommunikationen ikke er krypteret.

6 Brug piletasterne til at vælge "Security Key" og tryk på ENTER.

Redigeringskærmen vises.

BEMÆRK

Hvis du vælger "None" i trin 5, er dette element ikke tilgængelig.

7 Brug piletasterne og ENTER for at angive sikkerhedsnøglen.

8 Når du er færdig med at indtaste tasten, skal du bruge piletasterne til at vælge "OK" og tryk ENTER.

Den forrige manuelle indstillingsskærm vises på tv'et.

9 Brug piletasterne til at vælge "Connect" og tryk på ENTER for at starte forbindelsesprocessen.

Når forbindelsesprocessen afsluttes, vises "Completed" på tv-skærmen.

Hvis "Not connected" vises, skal du kontrollere, at alle oplysninger er indtastet korrekt, og gentage fra trin 2.

10 Tryk på SETUP.

Dette fuldender netværksindstillingerne.

Opsætning af en trådløs forbindelse ved hjælp af WPS-PIN-koden

Du kan oprette en trådløs forbindelse ved at indtaste enhedens PIN-kode i den trådløse router (adgangspunkt). Metoden er tilgængelig, hvis den trådløse router (adgangspunkt) understøtter WPS-PIN-kode metoden.

Opsætningsmenu

"Network" > "Network Connection" > "Wireless(Wi-Fi)"

1 Brug piletasterne til at vælge "PIN Code" og tryk på ENTER.

Listen over tilgængelige adgangspunkter vises på tv'et.

2 Brug piletasterne for at vælge det ønskede adgangspunkt og tryk på ENTER.

PIN-koden for enheden vises på tv-skærmen.

3 Indtast enhedens PIN-kode i den trådløse router (adgangspunkt).

For detaljer om indstillinger henvises til brugsanvisningen til den trådløse router (adgangspunkt).

4 Tryk ENTER for at starte forbindelsesprocessen.

Når forbindelsesprocessen afsluttes, vises "Completed" på tv-skærmen.

Hvis der vises "Not connected" skal du gentage processen fra trin 2, eller forsøge en anden forbindelsesmetode.

5 Tryk på SETUP.

Dette fuldender netværksindstillingerne.

Video-/lydstik

HDMI-stik

Sender digital video og lyd gennem et enkelt stik. Brug af et HDMI-kabel.

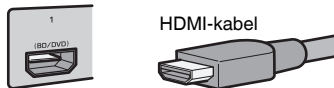

BEMÆRK

- Brug et 19-bens HDMI-kabel med HDMI-logoet. Vi anbefaler at bruge et kabel, der er så kort som muligt, for at forhindre nedbrydning af signalkvaliteten.
- Enhedens HDMI-stik understøtter HDMI Control, Audio Return Channel (ARC) og 3D og 4K Ultra HD videotransmission (via output) funktioner.
- Brug et Premium High Speed HDMI-kabel eller Premium High Speed-kabel med Ethernet for at nyde 3D eller 4K Ultra HD-videoer.

Videostik

VIDEO-stik

Sender analoge videosignaler. Brug et videostikkabel.



Lydstik

OPTISK stik

Sender digitale lydsignaler. Brug et digitalt optisk kabel. Hvis der er en beskyttelseshætte på kabelens spids, skal du fjerne den, før du bruger kablet.



COAXIAL-stik

Sender digitale lydsignaler. Brug et digitalt koaksialkabel.



AUDIO-stik

Sender analoge stereolydsignaler.

(Stereo L/R-stik)

Brug et stereostikkabel (RCA-kabel).



(Stereo ministik)

Brug et stereo mini-stik kabel.



Ordliste for lydinformation

Ordliste for lydafkodningsformat

Dette er en ordliste over de tekniske termer i forbindelse med lydafkodningsformat, der bruges i denne vejledning.

Dolby Digital

Dolby Digital er et komprimeret digitalt lydformat udviklet af Dolby Laboratories, Inc., der understøtter 5.1-kanals lyd. Denne teknologi bruges til lyd på de fleste DVD-diske.

Dolby Digital Plus

Dolby Digital Plus er et komprimeret digitalt lydformat udviklet af Dolby Laboratories, Inc., der understøtter 7.1-kanals lyd. Dolby Digital Plus forbliver fuldt kompatibel med de eksisterende multikanals lydsystemer, der understøtter Dolby Digital. Denne teknologi bruges til lyd streaming-tjenester på internettet og lyd på BD (Blu-ray Disc).

Dolby Pro Logic II

Dolby Pro Logic II muliggør 5-kanals afspilning fra 2-kanals kilder. Der er tre tilgængelige tilstande: "Musiktilstand" til musikklipper, "Filmtilstand" til filmklipper og "Spiltilstand" til spilklipper.

Dolby TrueHD

Dolby TrueHD er et avanceret, tabløst lydformat udviklet af Dolby Laboratories, Inc. for at tilbyde en high-definition hjemmebiografoplevelse med studiomesterens kvalitet. Dolby TrueHD kan bære op til otte kanaler med 96 kHz/24-bit audio (op til seks kanaler med 192 kHz/24-bit audio) samtidigt. Denne teknologi bruges til lyd på BD (Blu-ray Disc).

DTS 96/24

DTS 96/24 er et komprimeret digitalt lydformat, der understøtter 5,1-kanal og 96 kHz/24-bit audio. Dette format forbliver fuldt kompatibelt med de eksisterende flerkanals lydsystemer, der understøtter DTS Digital Surround. Denne teknologi bruges til musik-dvd etc.

DTS Digital Surround

DTS Digital Surround er et komprimeret digitalt lydformat udviklet af DTS, Inc., der understøtter 5.1-kanals lyd. Denne teknologi bruges til lyd på de fleste DVD-diske.

DTS Express

DTS Express er et komprimeret digitalt lydformat, der understøtter 5.1-kanals lyd og muliggør en højere kompressionshastighed end DTS Digital Surround-formatet udviklet af DTS, Inc. Denne teknologi er udviklet til lyd streaming-tjenester på internettet og sekundær lyd på BD (Blu-ray Disc).

DTS-HD High Resolution Audio

DTS-HD High Resolution Audio er et komprimeret digitalt lydformat udviklet af DTS, Inc., der understøtter 7.1-kanal og 96 kHz/24-bit lyd. DTS-HD High Resolution Audio forbliver fuldt kompatibel med de eksisterende flerkanals lydsystemer, der understøtter DTS Digital Surround. Denne teknologi bruges til lyd på de fleste BD (Blu-ray Disc).

DTS-HD Master Audio

DTS-HD Master Audio er et avanceret, lossløst lydformat, der er udviklet til at tilbyde en high definition hjemmebiografoplevelse med studiolik kvalitet af DTS, Inc. DTS-HD Master Audio kan bære op til otte kanaler med 96 kHz/24-bit lyd (op til seks kanaler med 192 kHz/24-bit lyd) samtidigt. Denne teknologi bruges til lyd på BD (Blu-ray Disc).

DTS Neo: 6

DTS Neo: 6 muliggør 6-kanals afspilning fra 2-kanals kilder. Der er to tilstande til rådighed: "Music mode" til musikklipper og "Cinema mode" til filmklipper. Denne teknologi giver diskrete fuld båndbrede matrix-kanaler med surroundlyd.

DSD (Direct Stream Digital)

DSD (Direct Stream Digital) -teknologien lagrer lydsignaler på digitale lagermedier, såsom SACD (Super Audio CD'er). Signalerne gemmes ved en højfrekvent samplinghastighed (såsom 11,2 MHz). Det højeste frekvensrespons er lig med eller højere end 100 kHz, med et dynamisk område på 120 dB. Denne teknologi giver bedre lyd kvalitet end den, der bruges til cd'er.

FLAC

FLAC er et filformat til tabsfri lyd datakomprimering. FLAC er dårligere end lossy komprimerede lydformater i kompressionshastighed, men giver højere lyd kvalitet.

MP3

Et af det komprimerede digitale lydformater, der bruges af MPEG. Med psykoakustiske teknologier opnår denne komprimeringsmetode en høj kompressionshastighed. Det er rapporteret, at det er i stand til at komprimere datakvantiteten til ca. 1/10 ved at opretholde et bestemt niveau af lyd kvalitet.

MPEG-4 AAC

En MPEG-4-lydstandard. Det bruges til mobiltelefoner, bærbare lyd afspillere og audio streaming-tjenester på internettet, fordi det giver en høj komprimeringshastighed af data, samtidig med at der opnås bedre lyd kvalitet end MP3.

PCM (Pulse Code Modulation)

PCM er et signalformat, hvorunder et analogt lyd signal digitaliseres, optages og transmitteres. Denne teknologi er grundlaget for alle andre lydformater. Denne teknologi bruges som et tabsløst lydformat kaldet Lineær PCM til lyd på en række medier, herunder CD'er.

Prøvetagningsfrekvens og kvantiseringsbit

Prøvetagningsfrekvens og kvantiseringsbit indikerer mængden af information, når et analogt audiosignal digitaliseres. Disse værdier er angivet som i følgende eksempel: "48 kHz/24-bit".

- **Samplingsfrekvens**
Samplingsfrekvens (antallet af gange signalet samples pr. sekund) kaldes samplingsfrekvens. Når prøveudtagningsfrekvensen er højere, er frekvensområdet, der kan afspilles, bredere.
- **Kvantiseringsbit**
Antallet af kvantiseringsbit indikerer graden af nøjagtighed, når lyd niveauet konverteres til en numerisk værdi. Når antallet af kvantiserede bits er højere, er udtrykket af lyd niveauet mere præcist.

WAV

Windows' standardformat til lyd filer, som definerer metoden til optagelse af digitale data, der indsamles ved at konvertere lyd signaler. Som standard bruges PCM-metoden (ingen komprimering), men du kan også bruge andre komprimeringsmetoder.

WMA (Windows Media Audio)

En af de komprimerede lydformater, der er udviklet af Microsoft Corporation. Med psykoakustiske teknologier opnår denne komprimeringsmetode en høj kompressionshastighed. Det er rapporteret, at det er i stand til at komprimere datakvantiteten til ca. 1/20 ved at opretholde et bestemt niveau af lyd kvalitet.

■ Ordliste for lydinformation undtagen lydafkodningsformat

Dette er en ordliste over de tekniske termer i forbindelse med lydinformation, der anvendes i denne vejledning.

Tilslutning af to forstærkere (Bi-amp)

Ved tilslutning af to forstærkere bruges der to forstærkere til en højttaler. Når du bruger biforstærkningsforbindelsen, kører enheden både tweeter og woofer i en højttaler med de diskrete forstærkere. Som følge heraf giver diskant og woofer klart lydsignal uden forstyrrelser.

LFE (Low Frequency Effects) 0.1 kanal

Denne kanal gengiver lavfrekvente bassignaler og har et frekvensområde fra 20 Hz til 120 Hz. Denne kanal tilføjes til kanalerne for alle bånd med Dolby Digital eller DTS for at forbedre lavfrekvente lydeffekter. Denne kanal er mærket 0,1, fordi den er begrænset til kun lavfrekvent lyd.

Læbesynkronisering

Videoudgangen halter af og til bag lydudgangen på grund af kompleksiteten af signalbehandling forårsaget af en stigning i videosignalkapacitet. Læbesynkronisering er en teknik til automatisk at korrigere timingforsinkelsen mellem lyd og video output.

Ordliste med HDMI og videooplysninger

Dette er en ordliste over de tekniske termer i forbindelse med HDMI og videoinformation, der bruges i denne vejledning.

Composite-videosignal

Med det sammensatte videosignalsystem kombineres farve-, lysstyrke- og synkroniseringsdatasignaler og transmitteres med et enkelt kabel.

Deep Color

Deep Color er en teknologi, som HDMI-specifikationen understøtter. Deep Color øger antallet af tilgængelige farver inden for de grænser, der er defineret af RGB- eller YCbCr-farverummet. Konventionelle farvesystemer behandler farven med 8 bits. Deep Color behandler farven med 10, 12 eller 16 bits. Denne teknologi gør det muligt for HDTV og andre skærme at gå fra millioner af farver til milliarder af farver og eliminere farvebånd på skærmen så der er glidende tonalovergange og subtile graderinger mellem farver.

HDMI

HDMI (High Definition Multimedia Interface) er den verdensomspændende standardgrænseflade til digital lyd/video signal transmission. Denne grænseflade overfører både digitale lyd- og digitale videosignaler med et enkelt kabel uden tab. HDMI overholder HDCP (High-Bandwidth Digital Content Protection) og giver en sikker audio/video grænseflade. For yderligere oplysninger om HDMI, besøg HDMI hjemmeside på "<http://www.hdmi.org/>".

x.v.Color

"X.v.Color" er en teknologi, som HDMI-specifikationen understøtter. Det er et mere omfattende farverum end sRGB og tillader udtryk af farver, der ikke var hidtil muligt. Mens det forbliver kompatibel med sRGB-standardens farveskala, udvides "x.v.Color" farverummet og kan dermed producere mere levende naturlige billeder.

Ordliste over netværksoplysninger

Dette er en ordliste over de tekniske termer i forbindelse med netværksinformation, der anvendes i denne vejledning.

SSID

SSID (Service Set Identifier) er et navn, der identificerer et særligt trådløst LAN-adgangspunkt.

Wi-Fi

Wi-Fi (Wireless Fidelity) er en teknologi, som gør det muligt for et elektronisk udstyr at udveksle data eller tilslutte trådløst til internettet vha. radiobølger. Wi-Fi har den fordel, at det unødvendiggør kompleksiteten ved tilslutninger med LAN-kabler vha. trådløs forbindelse. Det er kun produkter, som gennemfører interoperabilitetsprøverne fra Wi-Fi Alliance, der kan anvende "Wi-Fi Certified"-varemærket.

WPS

WPS (Wi-Fi Protected Setup) er en standard, der er oprettet af Wi-Fi Alliance, som muliggør nem opsætning af et trådløst hjemmenetværk.

Ordliste over Yamaha teknologier

Dette er en ordliste over de tekniske termer i forbindelse med Yamaha-teknologier, der anvendes i denne vejledning.

CINEMA DSP (Digital Sound Field Processor)

Da surround sound systemer oprindeligt var designet til brug i biografteatre, opleves deres effekt bedst i et teater, der har mange højttalere designet til akustiske effekter. Da hjemmeforholdene (såsom rumstørrelse, vægmateriale og antal højttalere) kan variere så bredt, er det uundgåeligt, at der er forskelle i lyden, som du hører. Baseret på et væld af faktisk målte data giver CINEMA DSP, Yamaha's originale DSP-teknologi den audiovisuelle oplevelse af en biograf i dit eget hjem.

CINEMA DSP 3D

De faktiske målte lydområdet indeholder oplysninger om lydgrafernes højde. CINEMA DSP 3D-mode opnår gengivelsen af den nøjagtige højde af lyd billederne, så den skaber de nøjagtige og intensive 3D-lydfelter i et lytterum.

Compressed Music Enhancer (Komprimeret musikfremhæver)

Compressed Music Enhancer-funktionen kompenserer for manglende harmoniseringer i komprimerede musikformater (som f.eks. MP3). Som et resultat heraf giver denne teknologi en forbedret ydelse af hele lydsystemet.

SILENT CINEMA

Yamaha har udviklet en naturlig, realistisk DSP-algoritme med lydeffekter til hovedtelefoner. Der er defineret parametre for hovedtelefoner for hvert lydprogram for at opnå nøjagtige gengivelser af alle lydprogrammer ved brug af hovedtelefoner.

Virtual CINEMA DSP

Virtual CINEMA DSP gør det muligt for systemet at genskabe lydfeltet fra surroundhøjttalere med venstre og højre højttalere. Selvom surroundhøjttalere ikke er tilsluttet, skaber enheden det realistiske lydfelt i et lytterum.

Virtual Presence Speaker (VPS)

Virtual Presence Speaker gør det muligt for systemet at reproducere højden af 3D-lydfeltet virtuelt uden presence højttalere. Selvom presence højttalere ikke er tilsluttet, skaber enheden det realistiske lydfelt i et lytterum.

YPAO (Yamaha Parametric room Acoustic Optimizer)

Funktionen Yamaha Parametric room Acoustic Optimizer (YPAO), detekterer højttalerforbindelser, måler afstanden fra dem til din(e) lytteposition(er), og optimerer derefter automatisk højttalerindstillingerne, så som lydstyrke-balance og akustiske parametre, tilpasset dit lokale.

Understøttede udstyr og filformater

Understøttede Bluetooth®-enheder

Følgende Bluetooth-enheder kan bruges af enheden.

- Bluetooth-enheder, der understøtter A2DP, kan bruges.
- Brug af alle Bluetooth-enheder kan ikke garanteres.

Understøttede USB-enheder

Følgende USB-enheder kan bruges af enheden.

- Denne enhed er kompatibel med USB-hukommelsesenheder, der er i FAT16 eller FAT32-format.
Tilslut ikke andre typer USB-enheder.
- USB-udstyr med kryptering kan ikke anvendes.
- Brug af alle USB-enheder kan ikke garanteres.

Understøttede AirPlay-enheder

Denne AV-modtager er kompatibel med AirPlay 2. Der kræves iOS 11.4 eller senere.

Understøttede filformater

Følgende filformater kan anvendes af enheden.

Fil	Samplingsfrekvens (kHz)	Kvantiseringsbit (bit)	Bithastighed (kbps)	Antal kanaler	Understøttelse af mellemrumsfri afspilning
WAV *	32/44.1/48/ 88.2/96/ 176.4/192	16/24/32	-	2	✓
MP3	32/44.1/48	-	8 til 320	2	-
WMA	32/44.1/48	-	8 til 320	2	-
MPEG-4 AAC	32/44.1/48	-	8 til 320	2	-
FLAC	32/44.1/48/ 88.2/96/ 176.4/192	16/24	-	2	✓
ALAC	32/44.1/48/ 88.2/96	16/24	-	2	✓
AIFF	32/44.1/48/ 88.2/96/ 176.4/192	16/24/32	-	2	✓
DSD	2.8 MHz/ 5.6 MHz/ 11.2 MHz	1	-	2	-

* Kun lineært PCM-format. 32 bit float-filer kan ikke afspilles.

- De spillbare filformater varierer afhængigt af software installeret på medieservere (PC/NAS). Se brugervejledningen til server software for at få flere oplysninger.
- DRM (Digital Rights Management) kan ikke afspilles.

Videosignalstrøm

Videosignalstrøm

Videosignaler, der indføres fra en videoenhed til enheden, udsendes til et TV som følger.

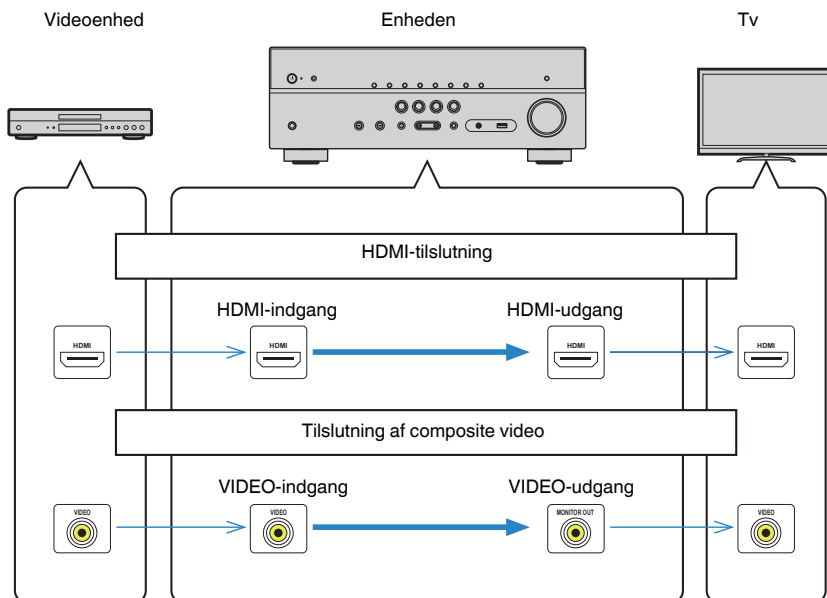

Yderligere oplysninger om HDMI

HDMI-kontrol og synkroniserede operationer

HDMI-kontrol gør det muligt for dig at betjene eksterne enheder via HDMI. Hvis du tilslutter et tv, der understøtter HDMI Control til enheden med et HDMI-kabel, kan du styre enheden (f.eks. strøm og lydstyrke) med fjernbetjeningen. Du kan også styre eksterne enheder (f.eks. HDMI Control-kompatible BD/DVD-afspillere), der er tilsluttet enheden med et HDMI-kabel.

Mulige handlinger via tv'ets fjernbetjening

- Standby
- Lydstyrkekontrol inklusive lydløs
- Skifter til lyd fra tv'et, når tv-indgangen skifter til sin indbyggede tuner
- Skifter til input video/audio fra den valgte afspilningsenhed
- Skift mellem lydudgangsenheder (enheden eller tv-højttaleren)

(Eksempel)

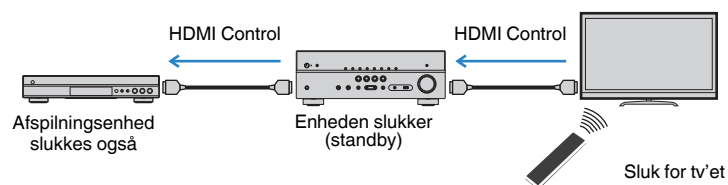

Mulige handlinger via enhedens fjernbetjening

- Start afspilning på afspilningsenheden og tænd tv'et med et scenevalg
- Skifter tv-indgangen for at vise menuen "Setup" (når SETUP trykkes)
- Styling af den eksterne enhed, hvorfra video vises på tv'et (afspilnings- og menuoperationer)
- Styling af TV'et, når du vælger TV-lydindgang, der er indstillet til "TV Audio Input" i menuen "Setup"
- Styling af TV'et med (RED/GREEN/YELLOW/BLUE) tasterne på fjernbetjeningen, når "TV Control" er indstillet til farvetaster

(Eksempel)

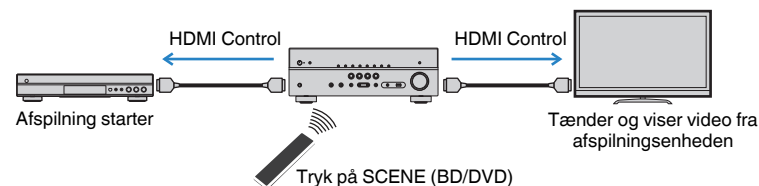

BEMÆRK

- HDMI Control fungerer muligvis ikke ordentligt.
- For detaljer om scenevalg, se følgende:
 - "Valg af en registreret scene" (s.63)
- For detaljer om tv-lydindgang, se følgende:
 - "Indstilling af lydstikket, der bruges til tv-lydindgang" (s.89)
- For detaljer om funktionerne for RED/GREEN/YELLOW/BLUE tasterne, se følgende:
 - "Indstilling af enhedens funktioner for RED/GREEN/YELLOW/BLUE taster på fjernbetjeningen" (s.98)

Hvis du vil bruge HDMI-kontrol, skal du konfigurere følgende HDMI-kontrollink efter at have tilsluttet tv'et og afspilningsenheder.

For detaljer om indstillinger og betjening af tv'et, se brugsanvisningen til tv'et.

BEMÆRK

Denne opsætning er nødvendig, hver gang du tilføjer en ny HDMI Control-kompatibel enhed til dit system.

- 1 Tænd for enheden, tv og afspilningsenheder.**
- 2 Aktivér HDMI Control-funktionen på enhed, TV og HDMI Control-kompatible afspilningsenheder (f.eks. BD/DVD-afspillere).**

For at aktivere HDMI Control funktion på enheden, sæt "HDMI Control" i menuen "Setup" til "On", og indstil derefter de relaterede emner ("TV Audio Input", "Standby Sync", "ARC" og "SCENE"). For detaljer, se følgende:

 - "Indstilling af brug af HDMI-kontrol" (s.88)
- 3 Sluk for fjernsynets hovedstrøm, og sluk derefter for apparatet og afspilningsenhederne.**
- 4 Tænd for enheden og afspilningsenhederne, og tænd derefter for tv'et.**

- 5 Skift TV-indgangen for at vise videoen fra enheden.**
- 6 Kontroller, at indgangen, som afspilningsenheden er tilsluttet til på enheden, er valgt.**

Vælg inputkilden manuelt, hvis det ikke er tilfældet.
- 7 Kontrollér, at videoen fra afspilningsenheden vises på tv'et.**
- 8 Kontroller, at apparatet er synkroniseret korrekt med tv'et ved at slukke for tv'et eller justere tv-lydstyrken med fjernbetjeningen til fjernsynet.**

BEMÆRK

- Hvis HDMI Control ikke fungerer korrekt, kan problemet løses ved at slukke og tænde afspilningsenheden igen, eller ved at tage stikket ud af stikkontakten og tilslutte det igen. HDMI-styringen fungerer muligvis ikke korrekt, hvis antallet af tilsluttede enheder overstiger grænsen. I så fald skal du deaktivere HDMI Control på enheder, der ikke er i brug.
- Hvis enheden ikke er synkroniseret med tv'ets strømforsyning, skal du kontrollere prioriteten for lydoutputindstillingen på tv'et.
- Vi anbefaler, at du bruger et tv og afspilningsenheder fra samme producent, så HDMI-kontrol fungerer mere effektivt.

Audio Return Channel (ARC)

ARC giver dig mulighed for at indsende tv-lyd til enheden med HDMI-kablet, der overfører videosignalet til tv'et.

Kontrollér følgende efter HDMI Control -indstillingerne.

BEMÆRK

For flere oplysninger om HDMI Control indstillingerne, se følgende:

- "HDMI-kontrol og synkroniserede operationer" (s.136)

- 1 Vælg et tv-program med fjernbetjeningen til fjernsynet.**
- 2 Kontroller, at inputkilden til enheden automatisk skiftes til "AUDIO1" og tv-lyden afspilles på enheden.**

Hvis du ikke kan høre tv-lyd, skal du kontrollere følgende:

- "ARC" i menuen "Setup" er sat til "On". For detaljer, se følgende:
 - "Indstilling af brug af ARC" (s.89)
- HDMI-kablet er tilsluttet til det ARC-kompatible HDMI-stik (HDMI-stikket mærket "ARC") på tv'et.

Visse HDMI-stik på tv'et er ikke kompatibelt med ARC. For nærmere oplysninger henvises til brugsanvisningen til tv'et.

BEMÆRK

- Hvis lyden afbrydes, mens du bruger ARC, skal du indstille "ARC" i den "Setup" til "Off" og bruge et digitalt optisk kabel til at indsende TV-lyd til enheden. For detaljer, se følgende:
 - "Indstilling af brug af ARC" (s.89)
 - "OPTISK stik" (s.131)
- Når du bruger ARC, skal du tilslutte et tv med et HDMI-kabel, der understøtter ARC.
- "AUDIO1" er indstillet som tv-lydindgang på fabrikken. Hvis du har tilsluttet en ekstern enhed til AUDIO 1-stikkene, skal du bruge "TV Audio Input" i den "Setup" for at ændre indstillingen til TV-lydindgang. For at bruge SCENE -funktionen skal du også ændre indtastningsindstillingen for SCENE (TV). For detaljer, se følgende:
 - "Indstilling af lydstikket, der bruges til tv-lydindgang" (s.89)
 - "Registrering af en scene" (s.64)

HDMI signalkompatibilitet

Bekræft det følgende HDMI-signal, der bruges af enheden.

- Når der afspilles kopibeskyttet CPPM-dvd-lyd, udsendes der muligvis ikke video-/lydsignaler afhængigt af dvd-afspillertypen.
- Enheden er ikke kompatibel med HDCP-inkompatible HDMI- eller DVI-enheder. For detaljer henvises til brugsanvisningen for hver enhed.
- For at afkode lydbitstrømssignaler på enheden skal du indstille afspilningsenheden på passende vis, således at enheden udsender bitstream-lydsignalerne direkte (afkoder ikke bitstream-signalerne på afspilningsanordningen). For detaljer henvises til brugsanvisningen til afspilningsenheden.
- Hvis afspilningsenheden kan afkode bitstream lydsignaler fra lydcommentarer, kan du afspille lydkilderne med lydcommentarerne blandet i ved hjælp af digital lydindgang (OPTICAL eller COAXIAL stik). For detaljer henvises til brugsanvisningen til afspilningsenheden. Enheden er ikke kompatibel med lydcommentarer til BD, som f.eks. lydindhold, der er hentet fra internettet.

Varemærker

Varemærker

De varemærker, der anvendt i denne vejledning, er som følger.



Produceret under licens fra Dolby Laboratories. Dolby, Dolby Audio, Pro Logic, Dolby Vision og dobbelt-D-symbolet er varemærker tilhørende Dolby Laboratories.



For DTS patenter, se <http://patents.dts.com>. Fremstillet under licens fra DTS Licensing Limited. DTS, DTS-HD, Symbol, & DTS og Symbolet sammen er registrerede varemærker tilhørende DTS, Inc. © DTS, Inc. Alle rettigheder forbeholdes.



Denne AV-modtager er kompatibel med AirPlay 2. Der kræves iOS 11.4 eller senere.

Brug af arbejderne med Apple-mærkat betyder, at et tilbehør er blevet designet til at fungere specifikt med teknologien angivet på mærkatet, og at det er blevet certificeret af udviklerne til at leve op til ydelsesstandarderne fra Apple.

Apple, AirPlay, Apple TV, Apple Watch, iPad, iPad Air, iPad Pro, iPhone, Lightning og iTunes er varemærker tilhørende Apple Inc. registreret i USA og andre lande.

App StoreSM

App Store er et tjenestemærke tilhørende Apple Inc.



Betegnelserne HDMI, HDMI Logo og High Definition Multimedia Interface er varemærker eller registrerede varemærker tilhørende HDMI Licensing LLC i USA og andre lande.

x.v.ColorTM

"x.v.Color" er et varemærke tilhørende Sony Corporation.

WindowsTM

Windows er et registreret varemærke tilhørende Microsoft Corporation i USA og andre lande.

Internet Explorer, Windows Media Audio og Windows Media Player er enten registrerede varemærker eller varemærker tilhørende Microsoft Corporation i USA og/eller andre lande.

AndroidTM

Google PlayTM

Android og Google Play er varemærker tilhørende Google Inc.



Wi-Fi CERTIFIEDTM-logoet og Wi-Fi Protected Setup er certificeringsmærker tilhørende Wi-Fi Alliance[®].

Wi-Fi, Wi-Fi CERTIFIED, Wi-Fi Protected Setup og WPA2 er registrerede varemærker eller varemærker tilhørende Wi-Fi Alliance[®].



Bluetooth[®]-ordmærket og logoerne er registrerede varemærker ejet af Bluetooth SIG, Inc. og enhver brug af sådanne mærker af Yamaha Corporation er under licens.

SILENTTM CINEMA

"SILENT CINEMA" er et varemærke tilhørende Yamaha Corporation.



MusicCast er et varemærke eller registreret varemærke tilhørende Yamaha Corporation.



Yamaha Eco-Label er et mærke, der certificerer produkter med høj miljøpræstation.

Google Noto skrifttyper

Dette produkt bruger følgende skrifttyper.

Copyright © June 2015, Google (<https://www.google.com/get/noto/#sans-lgc>), with Reserved Font Name Noto Sans Version 1.004.

Copyright © June 2015, Google (<https://www.google.com/get/noto/help/cjk/>), with Reserved Font Name Noto Sans CJK Version 1.004.

Denne skrifttypesoftware er licenseret under SIL Open Font License, Version 1.1.

Denne licens er tilgængelig med en FAQ på: <http://scripts.sil.org/OFL>

Forklaringer vedrørende GPL

Dette produkt anvender GPL/LGPL open-source-software i visse sektioner. Du har kun ret til at indhente, duplikere, modificere og videreføre dele denne open-source kode. For information om GPL/LGPL open-source-software, hvordan du indhenter den og GPL/LGPL-licensen skal du se Yamaha Corporation-websitet (<http://download.yamaha.com/sourcecodes/musiccast/>).

Licenser

For oplysninger om licenser til tredjeparts software i dette produkt se følgende.

[http://\(IP address of this product*\)/licenses.html](http://(IP address of this product*)/licenses.html)

* IP -adressen til dette produkt er kontrolleret med MusicCast CONTROLLER.

Specifikationer

Enhedens specifikationer er som følger.

Inputstik

Analog lyd

- Lyd x 4 (inklusive AUX)

Digital lyd (Understøttede frekvenser: 32 kHz til 96 kHz)

- Optisk x 1
- Koaksial x 2

Video

- Composite x 3

HDMI-input

- HDMI x 4

Andre jackstik

- USB x 1 (USB2.0)
- NETWORK (kablet) x 1 (100Base-TX/10Base-T)

Outputstik

Analog lyd

- Højtaler ud x 5 (FRONT L/R, CENTER, SURROUND L/R*)
* Bemærk: tildeling er mulig [SURROUND, BI-AMP (FRONT L/R), ZONE B]
- Subwooferudgang x 1
- Headphone x 1

Video

- Composite x 1

HDMI-udgang

- HDMI OUT x 1

Andre jackstik

YPAO MIC x 1

HDMI

HDMI-funktioner:

- 4K UltraHD-video (inklusive 4K/60, 50Hz 10/12bit), 3D Video, ARC (Audio Return Channel), HDMI Control (CEC), Automatisk læbesynkronisering, Deep Color, "x.v.Color", HD-lydafspilning, valgbar HDMI-indgang i HDMI-standbytilstand, 21: 9 billedforhold, BT.2020-kolorimetri, HDR-kompatibel (HDR10, Dolby Vision, HLG)

Videoformat (Repeater Mode)

- VGA
- 480i/60 Hz
- 576i/50 Hz
- 480p/60 Hz
- 576p/50 Hz
- 720p/60 Hz, 50 Hz
- 1080i/60 Hz, 50 Hz
- 1080p/60 Hz, 50 Hz, 30 Hz, 25 Hz, 24 Hz
- 4K/60Hz, 50Hz, 30 Hz, 25 Hz, 24 Hz

Lydformat

- Dolby TrueHD
- Dolby Digital Plus
- Dolby Digital
- DTS-HD Master Audio
- DTS-HD High Resolution Audio
- DTS Express
- DTS
- DSD 2-ch til 6-ch (2,8 MHz)
- PCM 2-ch til 8-ch (Max. 192 kHz/24-bit)

Indholdsbeskyttelse: HDCP 2.2/2.3 kompatibel

Link-funktion: Understøtter CEC

TUNER

Analog tuner

- [Modeller i Europa og Rusland]
FM/AM med Radio Data System x 1 (TUNER)
- [Andre modeller]
FM/AM x 1 (TUNER)

USB

Fungerer med masselagringsklasse USB-hukommelse

Strømforsyningskapacitet: 1,0 A

Bluetooth

Sink-funktion

- Kildeenhed til AVR (f.eks. smartphone/tablet)
- Understøttet profil
 - A2DP, AVRCP
- Understøttet codec
 - SBC, AAC

Kildefunktion

- AVR til Sink-enhed (f.eks. Bluetooth hovedtelefon)
- Understøttet profil
 - A2DP, AVRCP
- Understøttet codec
 - SBC

Kan afspille/stoppe drift fra Sink-eeenhed

Bluetooth-version

- Ver. 4.2

Trådløs udgang

- Bluetooth klasse 2

Maksimal kommunikationsafstand

- 10 m uden interferens

Netværk

Pc-klientfunktion

AirPlay-understøttet

Internetradio

Wi-Fi funktion

- Fungerer med WPS ved hjælp af PIN-metode og Push-Button-Metode
- Kan deles med iOS-enheder via trådløs forbindelse
- Tilgængelige sikkerhedsmetoder: WEP, WPA2-PSK (AES), Blandet tilstand, Ingen
- Trådløse LAN-standarder: IEEE 802.11 a/b/g/n/ac*
 - * Kun kommunikationskanal med båndbredde på 20 MHz

Kompatible dekoderformater

Dekoderformat

- Dolby TrueHD, Dolby Digital Plus
- Dolby Digital
- DTS-HD Master Audio, DTS-HD High Resolution Audio, DTS Express
- DTS, DTS 96/24

Efterdekodeformat

- Dolby Pro Logic II Music, Dolby Pro Logic II Movie, Dolby Pro Logic II Game
- DTS Neo: 6 Music, DTS Neo: 6 Cinema

Lydsektion

Nominel udgangseffekt (2-kanalsdrevet) (20 Hz til 20 kHz, 0,09% THD, 6 Ω)	
• Front L/R	80 W+80 W
Nominel udgangseffekt (1-kanalsdrevet) (1 kHz, 0,9% THD, 6 Ω)	
• Front L/R, Center, Surround L/R	115 W/ch
Maksimal effektiv udgangseffekt (1-kanalsdrevet) (1 kHz, 10% THD, 6 Ω)	
• Front L/R, Center, Surround L/R	135 W/ch
Dynamic Power (IHF)	
• Front L/R (6/4/2 Ω)	110/130/160 W
Dæmpningsfaktor	
• Front L/R, 20 Hz til 20 kHz, 8 Ω	100 eller mere
Inputfølsomhed/inputimpedans	
• AV 2 etc. (1 kHz, 100 W/6 Ω)	200 mV/47 kΩ
Maksimalt indgangssignal	
• AV 2 etc. (1 kHz, 0,5% THD, effekt aktiv)	2,3 V
Outputniveau/outputimpedans	
• SUBWOOFER	1 V/1,2 kΩ
Hovedtelefonstik Nominel udgang/impedans	
• AV 2 etc. (1 kHz, 50 mV, 8 Ω)	100 mV/470 Ω
Frekvenssvar	
• AV 2 etc. til front (10 Hz til 100 kHz)	+0/-3 dB
Signal/støj-forhold (IHF-A-netværk)	
• AV 2 etc. (DIRECT) (Input 1 kΩ Shorted, Speaker Out)	110 dB eller mere
Resterende støj (IHF-A-netværk)	
• Front L/R (højtaler ud)	150 µV eller mindre
Kanaladskillelse	
• AV 2 etc. (Input 1 kΩ Shorted, 1 kHz/10 kHz)	70 dB/50 dB eller mere

Lydstyrkekontrol	
• Rækkevidde	MUTE, -80 dB til +16,5 dB
• Trin	0,5 dB

Tonekontrolegenskaber	
• Bass Boost/Cut	±6 dB/0,5 dB trin ved 50 Hz
• Bass Turnover	350 Hz
• Treble Boost/Cut	±6 dB/0,5 dB trin ved 20 kHz
• Treble Turnover	3,5 kHz

Filteregenskaber	
(fc=40/60/80/90/100/110/120/160/200 Hz)	
• H.P.F. (Front, Center, Surround)	12 dB/oct.
• L.P.F. (Subwoofer)	24 dB/oct.

Videoafsnit

Videosignaltipe	
	PAL

Videosignalniveau	
• Komposit	1 Vp-p/75 Ω

Video maks. indgangsniveau	
	1,5 Vp-p eller mere

Videosignal til støjforhold	
	50 dB eller mere

FM-afsnit

Tuninginterval	
• [Asien model]	87,5/87,50 MHz til 108,0/108,00 MHz
• [Europæisk model]	87,50 MHz til 108,00 MHz
• [Andre modeller]	87,50 MHz til 108,00 MHz

50 dB Quiet Sensitivity (IHF, 1 kHz, 100 % MOD.)	
• Monaural	3 µV (20,8 dBf)

Signal/støj-forhold (IHF)	
• Monaural	65 dB
• Stereo	64 dB

Harmoniforvrængning (IHF, 1 kHz)	
• Monaural	0,5%
• Stereo	0,6%
Antenneinput	
	75 Ω ubalanceret

AM-afsnit

Tuninginterval	
• [Asien model]	530/531 kHz til 1710/1611 kHz
• [Europæisk model]	531 kHz til 1611 kHz
• [Andre modeller]	531 kHz til 1611 kHz

Generelt

Strømforsyning	
• [Australien model]	240 V vekselstrøm, 50 Hz
• [Modeller i Europa og Rusland]	230 V vekselstrøm, 50 Hz
• [Asien model]	220 til 240 V vekselstrøm, 50/60 Hz

Strømforbrug	260 W
--------------	-------

Strømforbrug i standby	
• HDMI Control Off, Standby Through Off	0,1 W
• HDMI Control On, Standby Through Auto (ingen signaler)	1,0 W
• HDMI Control On, Standby Through On (ingen signaler)	1,0 W
• HDMI Control Off, Standby Through Off, Network Standby On	
– Kablet	1,3 W
– Trådløst (Wi-Fi)	1,4 W
• HDMI Control On, Standby Through On, Network Standby On	
– Kablet	2,1 W
– Trådløst (Wi-Fi)	2,2 W
• HDMI Control Off, Standby Through Off, Bluetooth Standby On	1,4 W
• HDMI Control On, Standby Through On, Bluetooth Standby On	2,0 W

Mål (B x H x D)	435 x 161 x 327 mm
-----------------	--------------------

Referencemål (med trådløs-antenne rejst op)

* Inklusive ben og fremspring

435 x 225,5 x 327 mm

Vægt	7,8 kg
------	--------

* Indholdet i denne vejledning gælder for de seneste specifikationer i henhold til udgivelsesdatoen. For at få den seneste vejledning skal du besøge Yamaha-websiden og derefter downloade vejledningsfilen.

Standardindstillinger

Standardindstillinger i indstillingsmenuen

Standardindstillingerne i menuen "Option" er som følger.

Tone Control	Treble, Bass Bypass (0,0 dB)
* Når både "Treble" og "Bass" er 0,0 dB, vises "Bypass".	
DSP/Surround	
• DSP Level	0 dB
• Adaptive DRC	Off
• Enhancer	
– TUNER, (netværkskilder), AirPlay, SERVER, NET RADIO, Bluetooth, USB	On
– Andre	Off
Volume Trim	
• Input Trim	0,0 dB
• Subwoofer Trim	0,0 dB
• ZoneB Trim	0,0 dB
Lipsync	On
Video Out	Off
FM Mode	Stereo
Shuffle	Off
Repeat	Off
Volume Interlock	Limited

Standardindstillinger i opsætningsmenuen

Standardindstillingerne i menuen "Setup" er som følger.

Speaker

Configuration	
• Power Amp Assign	Surround
• Subwoofer	Use
• Front	Small
• Center	Small
• Surround	Small
• Crossover	80 Hz
• Subwoofer Phase	Normal
• Extra Bass	Off
• Virtual CINEMA FRONT	Off
Distance	3,00 m (10,0 fod)
Level	0,0 dB
Equalizer	Off
Test Tone	Off

HDMI

HDMI Control	Off
Audio Output	Off
Standby Through	Off
4K Upscaling	Off
HDCP Version	
• HDMI 1-4	Auto
TV Audio Input	AUDIO1
Standby Sync	Auto
ARC	On

SCENE	
• BD / DVD, TV	On
• NET, RADIO	Off

Sound

DSP Parameter	
• Panorama	Off
• Center Width	3
• Dimension	0
• Center Image	0,3
• Monaural Mix	Off

Lipsync	
• Select	Auto
(Denne indstilling er effektiv, når et tv, der understøtter en automatisk læbesynkroniseringsfunktion, er forbundet til enheden via HDMI.)	
• Adjustment	0 ms

Dialogue	
• Dialogue Level	0

Volume	
• Scale	dB
• Dynamic Range	Maximum
• Max Volume	+16,5 dB
• Initial Volume	Off
• ZoneB Volume	Sync.

ECO

Auto Power Standby	
• Modeller i Europa og Rusland	20 minutes
• Andre modeller	Off
ECO Mode	Off

Function

Input Rename	
• HDMI 1–4	Auto
• Andre	Manual
(For AUX, AUDIO3, TUNER, MusicCast Link, SERVER, NET RADIO, USB kan der kun vælges "Manual")	
Input Skip	Off
Dimmer	0
Memory Guard	Off
Remote Color Key	Default

Network

Information	-
Network Connection	Wired
IP Address	
• DHCP	On
MAC Address Filter	Off
DMC Control	Enable
Network Standby	Auto
Network Name	-
MusicCast Link Power Interlock	Off
Network Update	-

Bluetooth

Bluetooth	On
Audio Receive	
• Disconnect	-
• Bluetooth Standby	On

Audio Send

- Transmitter Off
- Device Search -

Language

English

Standardindstillinger i AVANCERET OPSÆTNINGSMENU

Standardindstillingerne i menuen "ADVANCED SETUP" er som følger.

REMOTE ID	ID1
TU (Kun modeller i Asien)	FM50/AM9
TV FORMAT	PAL
4K MODE	MODE 1
BKUP/RSTR	BKUP
INIT	CANCEL
UPDATE	USB
VERSION	-

Yamaha Global Site
<https://www.yamaha.com/>

Yamaha Downloads
<http://download.yamaha.com/>

Manual Development Group
© 2018 Yamaha Corporation

Published 07/2019 NV-D0

AV17-0132