



# *R-S202/R-S202D*

---

*Receiver*

*Ampli-Tuner Hi-Fi*

English

Français

Español

OWNER'S MANUAL  
MODE D'EMPLOI  
MANUAL DE INSTRUCCIONES

EN  
FR  
ES

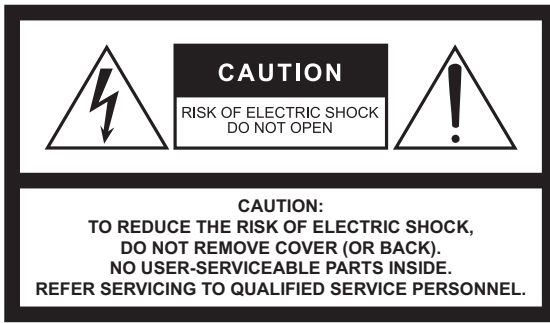

The above warning is located on the rear of the unit.

#### Explanation of Graphical Symbols



The lightning flash with arrowhead symbol within an equilateral triangle is intended to alert the user to the presence of uninsulated "dangerous voltage" within the product's enclosure that may be of sufficient magnitude to constitute a risk of electric shock to persons.



The exclamation point within an equilateral triangle is intended to alert the user to the presence of important operating and maintenance (servicing) instructions in the literature accompanying the product.

## IMPORTANT SAFETY INSTRUCTIONS

- 1 Read these instructions.
- 2 Keep these instructions.
- 3 Heed all warnings.
- 4 Follow all instructions.
- 5 Do not use this apparatus near water.
- 6 Clean only with dry cloth.
- 7 Do not block any ventilation openings. Install in accordance with the manufacturer's instructions.
- 8 Do not install near any heat sources such as radiators, heat registers, stoves, or other apparatus (including amplifiers) that produce heat.
- 9 Do not defeat the safety purpose of the polarized or grounding-type plug. A polarized plug has two blades with one wider than the other. A grounding type plug has two blades and a third grounding prong. The wide blade or the third prong are provided for your safety. If the provided plug does not fit into your outlet, consult an electrician for replacement of the obsolete outlet.
- 10 Protect the power cord from being walked on or pinched particularly at plugs, convenience receptacles, and the point where they exit from the apparatus.
- 11 Only use attachments/accessories specified by the manufacturer.
- 12 Use only with the cart, stand, tripod, bracket, or table specified by the manufacturer, or sold with the apparatus. When a cart is used, use caution when moving the cart/apparatus combination to avoid injury from tip-over.
- 13 Unplug this apparatus during lightning storms or when unused for long periods of time.
- 14 Refer all servicing to qualified service personnel. Servicing is required when the apparatus has been damaged in any way, such as power-supply cord or plug is damaged, liquid has been spilled or objects have fallen into the apparatus, the apparatus has been exposed to rain or moisture, does not operate normally, or has been dropped.



## PRECAUTIONS

Please read these precautions carefully before proceeding.

### Be sure to follow the instructions

Please carefully read and observe the following precautions to avoid harm to people or damage to your personal property.

After reading this document thoroughly, please retain it in a location that anyone using the product can access at any time.

- Contact the following customer center for inspection or repair.
  - The store you purchased the product
  - Yamaha dealer
- This product is intended for use as a general household device. Do not use it in any field or activity requiring a high degree of reliability in relation to human lives or valuable assets.
- Please note that Yamaha cannot accept any liability for any losses resulting from improper use or unauthorized modification of the product.



## WARNING

**These precautions alert you to the possibility of death or serious injury to yourself or others.**

### If you notice any abnormality

- If any of the following abnormalities occur, immediately shut down the power.
    - The power cord or plug becomes damaged.
    - Unusual smells, noise or smoke are emitted from the product.
    - An object or some water has been dropped into the product.
    - Cracks or other damage appear on the product.
    - There is a sudden loss of sound during use of the product.
- Follow the steps below to shut down the power.
- Turn off the power to this product.
  - Disconnect the power cord plug from the AC outlet.
- Continuing to use the product as-is may result in fire, electrical shock or damage to the product. Request inspection or repair immediately.

### Power supply

- Do not damage the power cord.
    - Do not place the power cord near heat sources such as heaters.
    - Do not forcefully bend or modify the power cord.
    - Do not damage the power cord.
    - Do not place heavy objects on the power cord.
    - Do not staple the power cord.
- Using a frayed power cord with the core wire exposed may result in fire, electrical shock or damage to the product.
- During lightning or electrical storms, do not touch this product, power plug or power cord. Otherwise, electrical shock may be caused.
  - Use the voltage specified for this product. Using an incorrect voltage may result in fire, electrical shock or damage to the product.
  - Check the power cord plug periodically and remove any dirt or dust that may have accumulated. Otherwise, fire or electrical shock may be caused.
  - Be sure to fully insert the power cord plug into an AC outlet. Otherwise, electrical shock, or fire or damage to the product due to short circuit may be caused.
  - Insert the power cord plug into the AC outlet that is visible and easily accessible. If some trouble or malfunction occurs, you should be able to immediately disconnect the plug from the AC outlet easily. Even when the power switch is turned off, as long as the power cord is not unplugged from the wall AC outlet, the product is not disconnected from the power source completely.
  - If you plan not to use the product for a long period of time, remove the power cord plug from the AC outlets. Otherwise, fire or damage to the product may be caused.

### Do not disassemble

- Do not modify or disassemble this product. Otherwise, fire, electrical shock, injury or damage to the product may be caused.

### Water warning

- Do not use this product in damp or wet conditions, such as a bathroom or rainy outdoor location.
- Do not place on this product any containers (such as vases or medicine bottles) that contain liquids.

If liquid spills into the product, fire, electrical shock or damage to the product may be caused.

- Do not insert the power cord plug into or remove it from the AC outlet with wet hands. Do not handle this product with wet hands. Otherwise, electrical shock or damage to the product may be caused.

## Fire warning

---

- Do not handle open flames near this product. Otherwise, fire may be caused.

## Handling

---

- Do not drop this product or apply any strong impact to the product. Otherwise, fire, electrical shock or damage to the product may be caused.

## Batteries

---

- Do not swallow batteries.
- Keep batteries away from children.

Otherwise, they may swallow the batteries by accident. Leaking battery liquid may cause loss of vision or inflammation. If the battery case on this product is not completely sealed, stop using the product and keep it away from children. If someone has swallowed a battery by accident, consult a physician immediately. If a battery is swallowed, it can cause serious chemical burns or melting of body tissue within two hours, leading to possible death.

- Do not throw batteries into an open fire.
- Do not expose batteries to high temperatures, such as direct sunlight or an open fire.

Otherwise, they may explode, resulting in fire or injury.

- If battery liquid is leaking, do not touch the liquid. Otherwise, loss of vision or chemical burns may be caused. If you touch the battery liquid, wash it away with water immediately, and consult a physician.
- Do not use batteries other than the specified type.
- Do not use old and new batteries together.
- Do not use different types of batteries together.
- Do not insert batteries in an orientation opposite from the polarity indication.
- Do not break down the battery.
- Do not charge non-rechargeable dry cell batteries.

Otherwise, they may explode or battery liquid may leak, resulting in fires, burns, loss of vision, inflammation, or damage to the product. If you touch the battery liquid, wash it away with water immediately, and consult a physician.

- Do not carry the batteries in a pocket or bag or store them along with a piece of metal. Otherwise, the batteries may short-circuit, leading to an explosion or leaking liquid, which could result in fires, loss of vision, or injuries.
- If you plan not to use the product for a long period of time, or if the batteries are completely discharged, remove them from the remote control. Otherwise, battery liquid may leak, possibly resulting in loss of vision, inflammatory injury, or damage to the product.
- Before you store or discard the batteries, apply a piece of tape to the connectors to insulate them. If the battery connectors come into contact with other batteries or metallic objects, they may explode or battery liquid may leak, possibly resulting in fire, burns, loss of vision, or inflammatory injury.

## Wireless unit

---

- Do not use this product in an area where the use of radio waves is restricted, such as near medical devices. Otherwise, radio waves emitted from this product may affect the operation of medical electric equipment.
- Do not use this product within 15 cm (6 in) of a person with a heart pacemaker implant or a defibrillator implant. Otherwise, radio waves emitted from this product may affect the operation of the pacemaker implant or the defibrillator implant.



## CAUTION

---

**These precautions alert you to the possibility of physical injury to yourself or others.**

## Power supply

---

- If the power cord plug inserted into the AC outlet is wiggly or loose, do not use that outlet. Otherwise, fire, electrical shock or burns may be caused.
- When removing the power cord plug from the product or an outlet, always hold the plug itself and not the cord. Otherwise, the power cord may be damaged, resulting in fire or electrical shock.

## Installation

---

- Do not place this product in an unstable position or a location subject to vibration. Otherwise, the product may fall or tip over, resulting in injuries or damage to the product.
- Do not block the heat dissipation of this product when installing it.
  - Do not cover the product with a cloth or table cloth.
  - Do not install the product on a carpet or rug.
  - Do not block the vents (heat dissipation slits).
  - Make sure that the top surface faces up. Do not install the product on its sides or upside down.
  - Do not use the product in a confined, poorly-ventilated location. Inadequate ventilation may result in overheating inside the product, possibly causing damage and fire or malfunction. Make sure that there is adequate space around the product at least 30 cm above, 20 cm at the sides and 20 cm behind.
- Install this product in accordance with the instructions described in the following manual.
  - Owner's ManualOtherwise, the product may fall or tip over, resulting in injuries or damage to the product.
- During earthquakes, stay away from this product. Otherwise, the product may fall or tip over, resulting in injuries.
- Do not install the product in a place where it may come into contact with salt air, corrosive gases, oily fume or steam. Otherwise, the product may fall or tip over, resulting in injuries or damage to the product.
- Before moving this product, be sure to turn off the power switch and remove all connected cables. Otherwise, the cables might be caught by a foot or hand, and the product may fall or tip over, resulting in injuries or damage to the product.

## Connections

---

- If you plan to connect external devices, first read the owner's manual for each device, and connect them in accordance with the instructions. If you do not follow the instructions correctly, injury or damage to the product may be caused.

## Hearing loss

---

- Do not expose yourself to high volume sound for an extended period of time. Otherwise, hearing loss may be caused. If you experience any hearing abnormality, consult a physician.
- If you plan to connect this product to any other devices, first turn off the power to all devices. Otherwise, hearing loss, electrical shock or damage to the product may be caused.
- Before turning on the power to or using this product, do not raise the volume level too high. Before turning off the power to this product, set the volume levels of this product and all connected devices to minimum. Otherwise, hearing loss or damage to the product may be caused.

- When turning on the power to the audio system, always turn on the power to the power amplifier LAST. When turning off the power to the audio system, turn off the power to the power amplifier FIRST. Otherwise, hearing loss or damage to the product may be caused.

## Maintenance

---

- Before cleaning the product, be sure to remove the power cord plug from the AC outlet. Otherwise, electrical shock may be caused.

## Handling

---



- Do not touch the surface to which this label is attached. The surface may become heated during use of this product, and touching the surface may result in burns.
- Do not drop a foreign object, such as a piece of metal or paper, into any gap on this product. Otherwise, fire, electrical shock or damage to the product may be caused.
- Keep small parts away from infants. Otherwise, they may swallow them by accident.
- Do not apply the following excessive force to this product.
  - Resting your weight on this product
  - Placing heavy objects on this product
  - Stacking up this product
  - Applying excessive force to the buttons, switches, or I/O connectorsOtherwise, injury or damage to the product may be caused.
- Do not pull connected cables. Otherwise, the product may fall or tip over, resulting in injuries or damage to the product.

# Precautions for use

## NOTICE

---

Follow the precautions below to avoid malfunction and damage to this product and to prevent the loss of data.

### Power supply

---

- If you plan not to use this product for a long period of time, remove the power cord plug from the AC outlet. Even when the [⏻] (Standby/On) switch is turned off, a small amount of current still flows through this product.

### Installation

---

- Depending on the environment in which you use the product, a phone, radio or TV may generate noise. In that case, change the product location or orientation, or the surrounding environment.
- Do not install this product in a place subject to:
  - Direct sunlight
  - Extremely high or low temperatures
  - Excessive dustOtherwise, malfunction or damage to the product may be caused.
- Do not install this product in a place where condensation can form due to rapid, drastic changes in ambient temperature. Using the product while condensation is present may cause damage to the product. If there is a reason to believe that condensation might have occurred on or in this product, leave it for several hours without turning on the power. You can start using the product when the condensation has completely dried.
- Do not install this product in the vicinity of a:
  - Metal wall or desk
  - Microwave oven
  - Wireless LAN device
  - Wireless microphone transmitterOtherwise, the quality of the radio waves may be degraded, resulting in unstable wireless communication.

## Handling

---

- Do not place any vinyl, plastic or rubber products on this product. Otherwise, the panel may be discolored or deteriorate.

## Maintenance

---

- Use a dry, soft cloth to clean this product. Do not use benzene, thinner, detergent or chemical rag to clean the surface of the product. Otherwise, the surface may be discolored or deteriorate.

# Important information

## NOTE

---

This section describes precautions to be observed during use, functional restrictions, and supplemental information that may be helpful for you.

### Disposal or transfer

---

- If you plan to transfer ownership of this product, include this document and the supplied accessories along with the product.
- Follow the rules of your local authority to dispose of this product and its accessories.
- Follow the rules of your local authority to dispose of used batteries.

This equipment complies with ISED radiation exposure limits set forth for an uncontrolled environment and meets RSS-102 of the ISED radio frequency (RF) Exposure rules. This equipment should be installed and operated keeping the radiator at least 20 cm or more away from person's body.

This device contains licence-exempt transmitter(s)/receiver(s) that comply with Innovation, Science and Economic Development Canada's licence-exempt RSS(s). Operation is subject to the following two conditions:

1. This device may not cause interference.
2. This device must accept any interference, including interference that may cause undesired operation of the device.

# CONTENTS

<b>USEFUL FEATURES</b> .....	<b>1</b>	<b>FM/AM TUNING (R-S202)</b> .....	<b>15</b>
<b>SUPPLIED ACCESSORIES</b> .....	<b>1</b>	Using preset functions .....	15
<b>CONTROLS AND FUNCTIONS</b> .....	<b>2</b>	Receiving Radio Data System information (Only for Europe model).....	19
Front panel.....	2	<b>FM TUNING (R-S202D)</b> .....	<b>20</b>
Front panel display .....	4	Using preset functions .....	20
Rear panel .....	5	Receiving Radio Data System information (Only for U.K. and Europe models).....	24
Remote control .....	6	<b>LISTENING TO DAB RADIO (R-S202D)</b> .....	<b>25</b>
Using the remote control .....	8	Preparing the DAB tuning.....	25
<b>CONNECTIONS</b> .....	<b>9</b>	Selecting a DAB radio station for reception.....	25
Connecting speakers and source components .....	9	Using preset function.....	26
Connecting the FM/AM antennas (R-S202).....	11	Displaying the DAB information .....	28
Connecting the DAB/FM antennas (R-S202D).....	11	Checking reception strength of each DAB channel label .....	29
Connecting power cable .....	11	<b>SETTING THE OPTION MENU FOR EACH INPUT SOURCE</b> .....	<b>30</b>
<b>PLAYBACK</b> .....	<b>12</b>	Option menu items .....	30
Playing a source.....	12	<b>TROUBLESHOOTING</b> .....	<b>31</b>
Using the sleep timer .....	12	<b>SPECIFICATIONS</b> .....	<b>35</b>
<b>LISTENING TO MUSIC FROM YOUR Bluetooth® DEVICE</b> .....	<b>13</b>		
Playing back from your <i>Bluetooth</i> device .....	13		
Connecting an already-paired device via <i>Bluetooth</i> ...	14		
Disconnecting a <i>Bluetooth</i> connection .....	14		

## ■ About this manual

- ✨ indicates a tip for your operation.
- The instructions in this manual describe the operation of this unit with the supplied remote control. You can also use the buttons or knobs on the front panel if they have the same or similar names as those on the remote control.
- AM radio is available only for R-S202.

## USEFUL FEATURES

This unit allows you to:

- ◆ Enjoy clear audio sound wirelessly using *Bluetooth* technology (see page 13).
- ◆ (R-S202) Listen to FM and AM radio stations (see page 15).
- ◆ (R-S202D) Listen to FM and DAB radio stations (see pages 20, 25).
- ◆ Use the remote control of this unit to operate a Yamaha CD player (see page 7).
- ◆ Save power by using the AUTO POWER STANDBY function (see page 30).

## SUPPLIED ACCESSORIES

Please check that you received all of the following parts.

Remote control

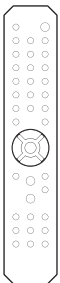

FM antenna (R-S202)

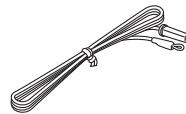
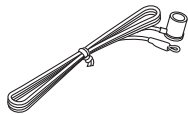

AM antenna (R-S202)

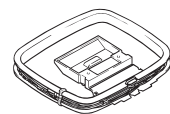

\* One of the above is supplied depending on the region of purchase.

DAB/FM antenna (R-S202D)

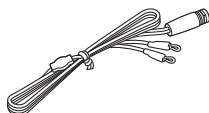

Batteries (x2)  
(AA, R6, UM-3)

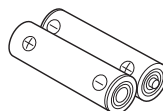

# CONTROLS AND FUNCTIONS

## Front panel

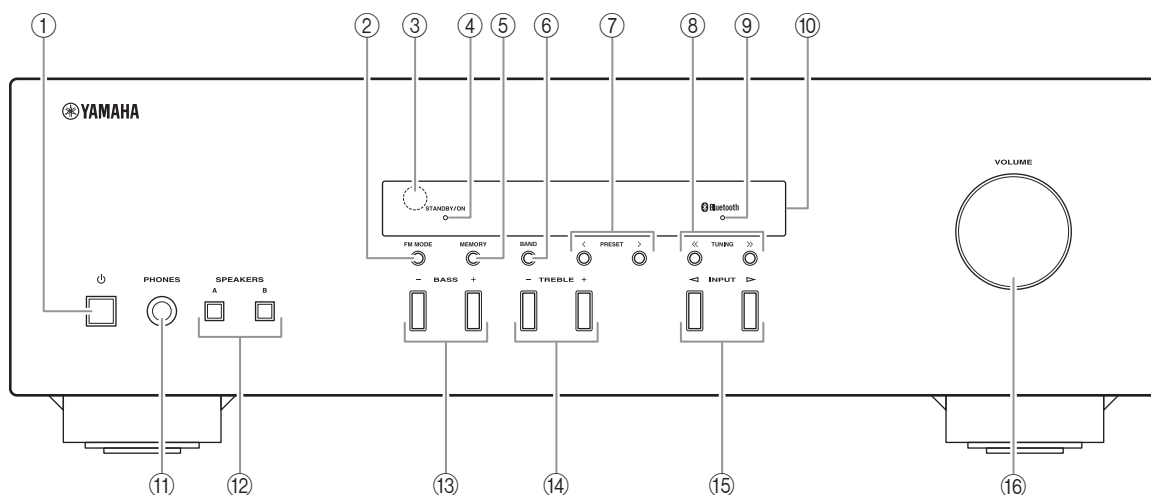

### ① **⏻ (power)**

Turns this unit on, or sets it to standby mode.

### ② **FM MODE**

Changes the FM radio wave reception mode (stereo or monaural) when TUNER is selected as the input source (see pages 15, 20).

### ③ **Remote control sensor**

Receives infrared signals from the remote control.

### ④ **STANDBY/ON indicator**

Indicator	Status
Brightly lit	The power of this unit is “on”.
Dimly lit	This unit is in “standby” mode.
Off	The power of this unit is “off”. To turn off this unit, disconnect the power cable from an AC wall outlet.

### ⑤ **MEMORY**

Stores the current radio station as a preset when TUNER is selected as the input source (see pages 16, 21).

### ⑥ **BAND**

Sets the radio tuner band when TUNER is selected as the input source (see pages 15, 20).

### ⑦ **PRESET </>**

Selects a preset radio station when TUNER is selected as the input source (see pages 17, 22).

### ⑧ **TUNING <</>>**

Selects the tuning frequency when TUNER is selected as the input source (see pages 15, 20).

### ⑨ **Bluetooth indicator**

Indicates the status of the connection with the *Bluetooth* device (see page 13).

### ⑩ **Front panel display**

Shows information about the operational status of this unit (see page 4).

**⑪ PHONES jack**

For connecting headphones.



Press SPEAKERS A/B so that the SP A/B indicators (see page 4) turn off before you connect your headphones to the PHONES jack.

**⑫ SPEAKERS A/B**

Turns on or off the speaker set connected to the SPEAKERS A and/or SPEAKERS B terminals on the rear panel each time the corresponding button is pressed (see page 12).

**⑬ BASS -/+**

Increases or decreases the low frequency response.  
Control range: -10 dB to +10 dB

**⑭ TREBLE -/+**

Increases or decreases the high frequency response.  
Control range: -10 dB to +10 dB

**⑮ INPUT < / >**

Selects the input source you want to listen to.

**⑯ VOLUME control**

Increases or decreases the sound output level.

## Front panel display

[AM radio is available only for R-S202.]

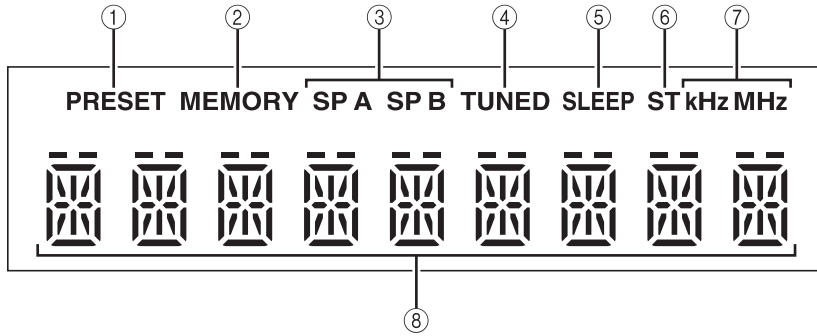

① **PRESET indicator**

Lights up or blinks when using the preset function (see pages 16, 21).

② **MEMORY indicator**

Lights up or blinks when registering radio stations as presets (see pages 16, 21).

③ **SP (SPEAKERS) A/B indicators**

Light up according to the set of speakers selected. Both indicators light up when both sets of speakers are selected.

④ **TUNED indicator**

Lights up when this unit is tuned in to an FM or AM station with a strong signal.

⑤ **SLEEP indicator**

Lights up when the sleep timer is turned on (see page 12).

⑥ **ST indicator**

Lights up when this unit is in stereo mode and tuning in an FM station with a stereo broadcast.

⑦ **kHz/MHz indicators**

Lights up according to the current broadcast frequency.

kHz: AM

MHz: FM

⑧ **Multi-information display**

Shows information when adjusting or changing settings.



## Rear panel

[AM radio is available only for R-S202.]

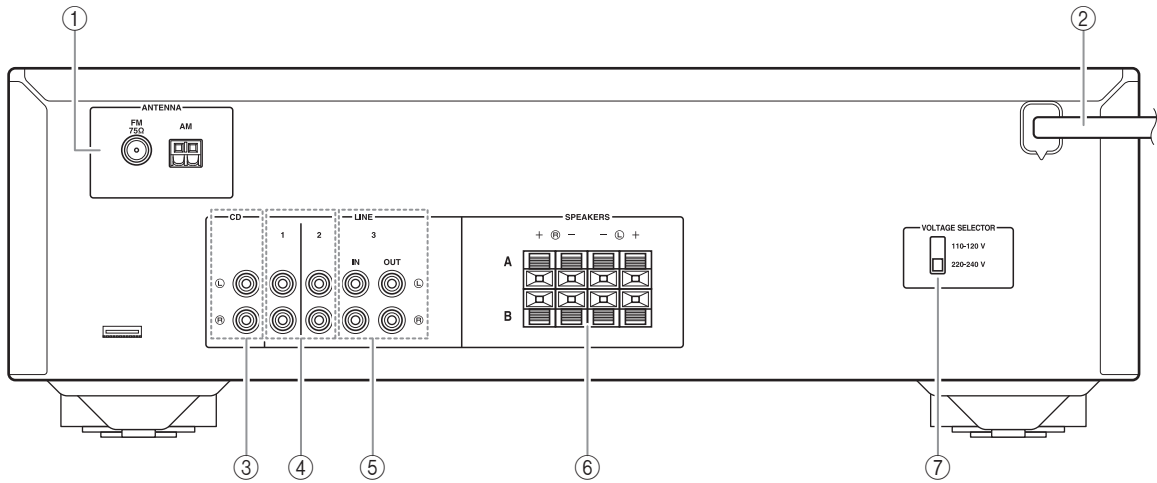

### ① ANTENNA terminals

Used to connect the radio antennas (see page 11).

### ② Power cable

For connecting this unit to an AC wall outlet (see page 11).

### ③ CD jacks

Used to connect a CD player (see page 9).

### ④ LINE 1-2 jacks

Used to connect audio components (see page 9).

### ⑤ LINE 3 jacks

#### IN jacks

Used to connect to audio output jacks of an audio component (see page 9).

#### OUT jacks

Used to connect to audio input jacks of an audio component (see page 9).

### ⑥ SPEAKERS terminals

Used to connect speakers (see page 9).

### ⑦ VOLTAGE SELECTOR

(Only for General model)

## Remote control

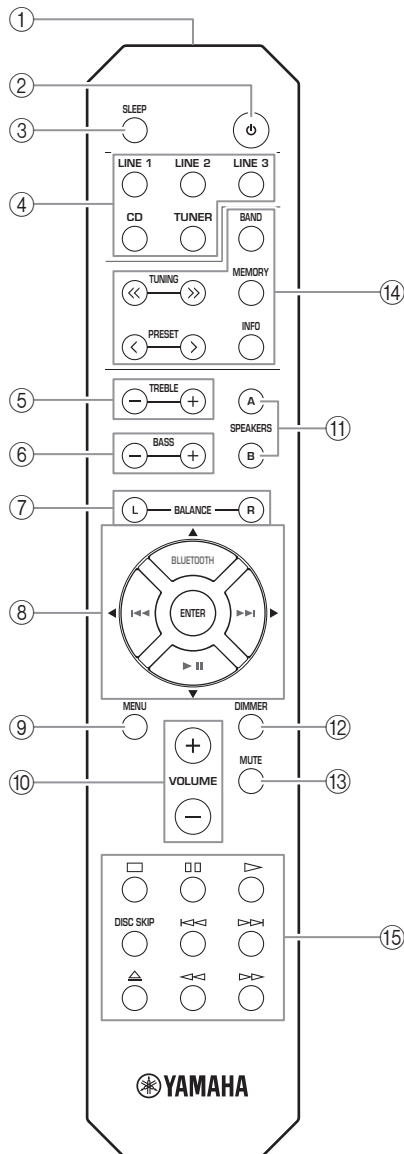

### Common controls

The following parts and controls can be used no matter which input source is selected.

- ① **Infrared signal transmitter**  
Sends infrared signals.
- ② **Power**  
Turns this unit on, or sets it to standby mode.
- ③ **SLEEP**  
Sets the sleep timer (see page 12).

- ④ **Input selector buttons**  
Select the input source you want to listen to.  
☀️  
The input source names correspond to the names of the connection jacks on the rear panel.
- ⑤ **TREBLE +/-**  
Increases or decreases the high frequency response.  
Control range: -10 dB to +10 dB
- ⑥ **BASS +/-**  
Increases or decreases the low frequency response.  
Control range: -10 dB to +10 dB
- ⑦ **BALANCE L/R**  
Adjusts the sound output balance of the left and right speakers to compensate for sound imbalances.  
Control range:  

L +10	← 0 →	R +10
(+20 dB)	(center)	(+20 dB)

The opposite side of channel is muted.      The opposite side of channel is muted.
- ⑧ **▲ / ▼ / ◀ / ▶ / ENTER**  
Selects and confirms items in the Option menu (see page 30).
- ⑨ **MENU**  
Turns the Option menu on and off (see page 30).
- ⑩ **VOLUME +/-**  
Increases or decreases the sound output level.
- ⑪ **SPEAKERS A/B**  
Turns on or off the speaker set connected to the SPEAKERS A and/or SPEAKERS B terminals on the rear panel each time the corresponding button is pressed (see page 12).
- ⑫ **DIMMER**  
Select the brightness level of the front panel display from 3 levels by pressing this button repeatedly.  
☀️  
  - This setting is retained even if you turn off this unit.
  - The default setting is the brightest.
- ⑬ **MUTE**  
Mutes the sound output. Press again to restore the sound output to the previous volume level.

## ■ Radio function controls

The following buttons can be used when TUNER is selected as the input source.

### ⑭ TUNING <</>>

Selects the tuning frequency (see pages 15, 20).

### PRESET </>

Selects a preset radio station (see pages 17, 22).

### BAND

Switches the radio tuner band.

### MEMORY

Stores the current radio station as a preset (see pages 16, 21).

### INFO









Only for U.K. and Europe models:

Switches information shown on the front panel display.

## ■ Yamaha CD player controls

The following buttons can be used to control a Yamaha CD player.

### ⑮ Yamaha CD player control buttons

	Stops playback
	Pauses playback
	Starts playback
DISC SKIP	Skips to the next disc in a CD changer
	Skips backward
	Skips forward
	Ejects the disc
	Rewinds playback
	Fast-forwards playback



### Note

Even when using a Yamaha CD player, certain components and features may not be available. Refer to your component's owner's manual for more information.

## ■ Bluetooth controls

The following buttons can be used to control a *Bluetooth* device.

### ⑧ Bluetooth control buttons

BLUETOOTH	Switches the audio source to <i>Bluetooth</i>
	Skips backward
	Skips forward
	Starts/pauses playback

### Note

Yamaha does not guarantee the operation of all *Bluetooth* devices.

## Using the remote control

### ■ Installing batteries

Change all batteries if you notice the operation range of the remote control narrows. Before inserting new batteries, wipe the battery compartment clean.

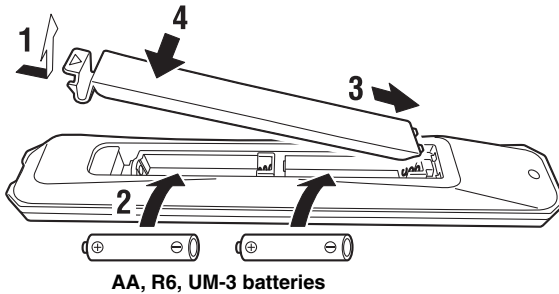

### ■ Operation range

Point the remote control at the remote control sensor on this unit and remain within the operating range shown below. The area between the remote control and this unit must be clear of large obstacles.

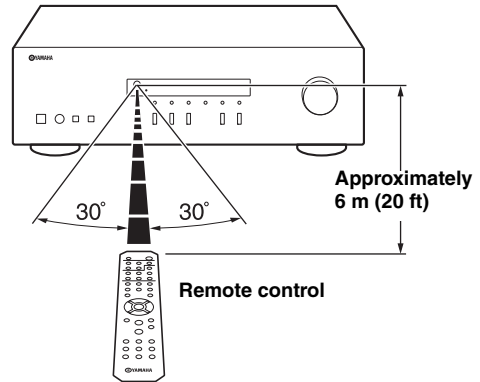

### CAUTION

- Be careful not to drop the remote control.
  - If the batteries run out, immediately remove them from the remote control to prevent an explosion or acid leak.
  - If you find leaking batteries, discard the batteries immediately, taking care not to touch the leaked material. If the leaked material comes into contact with your skin or gets into your eyes or mouth, rinse it away immediately and consult a doctor. Clean the battery compartment thoroughly before installing new batteries.
  - Do not use old batteries together with new ones. This may shorten the life of the new batteries or cause old batteries to leak.
  - Do not use different types of batteries (such as alkaline and manganese batteries) together. Batteries that look the same may have a different specification.
  - Dispose of batteries according to your regional regulations.
  - Keep the batteries in a location out of reach of children.
- Batteries can be dangerous if a child were to put in his or her mouth.
- If you plan not to use this unit for a long period of time, remove the batteries from this unit. Otherwise, the batteries will wear out, possibly resulting in a leakage of battery liquid that may damage this unit.

# CONNECTIONS

## Connecting speakers and source components

Make sure to connect L (left) to L, R (right) to R, “+” to “+” and “-” to “-”. If the connections are faulty, no sound will be heard from the speakers, and if the polarity of the speaker connections is incorrect, the sound will be unnatural and lack bass. Refer to the owner’s manual for each of your components.

Make sure to use RCA cables to connect audio components.

### CAUTION

- Do not connect this unit or other components to the main power until all connections between components are complete.
- Do not let bare speaker wires touch each other or any metal part of this unit. This could damage this unit and/or the speakers.

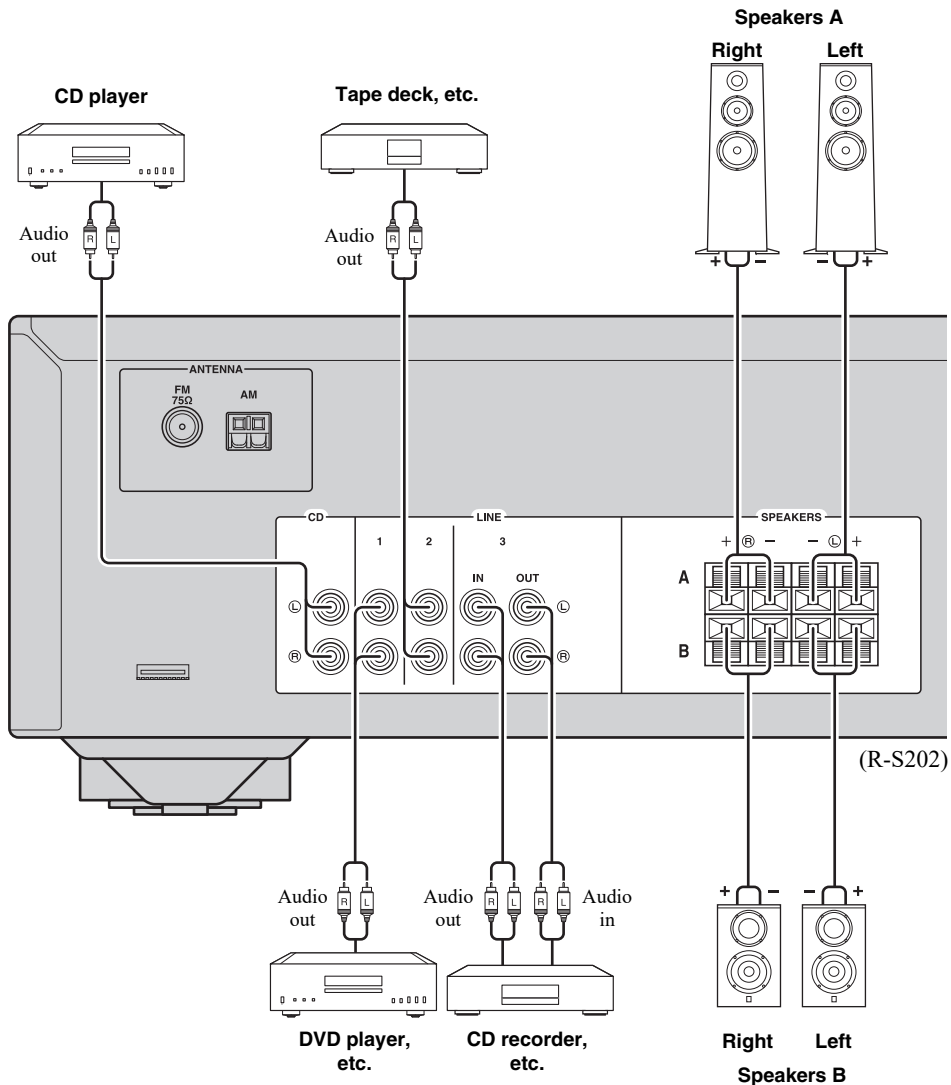

**OUT jacks**

- The OUT jacks output audio signals of the currently selected input (except when LINE 3 is selected).
- Volume level, tone control and balance settings do not affect the OUT jacks.

**Connecting speaker cables**

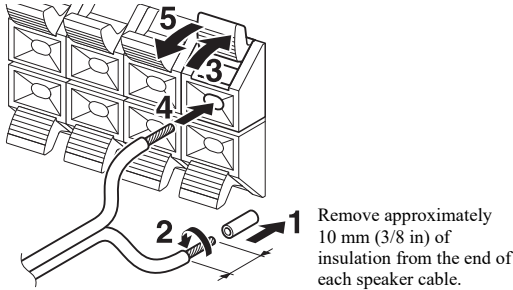

**Note**

When inserting speaker cables into the speaker terminals, insert only the bare speaker wire. If insulated cable is inserted, the connection may be poor and sound may not be heard.

**CAUTION**

Connect the speakers with an impedance as shown below. If you connect speakers with an excessively low impedance, this unit may overheat.

Speaker connection	Speaker impedance
SPEAKERS A or SPEAKERS B	8 Ω or higher
SPEAKERS A and SPEAKERS B	16 Ω or higher (except for North America model)
Bi-wiring	8 Ω or higher

**Bi-wire connection**

Bi-wire connection separates the woofer from the combined midrange and tweeter section. A bi-wire compatible speaker has four binding post terminals. These two sets of terminals allow the speaker to be split into two independent sections. With these connections, the mid and high frequency drivers are connected to one set of terminals and the low frequency driver to another set of terminals.

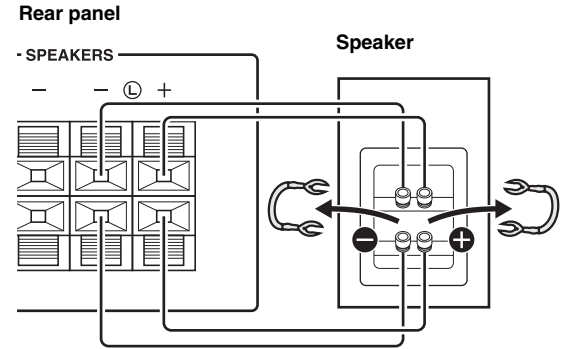

Connect the other speaker to the other set of terminals in the same way.

**Note**

When making bi-wire connections, remove the shorting bridges or cables on the speaker.



To use the bi-wire connections, press SPEAKERS A and SPEAKERS B so that both SP A and B light up on the front panel display.

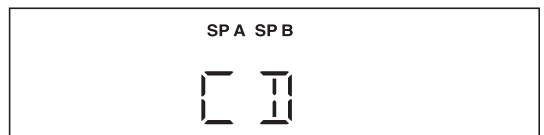
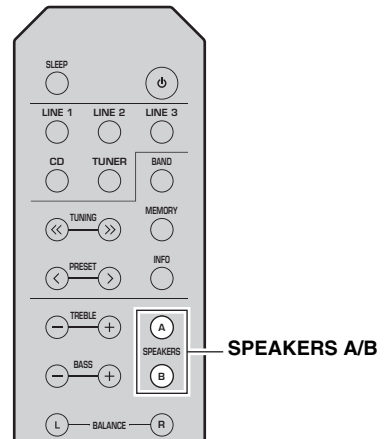

## Connecting the FM/AM antennas (R-S202)

Connect the supplied FM/AM antenna to this unit. Fix the end of the FM antenna to a wall, and place the AM antenna.

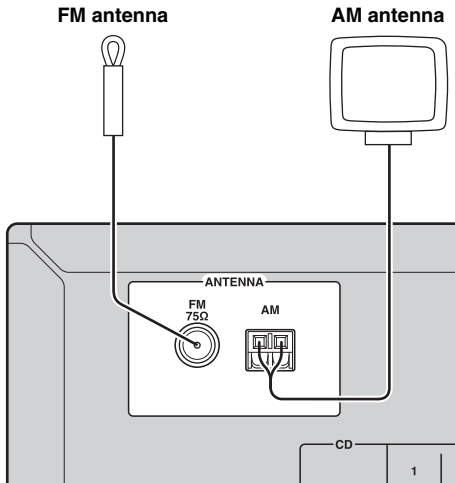

### Notes

- If you experience poor reception quality, install an outdoor antenna.
- Unwind only the length of cable needed from the AM antenna unit.
- The wires of the AM antenna have no polarity.

### ■ Assembling the AM antenna

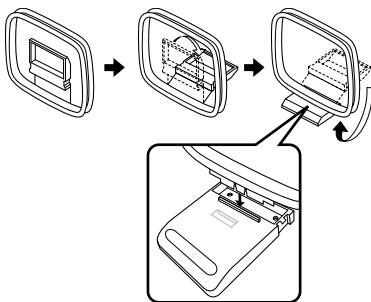

### ■ Connecting the wire of the AM antenna

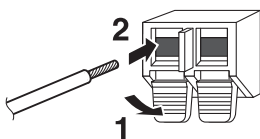

## Connecting the DAB/FM antennas (R-S202D)

Connect the supplied DAB/FM antenna to this unit and fix the antenna ends to a wall.

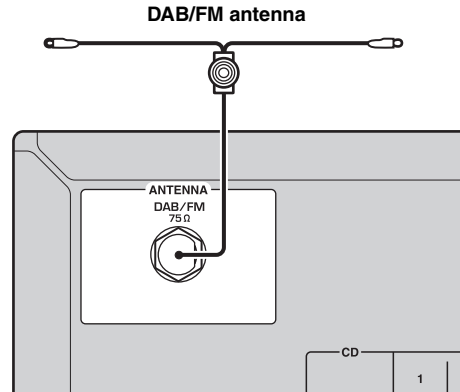

### Notes

- If you experience poor reception quality, install an outdoor antenna.
- The antenna should be stretched out horizontally.

## Connecting power cable

Plug the power cable into an AC wall outlet after all other connections are complete.

### CAUTION

Only for General model:  
Before connecting the power cable, make sure you set **VOLTAGE SELECTOR** of this unit according to your local voltage. Improper setting of **VOLTAGE SELECTOR** may cause fire and damage to this unit.

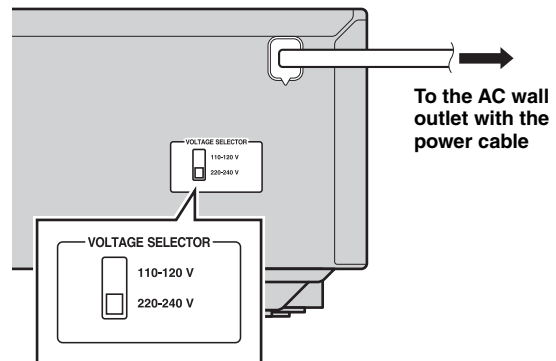

# PLAYBACK

## Playing a source

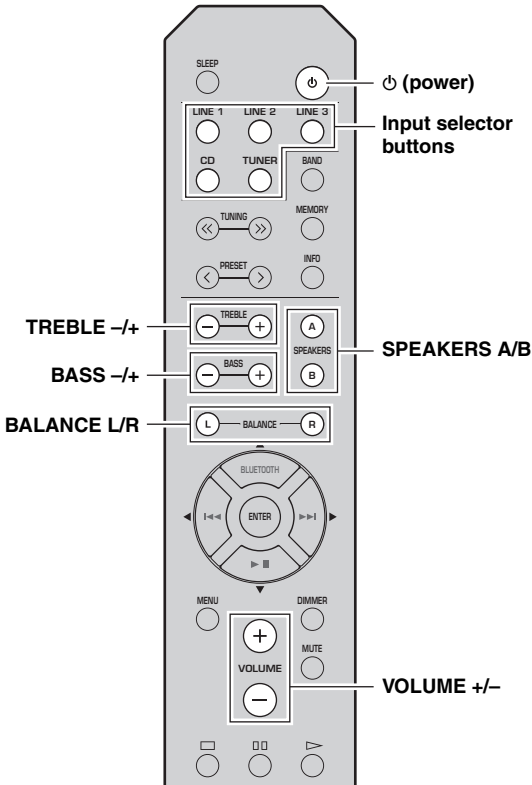

**1** Press **⏻ (power)** to turn on this unit.

**2** Press one of the **Input selector** buttons to select the desired input source.

**3** Press **SPEAKERS A** and/or **SPEAKERS B** to select the desired speaker(s).



- When one set of speakers is connected using bi-wire connections, or when using two sets of speakers simultaneously (A and B), make sure SP A and SP B are displayed on the front panel display.
- When listening with headphones, turn off the speakers.

**4** Play the source.

**5** Press **VOLUME +/-** to adjust the sound output level.



You can adjust the tonal quality by using **BASS -/+** and **TREBLE -/+**, and the left/right sound balance of speakers by using **BALANCE L/R** (see page 6).

**6** When finished listening, press **⏻ (power)** to set this unit to standby mode.

Press **⏻ (power)** to turn this unit on again.



- You can also use the buttons or knobs on the front panel if they have the same or similar names as those on the remote control.
- For recording, see page 5.

## Using the sleep timer

Use this feature to automatically set this unit to standby mode after a certain amount of time. The sleep timer is useful when you are going to sleep while this unit is playing or recording a source.

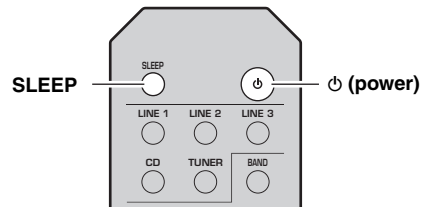

**Press SLEEP repeatedly to set the time duration until the unit enters standby mode.**

Each time you press **SLEEP**, the time duration indicated on the front panel display changes cyclically as shown below.

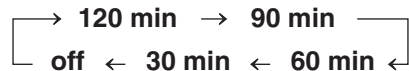

The **SLEEP** indicator blinks while setting the amount of time for the sleep timer.

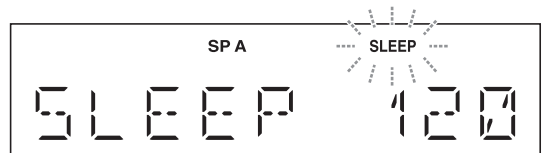

If the sleep timer is set, the **SLEEP** indicator on the front panel display lights up.



To cancel the sleep timer, do one of the following:

- Select "SLEEP OFF".
- Press **⏻ (power)** to set this unit to standby mode.



# LISTENING TO MUSIC FROM YOUR Bluetooth® DEVICE

This unit provides *Bluetooth* functionality. You can enjoy wireless music playback from your *Bluetooth* device (mobile phone, digital audio player, etc.). Please also refer to the owner's manual of your *Bluetooth* device.

## Playing back from your Bluetooth device

You'll need to perform the pairing operation the first time you use your *Bluetooth* device with this unit, or if the pairing settings have been deleted. Pairing is an operation that registers the *Bluetooth* device with this unit. If pairing is not successful, refer to the item "Bluetooth" in "TROUBLESHOOTING" (see page 32).

### Notes

- Yamaha does not guarantee all connections between this unit and *Bluetooth* device.
- This unit can be paired with up to 8 *Bluetooth* devices. When pairing with the 9th device has succeeded, pairing data for the device with the oldest connection date will be deleted.
- While connecting to the *Bluetooth* device and perform the pairing with another device, the current *Bluetooth* connection will be canceled.

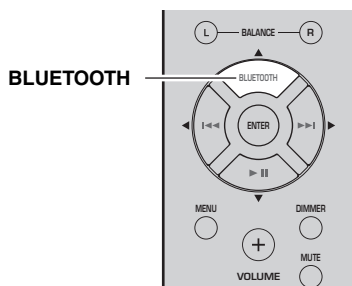

### 1 Press the BLUETOOTH source button for more than 3 seconds to enter pairing mode.

- Pairing mode lasts for 5 minutes.
- In pairing mode, the front panel display of this unit will indicate "PAIRING," and the *Bluetooth* indicator will blink.



You can also enter pairing mode in either of the following two ways:

- Press and hold down INPUT ◀ or ▶ on this unit for three seconds.
- Select "PAIRING" from the Option menu, and then press ENTER (see page 30).

### 2 Turn on the Bluetooth function on the Bluetooth device.

For details refer to the owner's manual of the *Bluetooth* device.

### 3 From the Bluetooth connection list of the Bluetooth device, choose this unit (R-S202 Yamaha or R-S202D Yamaha).

- When pairing has been completed, the front panel display of this unit will indicate "COMPLETED".
- When the *Bluetooth* device is connected, the front panel display of this unit will indicate "CONNECTED" and the *Bluetooth* indicator will light up.



If you are asked to enter a password, enter the numerals "0000".

CONNECTED



### 4 Play back music from the Bluetooth device.

#### Notes

- Take care that the volume setting of this unit is not too high. We recommend that you adjust the volume on the *Bluetooth* device.
- If *Bluetooth* is selected as the audio source, this unit will automatically turn off when 20 minutes have elapsed without any *Bluetooth* connection nor any operation performed.



You can use the *Bluetooth* control buttons on the remote control to control playback (see page 7).

## Connecting an already-paired device via Bluetooth

Once pairing has been completed, connecting a *Bluetooth* will be easy the next time.

### ■ Connecting from the *Bluetooth* device

**1** In the *Bluetooth* settings of the *Bluetooth* device, turn *Bluetooth* on.

**2** From the *Bluetooth* connection list of the *Bluetooth* device, choose this unit (R-S202 Yamaha or R-S202D Yamaha).

The *Bluetooth* connection will be established, and the front panel display of this unit will indicate “CONNECTED”.

#### Note

*Bluetooth* connections cannot be established from the *Bluetooth* device when this unit is in standby.



You can use the *Bluetooth* control buttons on the remote control to control playback (see page 7).

## Disconnecting a Bluetooth connection

If any of the following operations are performed while a *Bluetooth* connection is being used, the *Bluetooth* connection will be disconnected.

- Switch the audio source other than *Bluetooth*.
- Press  $\odot$  (power) to set this unit to standby mode.
- Turn off the *Bluetooth* setting of the *Bluetooth* device.

# FM/AM TUNING (R-S202)

You can tune in to a radio station by specifying its frequency or selecting from registered radio stations.

## Notes

- The radio frequencies differ depending on the country or region where this unit is being used. Front panel display illustrations shown in this section are based on Europe model.
- Only for Asia and General models:  
Be sure to set the tuner frequency step according to the frequency spacing in your area before you tune in to a radio station (see page 30).

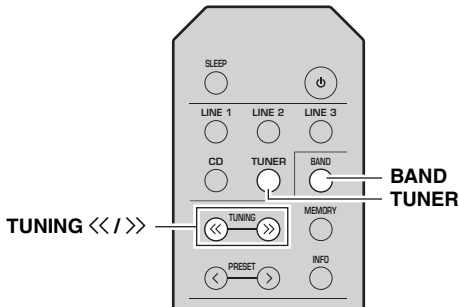

**1 Press TUNER to select the tuner as the input source.**

**2 Press BAND to select the FM/AM band.**

**3 Press and hold TUNING <</> to begin tuning.**

Press >> to tune in to a higher frequency.

Press << to tune in to a lower frequency.

When this unit tunes in to a station, the TUNED indicator lights up on the front panel display.

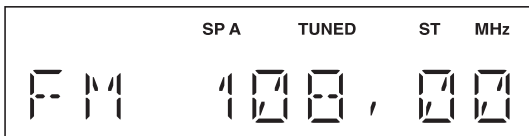

## Note

If the tuning search does not stop at the desired station because the station signals are weak, press TUNING <</> repeatedly to tune in to the desired station.



You can also use the buttons on the front panel if they have the same or similar names as those on the remote control.

## Improving FM reception

If the signal from the station is weak and the sound quality is not good, set the FM band reception mode to monaural mode to improve reception.

## Front panel

Press FM MODE, and then make sure the ST indicator is turned off (see page 4).

## Remote control

Enter FM MODE from the Option menu to select MONO (monaural mode) (see page 30).

## Using preset functions

You can register up to 40 radio stations as presets. Once you have registered stations, you can easily tune in to them by recalling the presets. You can automatically register FM stations that have strong signals. If the FM stations you want to store have weak signals, you can register them manually (see page 16).

## Presetting stations automatically (Only for FM stations)

### Notes

- If a station is registered to a preset number that already has a station registered to it, the previously registered station is overwritten.
- Only for Europe model:  
Only Radio Data System broadcasting stations can be preset automatically.



FM stations registered as presets using the automatic preset registration feature will be heard in stereo.

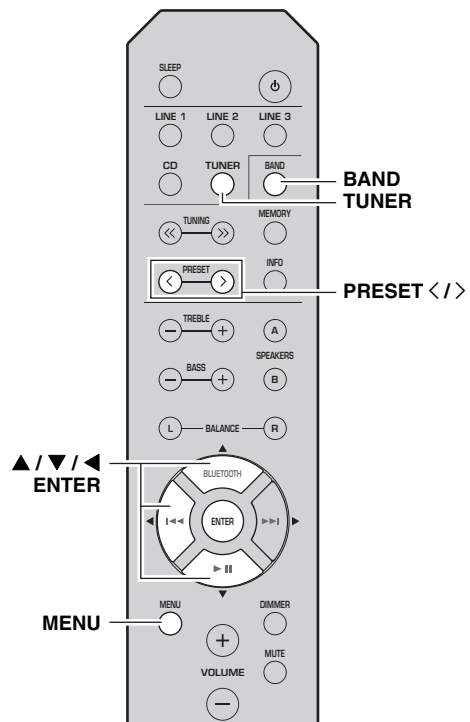

- 1 Press **TUNER** to select the tuner as the input source.
- 2 Press **BAND** to select the FM band.
- 3 Press **MENU** to enter the Option menu.  
The Option menu for TUNER is displayed (see page 30).
- 4 Press **▲ / ▼** to select “**AUTO PRESET**”, and then press **ENTER**.

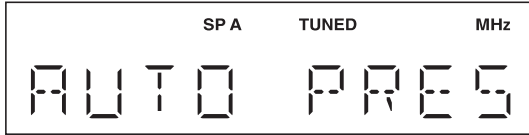

This unit starts scanning the FM band about 3 seconds later from the lowest frequency upwards.



- Before scanning begins, you can specify the first preset number to be used by pressing **PRESET </>** or **▲ / ▼**.
- To cancel scanning, press **◀**.

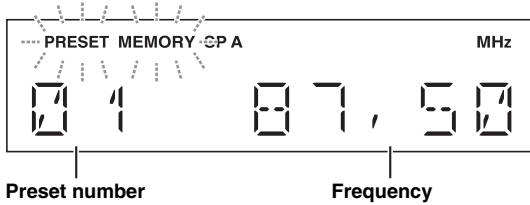

When a station to preset is found, information is displayed on the front panel display as shown in the illustration above.

When scanning is complete, “**FINISH**” is displayed, and then the display returns to the Option menu. To return the display to the original state, press **MENU**.

### ■ Presetting stations manually

You can manually register the desired radio stations.

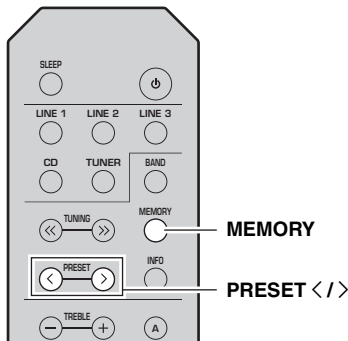

- 1 Tune in to the desired FM/AM station.  
See page 15 for tuning instructions.

- 2 Press **MEMORY**.  
“**MANUAL PRESET**” is displayed briefly on the front panel display, and then the preset number to which the station will be registered is displayed.

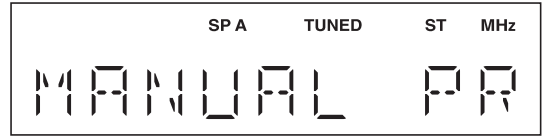

By holding down **MEMORY** for more than 2 seconds, you can skip the following steps and automatically register the selected station to an empty preset number (i.e., the preset number following the last preset number used).

- 3 Press **PRESET </>** to select the preset number to which the station will be registered.

When you select a preset number to which no station is registered, “**EMPTY**” is displayed. When you select a preset number to which a station has already been registered, the frequency of the station is displayed.

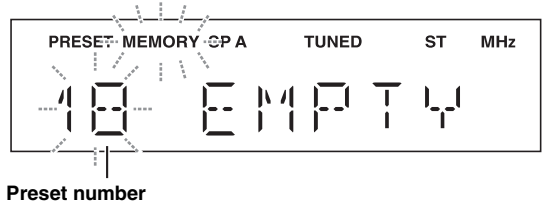

- 4 Press **MEMORY**.

When registration is complete, the display returns to the original state.



- To cancel registration, switch input or band or do not perform any operations for about 30 seconds.
- You can also preset stations manually by pressing buttons on the front panel with the same names as remote control.

## ■ Recalling a preset station

You can recall preset stations that were registered by presetting automatically or manually.

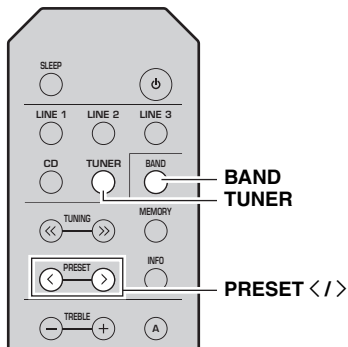

**1 Press TUNER to select the tuner as the input source.**

**2 Press BAND to select the FM/AM band.**

**3 Press PRESET </> to select a preset number.**



- Preset numbers to which no stations are registered are skipped.
- If this unit does not have any preset stations, “NO PRESET” is displayed.
- If the station signals that you want to recall are weak, try tuning in to a station manually.
- You can also recall a preset station by pressing PRESET </> on the front panel.

## ■ Clearing a preset station

Follow the steps below to clear a preset station.

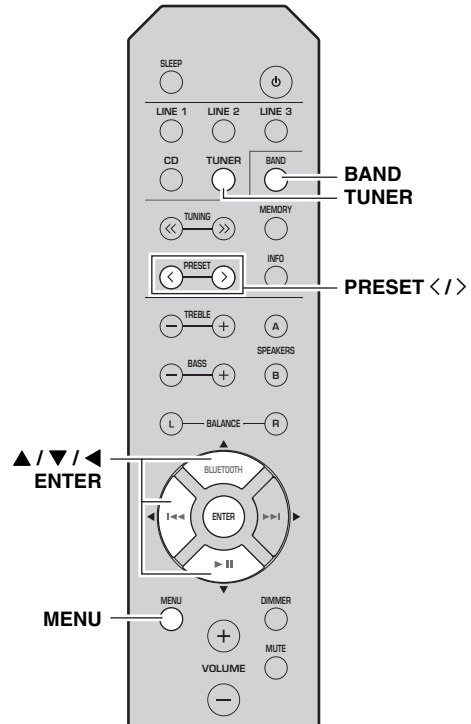

**1 Press TUNER to select the tuner as the input source.**

**2 Press BAND to select the FM/AM band.**

**3 Press MENU to enter the Option menu.**

The Option menu for TUNER is displayed (see page 30).

**4 Press ▲ / ▼ to select “CLEAR PRESET”, and then press ENTER.**

**5 Select the desired preset station number by pressing ▲ / ▼ repeatedly.**

The selected preset number blinks on the front panel display.

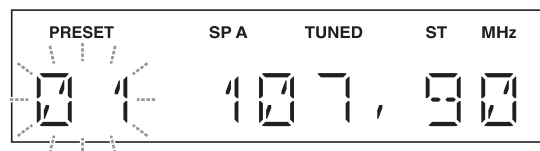

- You can also use PRESET </> instead.
- To cancel clearing the preset station, press ◀ or leave this unit without any operations for about 30 seconds.

**6 Press ENTER again to confirm.**

“CLEARED” is displayed on the front panel display. Then, another preset station is shown on the front panel display. When there is no more preset station, “NO PRESET” is displayed, and then the display returns to the Option menu. To return the display to the original state, press MENU.

**■ Clearing all preset stations**

Follow the steps below to clear all preset stations.

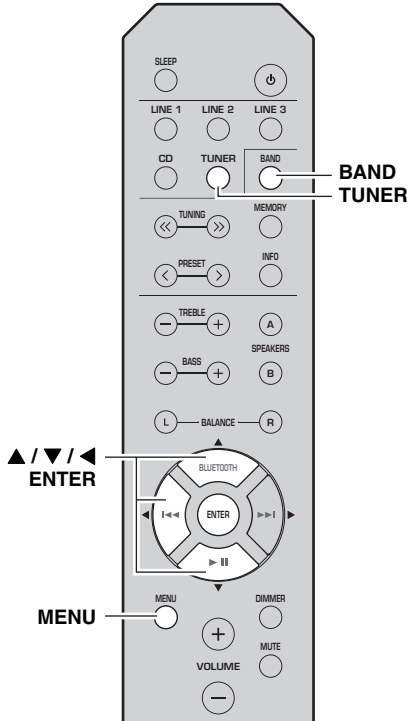

**1 Press TUNER to select the tuner as the input source.**

**2 Press BAND to select the FM/AM band.**

**3 Press MENU to enter the Option menu.**

The Option menu for TUNER is displayed (see page 30).

**4 Press ▲ / ▼ to select “CLEAR ALL PRESET”, and then press ENTER.**

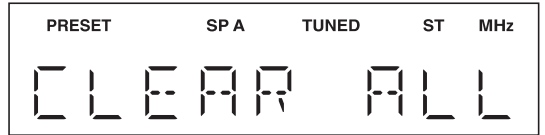

To cancel the operation and return to the Option menu, press ◀.

**5 Press ▲ / ▼ to select “CLEAR OK”, and then press ENTER.**

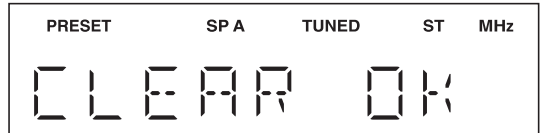

To cancel without clearing the presets, select “CLEAR NO”.

When all presets have been cleared, “CLEARED” is displayed, and then the display returns to the Option menu.

To return the display to the original state, press MENU.

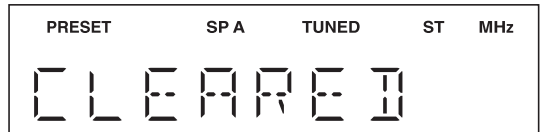

## Receiving Radio Data System information (Only for Europe model)

Radio Data System is a data transmission system used by FM stations in many countries.

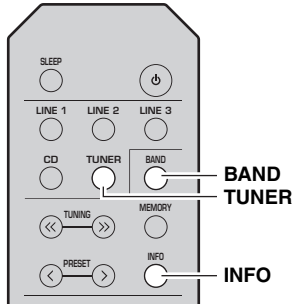

When you select Program Type, the following program types can be displayed.

Program type	Description
NEWS	News
AFFAIRS	Current affairs
INFO	General information
SPORT	Sport
EDUCATE	Education
DRAMA	Drama
CULTURE	Culture
SCIENCE	Science
VARIED	Light entertainment
POP M	Popular music
ROCK M	Rock music
EASY M	Middle-of-the-road music (easy listening)
LIGHT M	Light classics
CLASSICS	Serious classics
OTHER M	Other music

- 1 Press TUNER to select the tuner as the input source.**
- 2 Press BAND to select the FM band.**
- 3 Tune in to the desired Radio Data System broadcasting station.**
- 4 Press INFO repeatedly to select the desired Radio Data System display mode.**

Choice	Description
Frequency	This unit displays the frequency of the current station.
Program Service	Default setting. This unit displays the name of the Radio Data System program currently being received.
Program Type	This unit displays the type of the Radio Data System program currently being received.
Radio Text	This unit displays about the Radio Data System program currently being received.
Clock Time	This unit displays the current time being received.

# FM TUNING (R-S202D)

You can tune in to a radio station by specifying its frequency or selecting from registered radio stations.

## Notes

- The radio frequencies differ depending on the country or region where this unit is being used. Front panel display illustrations shown in this section are based on Europe model.
- Only for Asia and General models:  
Be sure to set the tuner frequency step according to the frequency spacing in your area before you tune in to a radio station (see page 30).

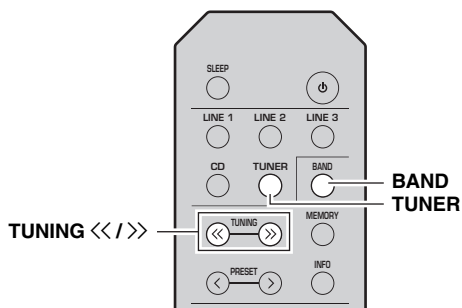

**1 Press TUNER to select the tuner as the input source.**

**2 Press BAND to select the FM band.**

**3 Press and hold TUNING <</>> to begin tuning.**

Press >> to tune in to a higher frequency.

Press << to tune in to a lower frequency.

When this unit tunes in to a station, the TUNED indicator lights up on the front panel display.

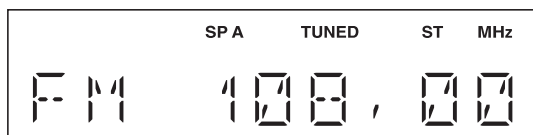

## Note

If the tuning search does not stop at the desired station because the station signals are weak, press TUNING <</>> repeatedly to tune in to the desired station.



You can also use the buttons on the front panel if they have the same or similar names as those on the remote control.

## Improving FM reception

If the signal from the station is weak and the sound quality is not good, set the FM band reception mode to monaural mode to improve reception.

### Front panel

Press FM MODE, and then make sure the ST indicator is turned off (see page 4).

### Remote control

Enter FM MODE from the Option menu to select MONO (monaural mode) (see page 30).

## Using preset functions

You can register up to 40 radio stations as presets. Once you have registered stations, you can easily tune in to them by recalling the presets. You can automatically register FM stations that have strong signals. If the FM stations you want to store have weak signals, you can register them manually (see page 21).

### Presetting stations automatically (Only for FM stations)

#### Notes

- If a station is registered to a preset number that already has a station registered to it, the previously registered station is overwritten.
- Only for U.K. and Europe models:  
Only Radio Data System broadcasting stations can be preset automatically.



FM stations registered as presets using the automatic preset registration feature will be heard in stereo.

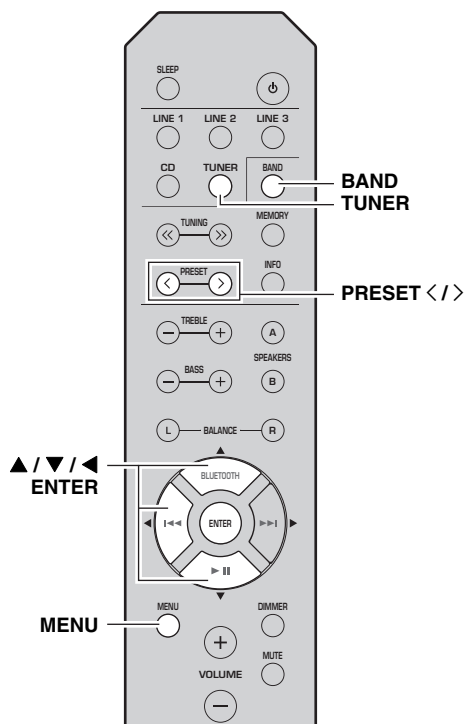



**1 Press TUNER to select the tuner as the input source.**

**2 Press BAND to select the FM band.**

**3 Press MENU to enter the Option menu.**  
The Option menu for TUNER is displayed (see page 30).

**4 Press ▲ / ▼ to select "AUTO PRESET", and then press ENTER.**

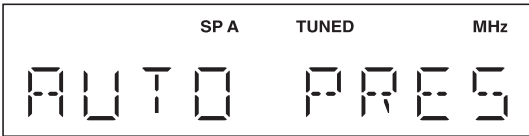

This unit starts scanning the FM band about 3 seconds later from the lowest frequency upwards.



- Before scanning begins, you can specify the first preset number to be used by pressing PRESET </> or ▲ / ▼.
- To cancel scanning, press ◀.

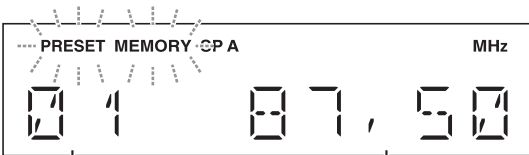

Preset number

Frequency

When a station to preset is found, information is displayed on the front panel display as shown in the illustration above.

When scanning is complete, "FINISH" is displayed, and then the display returns to the Option menu. To return the display to the original state, press MENU.

**■ Presetting stations manually**

You can manually register the desired radio stations.

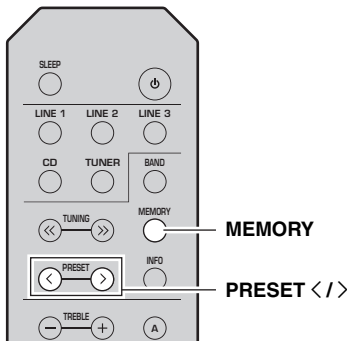

**1 Tune in to the desired FM station.**  
See page 20 for tuning instructions.

**2 Press MEMORY.**  
"MANUAL PRESET" is displayed briefly on the front panel display, and then the preset number to which the station will be registered is displayed.

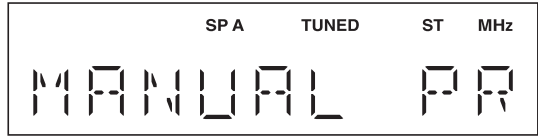

By holding down MEMORY for more than 2 seconds, you can skip the following steps and automatically register the selected station to an empty preset number (i.e., the preset number following the last preset number used).

**3 Press PRESET </> to select the preset number to which the station will be registered.**

When you select a preset number to which no station is registered, "EMPTY" is displayed. When you select a preset number to which a station has already been registered, the frequency of the station is displayed.

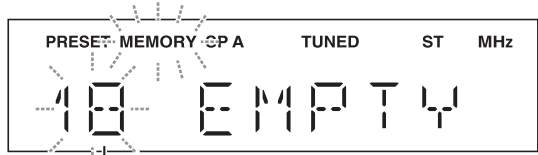

Preset number

**4 Press MEMORY.**

When registration is complete, the display returns to the original state.



- To cancel registration, switch input or band or do not perform any operations for about 30 seconds.
- You can also preset stations manually by pressing buttons on the front panel with the same names as remote control.

■ **Recalling a preset station**

You can recall preset stations that were registered by presetting automatically or manually.

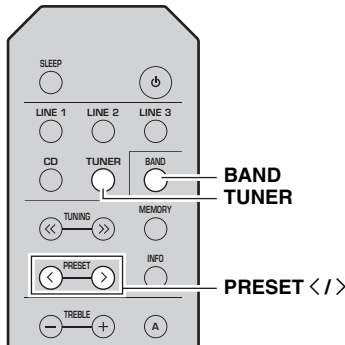

- 1 Press TUNER to select the tuner as the input source.
- 2 Press BAND to select the FM band.
- 3 Press PRESET </> to select a preset number.



- Preset numbers to which no stations are registered are skipped.
- If this unit does not have any preset stations, “NO PRESET” is displayed.
- If the station signals that you want to recall are weak, try tuning in to a station manually.
- You can also recall a preset station by pressing PRESET </> on the front panel.

■ **Clearing a preset station**

Follow the steps below to clear a preset station.

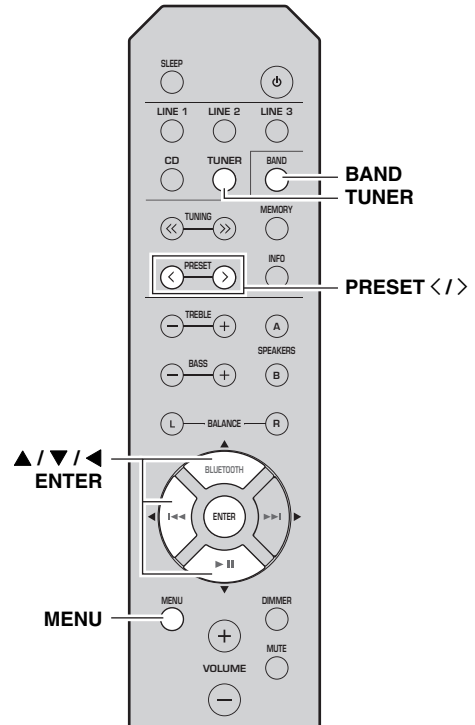

- 1 Press TUNER to select the tuner as the input source.
- 2 Press BAND to select the FM band.
- 3 Press MENU to enter the Option menu. The Option menu for TUNER is displayed (see page 30).
- 4 Press ▲ / ▼ to select “CLEAR PRESET”, and then press ENTER.
- 5 Select the desired preset station number by pressing ▲ / ▼ repeatedly. The selected preset number blinks on the front panel display.

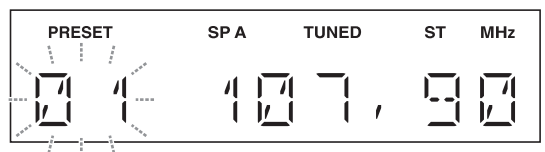

- You can also use PRESET </> instead.
- To cancel clearing the preset station, press ◀ or leave this unit without any operations for about 30 seconds.

**6 Press ENTER again to confirm.**

“CLEARED” is displayed on the front panel display. Then, another preset station is shown on the front panel display. When there is no more preset station, “NO PRESET” is displayed, and then the display returns to the Option menu.

To return the display to the original state, press MENU.

**■ Clearing all preset stations**

Follow the steps below to clear all preset stations.

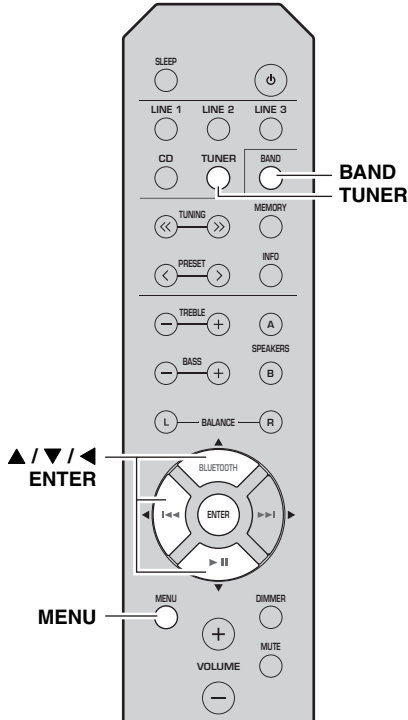
**1 Press TUNER to select the tuner as the input source.****2 Press BAND to select the FM band.****3 Press MENU to enter the Option menu.**

The Option menu for TUNER is displayed (see page 30).

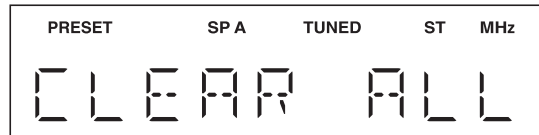
**4 Press ▲ / ▼ to select “CLEAR ALL PRESET”, and then press ENTER.**

To cancel the operation and return to the Option menu, press ◀.

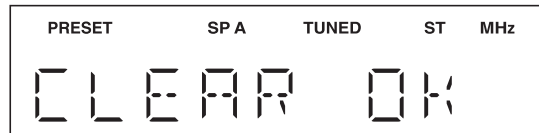
**5 Press ▲ / ▼ to select “CLEAR OK”, and then press ENTER.**

To cancel without clearing the presets, select “CLEAR NO”.

When all presets have been cleared, “CLEARED” is displayed, and then the display returns to the Option menu.

To return the display to the original state, press MENU.

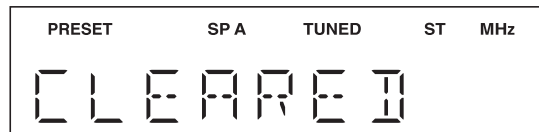

## Receiving Radio Data System information (Only for U.K. and Europe models)

Radio Data System is a data transmission system used by FM stations in many countries.

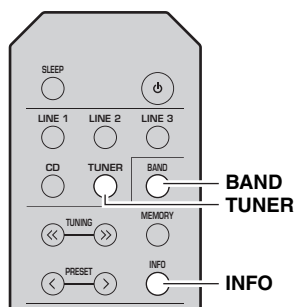

When you select Program Type, the following program types can be displayed.

Program type	Description
NEWS	News
AFFAIRS	Current affairs
INFO	General information
SPORT	Sport
EDUCATE	Education
DRAMA	Drama
CULTURE	Culture
SCIENCE	Science
VARIED	Light entertainment
POP M	Popular music
ROCK M	Rock music
EASY M	Middle-of-the-road music (easy listening)
LIGHT M	Light classics
CLASSICS	Serious classics
OTHER M	Other music

- 1 Press TUNER to select the tuner as the input source.
- 2 Press BAND to select the FM band.
- 3 Tune in to the desired Radio Data System broadcasting station.
- 4 Press INFO repeatedly to select the desired Radio Data System display mode.

Choice	Description
Frequency	This unit displays the frequency of the current station.
Program Service	Default setting. This unit displays the name of the Radio Data System program currently being received.
Program Type	This unit displays the type of the Radio Data System program currently being received.
Radio Text	This unit displays about the Radio Data System program currently being received.
Clock Time	This unit displays the current time being received.

# LISTENING TO DAB RADIO (R-S202D)

DAB (Digital Audio Broadcasting) uses digital signals for clearer sound and more stable reception compared to analog signals. This unit can also receive DAB+ (an upgraded version of DAB) that allows for more stations using MPEG-4 audio codec (AAC+), which has a more efficient transmission method.

## Note

This unit supports Band III (174 to 240 MHz) only.

## Preparing the DAB tuning

Before tuning in to DAB stations, an initial scan must be performed. When you select the DAB for the first time, the initial scan is performed automatically.

To listen to a DAB station, connect the antenna as described in “Connecting the DAB/FM antennas (R-S202D)” (see page 11).

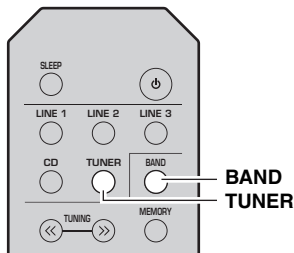

**1 Press TUNER to select the tuner as the input source.**

**2 Press BAND to select the DAB band.**

The initial scan starts. During the scan, the progress is displayed on the front panel display.

When the scan is complete, the top of the list of the scanned stations appears on the front panel display.



- If no DAB radio stations are found by an initial scan, “NOT FOUND” will appear on the front panel display, followed by “OFF AIR”. Press BAND twice to re-select the DAB band and scan again.
- You can check reception strength of each DAB channel label (see page 29).
- To perform an initial scan again after some DAB radio stations are stored, select “INIT SCAN” (see page 30) in the Option menu. If you perform an initial scan again, the DAB radio stations currently registered to the preset numbers will be cleared.

## Selecting a DAB radio station for reception

You can select a DAB radio station from the stations stored by the initial scan.

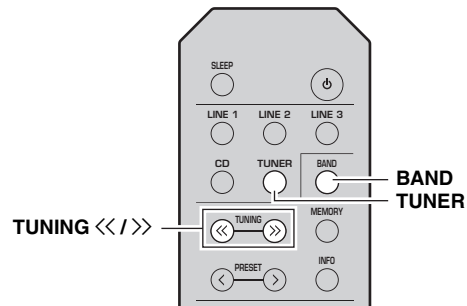

**1 Press TUNER to select the tuner as the input source.**

**2 Press BAND to select the DAB band.**

**3 Press TUNING <</>> to select a DAB radio station.**

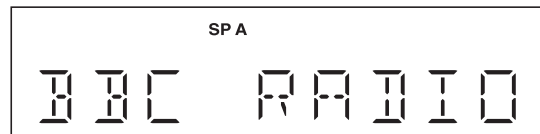

## Note

“OFF AIR” appears when the selected DAB radio station is currently not available.

## Using preset function

You can register up to 40 DAB radio stations as presets. Once you have registered stations, you can easily tune in to them by recalling the presets.



You can register up to 40 favorite radio stations each for DAB and FM bands.

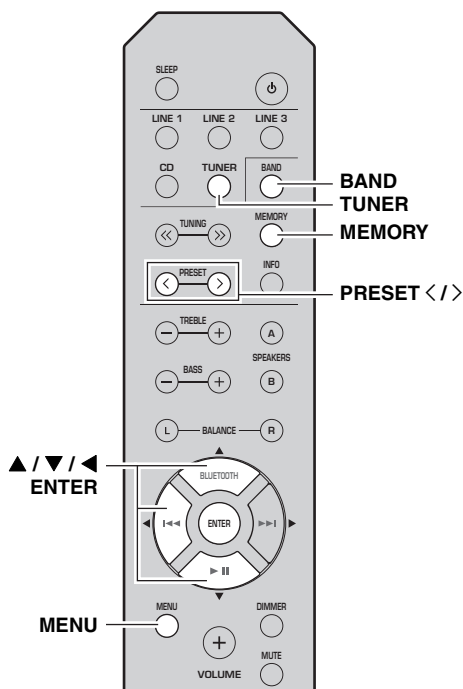

### ■ Registering a DAB radio station as presets

Select a DAB radio station and register it to a preset number.

#### 1 Tune in to the desired DAB station.

See “Selecting a DAB radio station for reception” (see page 25).

#### 2 Press MEMORY.

“MANUAL PRESET” is displayed briefly on the front panel display, and then the preset number to which the station will be registered is displayed.

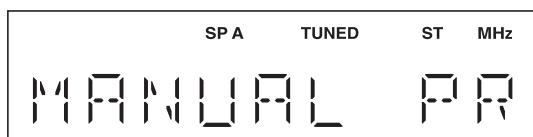

By holding down MEMORY for more than 2 seconds, you can skip the following steps and automatically register the selected station to an empty preset number (i.e., the preset number following the last preset number used).

#### 3 Press PRESET </> to select the preset number to which the station will be registered.

When you select a preset number to which no station is registered, the message “EMPTY” is displayed. When you select a preset number to which a station has already been registered, the message “OVERWRITE?” is displayed.



“EMPTY” (not in use) or “OVERWRITE?” (in use)

#### 4 Press MEMORY.

When registration is complete, the display returns to the original state.



- To cancel registration, switch input or band or do not perform any operations for about 30 seconds.
- You can also preset stations manually by pressing buttons on the front panel with the same names as remote control.

### ■ Recalling a preset station

Tune in to a registered DAB radio station by selecting its preset number.

#### 1 Press TUNER to select the tuner as the input source.

#### 2 Press BAND to select the DAB band.

#### 3 Press PRESET </> to select the desired DAB radio station.

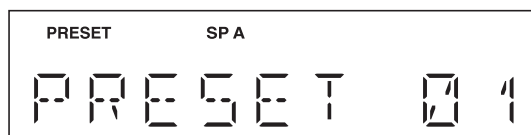

- Preset numbers to which no stations are registered are skipped.
- If this unit does not have any preset stations, “NO PRESET” is displayed.
- You can also recall a preset station by pressing PRESET </> on the front panel.

## ■ Clearing preset DAB radio stations

Clear DAB radio stations registered to the preset numbers.

- 1 Press **TUNER** to select the tuner as the input source.
- 2 Press **BAND** to select the DAB band.
- 3 Press **MENU** to enter the Option menu.  
The Option menu for TUNER is displayed (see page 30).
- 4 Press **▲ / ▼** to select “CLEAR PRESET”, and then press **ENTER**.
- 5 Select the desired preset station number by pressing **▲ / ▼** repeatedly.  
The selected preset number blinks on the front panel display.



To cancel clearing the preset station, press **◀** or leave this unit without any operations for about 30 seconds.

- 6 Press **ENTER** again to confirm.  
“CLEARED” is displayed on the front panel display. Then, another preset station is shown on the front panel display. When there is no more preset station, “NO PRESET” is displayed, and then the display returns to the Option menu.  
To return the display to the original state, press **MENU**.

## ■ Clearing all preset stations

Follow the steps below to clear all preset stations.

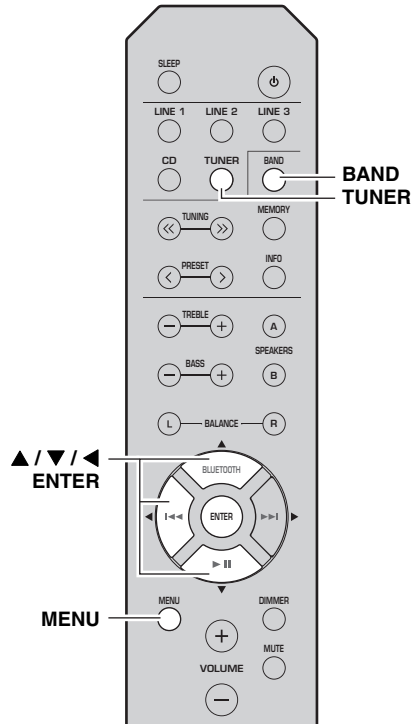

- 1 Press **TUNER** to select the tuner as the input source.
- 2 Press **BAND** to select the DAB band.
- 3 Press **MENU** to enter the Option menu.  
The Option menu for TUNER is displayed (see page 30).
- 4 Press **▲ / ▼** to select “CLEAR ALL PRESET”, and then press **ENTER**.

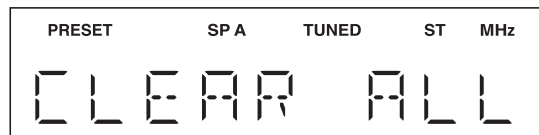

To cancel the operation and return to the Option menu, press **◀**.

- Press ▲ / ▼ to select “CLEAR OK”, and then press ENTER.

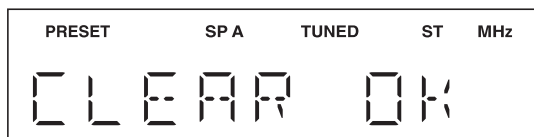

To cancel without clearing the presets, select “CLEAR NO”.

When all presets have been cleared, “CLEARED” is displayed, and then the display returns to the Option menu.

To return the display to the original state, press MENU.

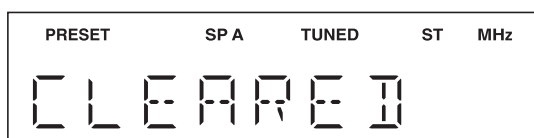

## Displaying the DAB information

This unit can receive various types of DAB information when it is tuned in to a DAB radio station.

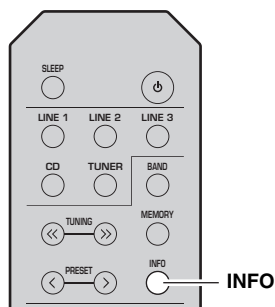

- Press TUNER to select the tuner as the input source.

- Tune in to the desired DAB radio station.

- Press INFO.

Each time you press the key, the displayed item changes.

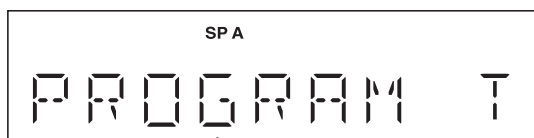

Item name

The selected item scrolls on the display, and then the corresponding information for that item appears.

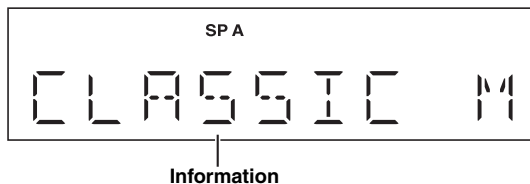

Choice	Description
SERVICE LABEL	Station name
DLS (Dynamic Label Segment)	Information on the current station
ENSEMBLE LABEL	Ensemble name
PROGRAM TYPE	Station genre
DATE AND TIME	Current date and time
AUDIO MODE	Audio mode (monaural/stereo) and bit rate
CH LABEL/FREQ	Channel label and frequency
SIGNAL QUALITY	Signal reception quality (0 [none] to 100 [best])

### Note

Some information may not be available depending on the selected DAB radio station.



## Checking reception strength of each DAB channel label

You can check reception strength of each DAB channel label (0 [none] to 100 [best]).

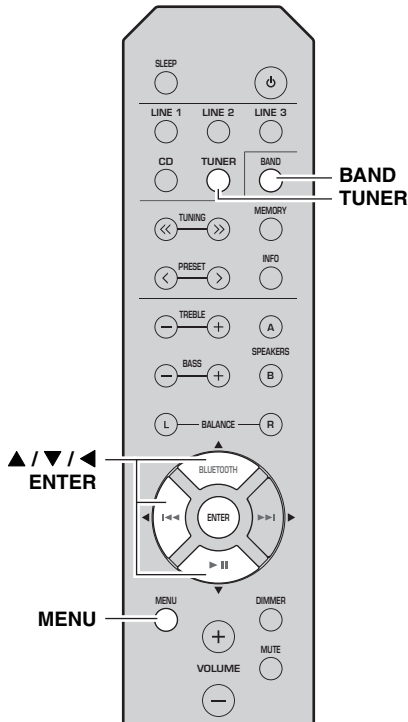

## DAB frequency information

This unit supports Band III (174 to 240 MHz) only.

Frequency	Channel label	Frequency	Channel label
174.928 MHz	5A	208.064 MHz	9D
176.640 MHz	5B	209.936 MHz	10A
178.352 MHz	5C	211.648 MHz	10B
180.064 MHz	5D	213.360 MHz	10C
181.936 MHz	6A	215.072 MHz	10D
183.648 MHz	6B	216.928 MHz	11A
185.360 MHz	6C	218.640 MHz	11B
187.072 MHz	6D	220.352 MHz	11C
188.928 MHz	7A	222.064 MHz	11D
190.640 MHz	7B	223.936 MHz	12A
192.352 MHz	7C	225.648 MHz	12B
194.064 MHz	7D	227.360 MHz	12C
195.936 MHz	8A	229.072 MHz	12D
197.648 MHz	8B	230.784 MHz	13A
199.360 MHz	8C	232.496 MHz	13B
201.072 MHz	8D	234.208 MHz	13C
202.928 MHz	9A	235.776 MHz	13D
204.640 MHz	9B	237.488 MHz	13E
206.352 MHz	9C	239.200 MHz	13F

- 1 Press **TUNER** to select the tuner as the input source.
- 2 Press **BAND** to select the DAB band.
- 3 Press **MENU** to enter the Option menu.  
The Option menu for TUNER is displayed (see page 30).
- 4 Press **▲ / ▼** to select "TUNE AID", and then press **ENTER**.
- 5 Press **▲ / ▼** to select the desired DAB channel label.

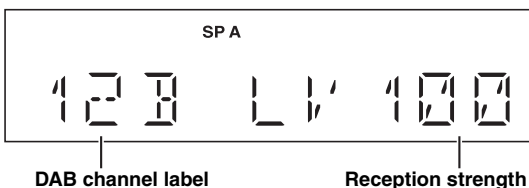

To return to the screen where you can select menu items, press **◀**.

# SETTING THE OPTION MENU FOR EACH INPUT SOURCE

The Option menu allows you to configure various settings for each input source and recall those settings automatically when an input source is selected.

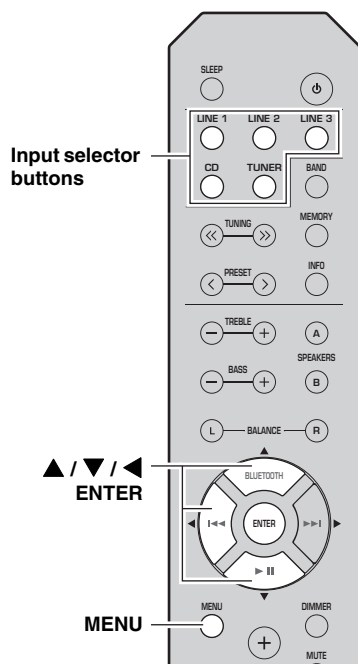

- 1 Press one of the Input selector buttons to select the desired input source.**
- 2 Press MENU.**
- 3 Press ▲ / ▼ to select the desired menu item, and then press ENTER.**
- 4 Press ▲ / ▼ to change the settings, and then press ENTER.**  
 To return to the screen where you can select menu items, press ◀.
- 5 To exit the Option menu, press MENU.**

## Option menu items

Available menu items vary depending on the selected input source.

Menu item	Description
<b>MAX VOLUME (MAX VOL)</b>	Sets the maximum volume level so that the volume will not be accidentally increased above a certain level. Adjustable range: 01 to 99, MAX*
<b>INITIAL VOLUME (INIT VOL)</b>	Sets the volume at the time this unit is turned on. When this parameter is set to "OFF", the volume level used when this unit was set to standby is applied. Adjustable range: OFF*, MUTE, 01 to 99, MAX
<b>TUNER STEP (TUNER STP)</b> Only for Asia and General models	Sets tuner frequency step. Choices: AM10/FM100, AM9/FM50*
<b>FM MODE</b>	Changes the FM radio wave reception mode (see pages 15, 20). Choices: STEREO*, MONO
<b>INITIAL SCAN (INIT SCAN)</b> Only for R-S202D	Performs an initial scan for DAB radio reception.
<b>TUNE AID</b> Only for R-S202D	Checks reception strength of each DAB station.
<b>AUTO PRESET (A, PREST)</b>	Automatically detects FM radio stations and registers them as preset stations (see pages 15, 20).
<b>CLEAR PRESET (C, PREST)</b>	Clears a selected preset station (see pages 17, 22).
<b>CLEAR ALL PRESET (C,A, PREST)</b>	Clears all preset stations (see pages 18, 23).
<b>AUTO POWER STANDBY (AUTO STBY)</b>	Sets this unit to standby mode automatically if no operation is performed in the specified time. Choices: OFF, 2H, 4H, 8H*, 12H
<b>BLUETOOTH</b>	Enables or disables the <i>Bluetooth</i> function. Choices: OFF, ON*
<b>PAIRING</b>	Enters pairing mode (see page 13).



The default settings are marked with "\*".

# TROUBLESHOOTING

Refer to the chart below if this unit does not function properly. If the problem you are experiencing is not listed below or if the instructions below do not help, set this unit to standby mode, disconnect the power cable, and then contact the nearest authorized Yamaha dealer or service center.

## ■ General

Problem	Cause	Remedy	See page
<b>This unit fails to turn on.</b>	The power cable is not connected or the plug is not completely inserted.	Connect the power cable firmly.	—
	The impedance setting of the connected speaker is too small.	Use speaker(s) with proper speaker impedance.	10
	The protection circuitry has been activated because of a short circuit, etc.	Check that the speaker wires are not touching each other and then turn the power of this unit back on.	9
	This unit has been exposed to a strong external electric shock (such as lightning or strong static electricity).	Set this unit to standby mode, disconnect the power cable, plug it back in after 30 seconds, then use it normally.	—
<b>No sound</b>	Incorrect input or output cable connections.	Connect the cables properly. If the problem persists, the cables may be defective.	9
	No appropriate input source has been selected.	Select an appropriate input source by pressing one of the Input selector buttons on the remote control.	12
	The SPEAKERS A/B switches are not set properly.	Turn on the corresponding SPEAKERS A or SPEAKERS B.	12
	Speaker connections are not secure.	Secure the connections.	9
	Output has been muted.	Deactivate the mute function.	6
	The MAX VOL or INITIAL VOLUME setting is set too low.	Set the setting to a higher value.	30
	The component corresponding to the selected input source is turned off or is not playing.	Turn the component on and make sure it is playing.	—
<b>The sound suddenly goes off.</b>	The protection circuitry has been activated because of a short circuit, etc.	Check that the speaker wires are not touching each other and then turn the power of this unit back on.	9
	This unit has become too hot.	Make sure the openings on the top panel are not blocked.	—
	The SLEEP function has engaged and the unit has entered standby mode.	Cancel the sleep timer.	12
	The AUTO POWER STANDBY has set this unit to standby mode.	Change the AUTO POWER STANDBY setting to a longer setting or OFF from the Option menu by pressing MENU.	30
<b>Only the speaker on one side can be heard.</b>	Incorrect cable connections.	Connect the cables properly. If the problem persists, the cables may be defective.	9
	Incorrect setting for the BALANCE L/R setting.	Set the BALANCE L/R setting to the appropriate position.	6
<b>There is a lack of bass and no ambience.</b>	The + and – wires are connected in reverse at the amplifier or the speakers.	Connect the speaker wires to the correct + and – phase.	9
<b>A “humming” sound can be heard.</b>	Incorrect cable connections.	Connect the audio plugs firmly. If the problem persists, the cables may be defective.	9
<b>The volume level cannot be increased, or the sound is distorted.</b>	The component connected to the LINE 3 IN/OUT jacks of this unit is turned off.	Turn on the power of the component.	—

<b>Problem</b>	<b>Cause</b>	<b>Remedy</b>	<b>See page</b>
<b>The sound is degraded when listening with headphones connected to a CD player connected to this unit.</b>	This unit has been set to standby mode.	Turn on the power of this unit.	12
<b>The remote control does not work nor function properly.</b>	Wrong distance or angle.	The remote control will function within a maximum range of 6 m (20 ft) and no more than 30 degrees off-axis from the front panel.	8
	Direct sunlight or lighting (from an inverter type of fluorescent lamp, etc.) is striking the remote control sensor of this unit.	Reposition this unit.	—
	The batteries are weak.	Replace all batteries.	8
<b>This unit responds to the remote control for a Yamaha AV receiver.</b>	The remote controls for both this unit and the AV receiver have been programmed with the same remote control code.	Change the remote control ID of the Yamaha AV receiver. For more information, please refer to the owner's manual for the AV receiver.	—
<b>Your CD player cannot be operated with the remote control.</b>	The remote control does not support the CD player.	Refer to the owner's manual supplied with the CD player.	—
<b>"OVER HEAT" appears on the front panel display.</b>	This unit has become too hot.	Make sure the openings on the top panel are not blocked.	—
<b>"CHECK SP" appears on the front panel display.</b>	Speaker cables got shorted out.	Twist bare wires of speaker cables firmly, and then connect to this unit and speakers properly.	—

■ **Bluetooth**

<b>Problem</b>	<b>Cause</b>	<b>Remedy</b>	<b>See page</b>
<b>Cannot make this unit paired with the Bluetooth device.</b>	The <i>Bluetooth</i> device does not support A2DP.	Perform pairing operations with a device which supports A2DP.	—
	A <i>Bluetooth</i> adaptor, etc. that you want to pair with this unit has a password other than "0000".	Use a <i>Bluetooth</i> adaptor, etc. whose password is "0000".	—
	This unit and the <i>Bluetooth</i> device are too far apart.	Move the <i>Bluetooth</i> device closer to this unit.	—
	There is a device (microwave oven, wireless LAN, etc.) outputs signals in the 2.4 GHz frequency band nearby.	Move this unit away from the device that is emitting radio-frequency signals.	—
	In the option menu, BLUETOOTH is set to OFF.	In the option menu, set BLUETOOTH to ON.	30
<b>Can't establish a Bluetooth connection.</b>	This unit is not registered on the connection list of the <i>Bluetooth</i> device.	Perform pairing operations again.	13
	In the option menu, BLUETOOTH is set to OFF.	In the option menu, set BLUETOOTH to ON.	30

Problem	Cause	Remedy	See page
<b>No sound is produced or the sound is interrupted during playback.</b>	The <i>Bluetooth</i> connection of this unit with the <i>Bluetooth</i> device is disconnected.	Perform <i>Bluetooth</i> connection operations again.	13
	This unit and the <i>Bluetooth</i> device are too far apart.	Move the <i>Bluetooth</i> device closer to this unit.	—
	There is a device (microwave oven, wireless LAN, etc.) outputs signals in the 2.4 GHz frequency band nearby.	Move this unit away from the device that is emitting radio-frequency signals.	—
	The <i>Bluetooth</i> function of the <i>Bluetooth</i> device is off.	Turn on the <i>Bluetooth</i> function of the <i>Bluetooth</i> device.	—
	The <i>Bluetooth</i> device is not set to send <i>Bluetooth</i> audio signals to this unit.	Check that the <i>Bluetooth</i> function of the <i>Bluetooth</i> device is set properly.	—
	The pairing setting of the <i>Bluetooth</i> device is not set to this unit.	Set the pairing setting of the <i>Bluetooth</i> device to this unit.	—
	The <i>Bluetooth</i> device's volume is set to the minimum.	Increase the volume level.	—

## ■ FM reception

Problem	Cause	Remedy	See page
<b>FM stereo reception is noisy.</b>	The particular characteristics of the FM stereo broadcasts being received may cause this problem when the transmitter is too far away or the antenna input is poor.	Check the antenna connections. Try using a high-quality directional FM antenna.	11
		Switch to monaural mode.	15, 20
<b>There is distortion, and clear reception cannot be obtained even with a good FM antenna.</b>	There is multipath interference.	Adjust the antenna position to eliminate the multipath interference.	—
<b>The desired station cannot be tuned in automatically.</b>	The signal is too weak.	Try using a high-quality directional FM antenna.	11
		Try tuning manually.	15, 20
<b>"NO PRESET" is displayed.</b>	No preset stations are registered.	Register stations you want to listen to as preset stations before operation.	15, 20

## ■ AM reception (R-S202)

Problem	Cause	Remedy	See page
<b>The desired station cannot be tuned in automatically.</b>	The signal is weak or the antenna connections are loose.	Tighten the AM antenna connections and orient it for the best reception.	—
		Try tuning manually.	15
<b>There are continuous crackling and hissing noises.</b>	The noises may result from lightning, fluorescent lamps, motors, thermostats or other electrical equipment.	Try using an outdoor antenna and a earth ground. This will help somewhat, but it is difficult to eliminate all noise.	—
<b>There are buzzing and whining noises.</b>	A TV set is being used nearby.	Move this unit away from the TV set.	—
<b>"NO PRESET" is displayed.</b>	No preset stations are registered.	Register stations you want to listen to as preset stations before operation.	16

## ■ DAB reception (R-S202D)

Problem	Cause	Remedy	See page
<b>Cannot tune into any DAB stations.</b>	The initial scan operations were not performed.	Perform the initial scan operations.	25
	There is no DAB coverage in your area.	Check with your dealer or WorldDMB Online at “ <a href="http://www.worlddab.org">http://www.worlddab.org</a> ” for a listing of the DAB coverage in your area.	—
	The DAB signals are too weak.	Change the height, direction, or placement of the antenna.	11
<b>The initial scan operations are not successful and “Not Found” appears on the front panel display.</b>	The DAB signals are too weak.	Change the height, direction, or placement of the antenna.	11
	There is no DAB coverage in your area.	Check with your dealer or WorldDMB Online at “ <a href="http://www.worlddab.org">http://www.worlddab.org</a> ” for a listing of the DAB coverage in your area.	—
<b>The DAB station reception is weak.</b>	The DAB signals are too weak.	Change the height, direction, or placement of the antenna.	11
<b>There is noise interference (e.g. hiss, crackle, or jitter).</b>	The antenna needs to be repositioned.	Change the height, direction, or placement of the antenna.	11
	The DAB signals are too weak.	Change the height, direction, or placement of the antenna.	11
<b>The DAB station information does not appear or is inaccurate.</b>	The DAB station may be temporarily out of service, or the DAB station information is not provided by the DAB broadcaster.	Contact the DAB broadcaster.	—

### Information for users on collection and disposal of old equipment and used batteries:



These symbols on the products, packaging, and/or accompanying documents mean that used electrical and electronic products and batteries should not be mixed with general household waste. For proper treatment, recovery and recycling of old products and used batteries, please take them to applicable collection points, in accordance with your national legislation.



By disposing of these products and batteries correctly, you will help to save valuable resources and prevent any potential negative effects on human health and the environment which could otherwise arise from inappropriate waste handling.



For more information about collection and recycling of old products and batteries, please contact your local municipality, your waste disposal service or the point of sale where you purchased the items.

#### For business users in the European Union:

If you wish to discard electrical and electronic equipment, please contact your dealer or supplier for further information.



#### Information on Disposal in other Countries outside the European Union:

These symbols are only valid in the European Union. If you wish to discard these items, please contact your local authorities or dealer and ask for the correct method of disposal.

**Cd**

#### Note for the battery symbol (bottom two symbol examples):

This symbol might be used in combination with a chemical symbol. In this case it complies with the requirement set by the EU Battery Directive for the chemical involved.

(weee\_battery\_eu\_en\_02)

# SPECIFICATIONS

## AUDIO SECTION

- Minimum RMS output power  
(8 Ω, 40 Hz to 20 kHz, 0.2% THD)  
[North America, General, China, Korea, Australia, U.K. and Europe models] ..... 100 W + 100 W  
[Asia model] ..... 85 W + 85 W
- Dynamic power per channel (8 Ω/6 Ω/4 Ω/2 Ω, IHF)  
..... 125 W/150 W/165 W/180 W
- Maximum power per channel (4 Ω, 1 kHz, 0.7%, THD)  
[U.K. and Europe models] ..... 115 W
- Maximum effective output power (8 Ω, 1 kHz, 10%, THD)  
[General model] ..... 140 W  
[Asia model] ..... 125 W
- Input sensitivity/Input impedance (1 kHz, 100 W/8 Ω)  
CD, etc. .... 500 mV/47 kΩ
- Output level/Output impedance  
CD, etc. (Input 1 kHz, 500 mV)  
LINE3 OUT ..... 500 mV/2.2 kΩ  
CD, etc. (Input 1 kHz, 500 mV, 8 Ω)  
PHONES ..... 470 mV/470 Ω
- Frequency response  
CD, etc. (20 Hz to 20 kHz) ..... 0 ± 0.5 dB  
CD, etc. (10 Hz to 100 kHz) ..... 0 ± 3.0 dB
- Total harmonic distortion  
CD, etc. to SPEAKERS  
(20 Hz to 20 kHz, 50 W/8 Ω) ..... 0.2% or less
- Signal to noise ratio (IHF-A)  
CD, etc. (500 mV input shorted) ..... 100 dB or more
- Residual noise (IHF-A) ..... 70 μV
- Tone control characteristics  
BASS  
Boost/Cut (50 Hz) ..... ± 10 dB  
Turnover frequency ..... 170 Hz  
TREBLE  
Boost/Cut (20 kHz) ..... ± 10 dB  
Turnover frequency ..... 3.0 kHz

## Bluetooth SECTION

- Bluetooth version ..... Ver. 4.1+EDR
- Supported profile ..... A2DP, AVRCP
- Compatible codec ..... SBC, AAC
- Maximum communication distance ..... 10m (without interference)
- Wireless output ..... Bluetooth Class 2
- Supported contents protection ..... SCMS-T method
- Radio Frequency (Operational Frequency)  
..... 2402 MHz to 2480 MHz
- Maximum Output Power (EIRP) ..... 4.0 dBm (2.5 mW)

\* The contents of this manual apply to the latest specifications as of the publishing date. To obtain the latest manual, access the Yamaha website then download the manual file.



The Bluetooth® word mark and logos are registered trademarks owned by Bluetooth SIG, Inc., and any use of such marks by Yamaha Corporation is under license. Other trademarks and trade names are those of their respective owners.



(For R-S202D)  
The unit supports DAB/DAB+ tuning.

## FM SECTION

- Tuning range  
[North America model] ..... 87.5 to 107.9 MHz  
[General and Asia models] ..... 87.5 to 107.9 MHz/87.50 to 108.00 MHz  
[China, Korea, Australia, U.K. and Europe models] ..... 87.50 to 108.00 MHz
- 50 dB quieting sensitivity (IHF-A, 1 kHz, 100% MOD.)  
Mono ..... 3 μV (20.8 dBf)
- Signal to noise ratio (IHF-A)  
Mono/Stereo ..... 71 dB/70 dB
- Harmonic distortion (1 kHz)  
Mono/Stereo ..... 0.4%/0.4%
- Antenna Input ..... 75 Ω unbalanced

## AM SECTION (R-S202)

- Tuning range  
[North America model] ..... 530 to 1710 kHz  
[General and Asia models] ..... 530 to 1710 kHz/531 to 1611 kHz  
[China, Korea, Australia and Europe models] ..... 531 to 1611 kHz

## DAB SECTION (R-S202D)

- Tuning range ..... 174-240 MHz (Band III)
- Support audio format  
..... MPEG 1 Layer II/MPEG 4 HE AAC v2 (AAC+)
- Antenna input ..... 75 Ω unbalanced

## GENERAL

- Power supply  
[North America model] ..... AC 120 V, 60 Hz  
[General model] ..... AC 110-120/220-240 V, 50/60 Hz  
[China model] ..... AC 220 V, 50 Hz  
[Korea model] ..... AC 220 V, 60 Hz  
[Australia model] ..... AC 240 V, 50 Hz  
[U.K. and Europe models] ..... AC 230 V, 50 Hz  
[Asia model] ..... AC 220-240 V, 50/60 Hz
- Power consumption  
[North America, General, China, Korea, Australia, U.K. and Europe models] ..... 175 W  
[Asia model] ..... 140 W
- Standby power consumption  
[North America, China, Korea, Australia, U.K., Europe and Asia models] ..... 0.3% or less
- Dimensions (W × H × D) ..... 435 × 141 × 322 mm  
(17 1/8" × 5 1/2" × 12 5/8")
- Weight ..... 6.7 kg (14.8 lb)

## Handling Bluetooth communications

- The 2.4 GHz band used by Bluetooth compatible devices is a radio band shared by many types of equipment. While Bluetooth compatible devices use a technology minimizing the influence of other components using the same radio band, such influence may reduce the speed or distance of communications and in some cases interrupt communications.
- The speed of signal transfer and the distance at which communication is possible differs according to the distance between the communicating devices, the presence of obstacles, radio wave conditions and the type of equipment.
- Yamaha does not guarantee all wireless connections between this unit and devices compatible with Bluetooth function.



L'avertissement ci-dessus est situé sur l'arrière de l'unité.

#### Explication des symboles



L'éclair avec une flèche à l'intérieur d'un triangle équilatéral est destiné à attirer l'attention de l'utilisateur sur la présence d'une « tension dangereuse » non isolée à l'intérieur de l'appareil, pouvant être suffisamment élevée pour constituer un risque d'électrocution.



Le point d'exclamation à l'intérieur d'un triangle équilatéral est destiné à attirer l'attention de l'utilisateur sur la présence d'instructions importantes sur l'emploi ou la maintenance (réparation) de l'appareil dans la documentation fournie.

## PRÉCAUTIONS CONCERNANT LA SÉCURITÉ

- 1 Lire ces instructions.
- 2 Conserver ces instructions.
- 3 Tenir compte de tous les avertissements.
- 4 Suivre toutes les instructions.
- 5 Ne pas utiliser ce produit à proximité d'eau.
- 6 Nettoyer uniquement avec un chiffon propre et sec.
- 7 Ne pas bloquer les orifices de ventilation. Installer l'appareil conformément aux instructions du fabricant.
- 8 Ne pas installer l'appareil à proximité d'une source de chaleur comme un radiateur, une bouche de chaleur, un poêle ou tout autre appareil (y compris un amplificateur) produisant de la chaleur.
- 9 Ne pas modifier le système de sécurité de la fiche polarisée ou de la fiche de terre. Une fiche polarisée dispose de deux broches dont une est plus large que l'autre. Une fiche de terre dispose de deux broches et d'une troisième pour le raccordement à la terre. Cette broche plus large ou cette troisième broche est destinée à assurer la sécurité de l'utilisateur. Si la fiche équipant l'appareil n'est pas compatible avec les prises de courant disponibles, faire remplacer les prises par un électricien.
- 10 Acheminer les cordons d'alimentation de sorte qu'ils ne soient pas piétinés ni coincés, en faisant tout spécialement attention aux fiches, prises de courant et au point de sortie de l'appareil.
- 11 Utiliser exclusivement les fixations et accessoires spécifiés par le fabricant.
- 12 Utiliser exclusivement le chariot, le stand, le trépied, le support ou la table recommandés par le fabricant et vendus avec cet appareil. Si l'appareil est posé sur un chariot, déplacer le chariot avec précaution pour éviter tout risque de chute et de blessure.
- 13 Débrancher l'appareil en cas d'orage ou lorsqu'il doit rester hors service pendant une période prolongée.
- 14 Confier toute réparation à un personnel qualifié. Faire réparer l'appareil s'il a subi tout dommage, par exemple si la fiche ou le cordon d'alimentation est endommagé, si du liquide a coulé ou des objets sont tombés à l'intérieur de l'appareil, si l'appareil a été exposé à la pluie ou à de l'humidité, si l'appareil ne fonctionne pas normalement ou est tombé.



## PRÉCAUTIONS D'USAGE

Lisez attentivement ces consignes avant l'utilisation du produit.

### Assurez-vous de suivre les instructions

Lisez attentivement et observez les précautions suivantes pour éviter les blessures corporelles et les dommages de biens personnels.

Après avoir lu ce document dans son intégralité, rangez-le dans un lieu accessible en permanence à tout utilisateur du produit.

- Pour tout travail d'inspection ou de réparation, adressez-vous à un des centres de service clientèle suivants.
  - Le point de vente où vous avez acheté le produit
  - Un revendeur Yamaha
- Ce produit est conçu pour une utilisation dans un cadre domestique conventionnel. Ne l'utilisez pas dans tout cadre ou pour toute activité nécessitant une haute fiabilité pour la gestion des gestes essentiels à la vie ou des biens de grande valeur.
- Notez que Yamaha décline toute responsabilité pour toute perte résultant d'une utilisation incorrecte ou d'une modification non agréée du produit.



## AVERTISSEMENT

**Ces consignes de sécurité attirent votre attention sur des risques de décès ou de blessures graves pour l'utilisateur ou des tiers.**

### En cas d'anomalie

- Si vous remarquez une des anomalies suivantes, coupez immédiatement l'alimentation.
  - Le cordon d'alimentation ou sa fiche est endommagé.
  - Le produit émet une odeur ou un bruit anormal, ou de la fumée.
  - Un objet ou de l'eau a pénétré à l'intérieur du produit.
  - Des fissures ou d'autres dommages sont visibles sur le produit.
  - Une brusque perte de son est survenue durant l'utilisation du produit.
- Suivez les étapes ci-dessous pour couper l'alimentation.
  - Mettez le produit hors tension.
  - Débranchez la fiche du cordon d'alimentation de la prise secteur.
- Continuer à utiliser le produit avec de telles anomalies peut causer un incendie, un choc électrique ou un endommagement du produit. Faites immédiatement inspecter ou réparer le produit.

### Alimentation

- N'endommagez pas le cordon d'alimentation.
  - Ne placez pas le cordon d'alimentation à proximité de sources de chaleur telles que des appareils de chauffage.
  - Ne pliez pas le cordon d'alimentation avec une force excessive et ne le modifiez pas.
  - N'endommagez pas le cordon d'alimentation.
  - Ne posez pas d'objets lourds sur le cordon d'alimentation.
  - N'agrafez pas le cordon d'alimentation.
- L'utilisation d'un cordon d'alimentation effiloché dont les fils sont à nus peut causer un incendie, un choc électrique ou un endommagement du produit.
- Pendant un orage et en présence d'éclairs, ne touchez pas ce produit, ni son cordon et sa fiche d'alimentation. Sinon, vous risquez un choc électrique.
- Utilisez la tension spécifiée pour ce produit. L'utilisation d'une tension incorrecte peut provoquer un incendie, une électrocution ou endommager le produit.
- Vérifiez régulièrement l'état de la fiche du cordon d'alimentation et dépoussiérez-la en prenant soin de retirer toutes les impuretés qui pourraient s'y accumuler. Sinon, vous risquez un incendie ou un choc électrique.
- Veillez à insérer à fond la fiche du cordon d'alimentation dans la prise secteur. Sinon, cela pourrait causer un court-circuit provoquant un choc électrique, un incendie ou un endommagement du produit.
- Insérez la fiche du cordon d'alimentation dans une prise secteur visible et facilement accessible. En cas de problème ou de dysfonctionnement, vous devez être en mesure de débrancher immédiatement la fiche d'alimentation de la prise secteur. Même lorsque l'interrupteur d'alimentation est en position désactivée, l'appareil demeure connecté à la source d'électricité tant que le cordon d'alimentation reste branché à la prise secteur.



- Si vous ne comptez pas utiliser le produit pendant une période prolongée, débranchez la fiche de son cordon d'alimentation de la prise secteur.  
Sinon, vous risquez un incendie ou un endommagement du produit.

## Démontage interdit

- Ne modifiez et ne démontez pas ce produit.  
Sinon, cela pourrait causer un incendie, un choc électrique, des blessures ou un endommagement du produit.

## Avertissement relatif aux liquides

- N'utilisez pas ce produit dans un environnement humide, comme dans une salle de bain ou un endroit exposé à la pluie en extérieur.
- Ne posez pas de récipients (tels que des vases ou des flacons de médicaments) contenant des liquides sur ce produit.

La pénétration de tout liquide dans le produit pourrait causer un incendie, un choc électrique ou un endommagement du produit.

- Ne branchez jamais la fiche du cordon d'alimentation à la prise secteur et ne l'en débranchez jamais avec les mains mouillées. Ne manipulez pas ce produit avec les mains mouillées.  
Sinon, cela pourrait causer un choc électrique ou un endommagement du produit.

## Avertissement sur les risques d'incendie

- Ne manipulez pas de source de flammes nues à proximité de ce produit.  
Sinon, cela pourrait causer un incendie.

## Manipulation

- Veillez à ne pas faire tomber le produit ni à le soumettre à des chocs importants.  
Sinon, cela pourrait causer un incendie, un choc électrique ou un endommagement du produit.

## Piles

- N'avalez jamais des piles.
- Gardez les piles hors de portée des enfants.

Sinon, ils risquent de les avaler accidentellement. Le liquide fuyant des piles peut causer une perte de la vue ou une inflammation des yeux. Si le compartiment des piles de ce produit n'est pas parfaitement hermétique, cessez d'utiliser le produit et gardez-le hors de portée des enfants. En cas d'ingestion accidentelle d'une pile, consultez immédiatement un médecin. L'ingestion d'une pile peut causer de graves brûlures chimiques ou la fonte des tissus organiques dans les deux heures suivant l'ingestion, et peut provoquer le décès.

- Ne jetez pas des piles dans un feu ouvert.
- N'exposez pas les piles à une source de chaleur excessive, comme les rayons directs du soleil ou un feu ouvert.

Sinon, elles pourraient exploser et causer un incendie ou des blessures.

- Ne touchez pas le liquide fuyant d'une pile.  
Sinon, cela pourrait causer une perte de la vue ou des brûlures chimiques. Si vous touchez du liquide fuyant d'une pile, rincez-le immédiatement à l'eau et consultez un médecin.
- N'utilisez pas de piles autres que celles du type spécifié.
- N'utilisez pas à la fois des piles neuves avec des piles usagées.
- N'utilisez pas simultanément des piles de types différents.
- N'insérez pas les piles dans le sens contraire aux indications de polarité.
- Ne percez ni démolissez jamais les piles.
- Ne chargez pas des piles sèches non rechargeables.

Sinon, les piles pourraient exploser ou du liquide pourrait en fuir, causant un incendie, des brûlures, une perte de la vue ou un endommagement du produit. Si vous touchez du liquide fuyant d'une pile, rincez-le immédiatement à l'eau et consultez un médecin.

- Ne transportez pas les piles dans une poche ni un sac et ne les rangez pas avec tout objet métallique.  
Sinon, cela risquerait de causer un court-circuit dans les piles susceptible d'entraîner une explosion ou une fuite de liquide, provoquant un incendie, une perte de la vue ou des blessures.
- Si vous ne comptez pas utiliser le produit pendant une période prolongée, ou si les piles sont complètement déchargées, retirez-les de la télécommande.  
Sinon, du liquide risque de fuir des piles, posant un risque de perte de la vue, de lésions inflammatoires ou d'endommagement du produit.

- Avant de ranger ou de mettre au rebut des piles, isolez leurs bornes en les couvrant de bande adhésive.

Si les bornes d'une pile entrent en contact avec d'autres piles ou des objets métalliques, cela pourrait causer une explosion ou une fuite de liquide des piles pouvant entraîner un incendie, des brûlures, une perte de la vue ou des lésions inflammatoires.

## Appareil sans fil

- N'utilisez pas ce produit dans un lieu où l'utilisation d'ondes radio est limitée, comme par exemple à proximité d'appareils médicaux.  
Sinon, les ondes radio émises par ce produit pourraient affecter le fonctionnement des équipements électro-médicaux.
- N'utilisez pas ce produit à moins de 15 cm d'une personne disposant d'un stimulateur cardiaque ou d'un défibrillateur cardiaque.  
Sinon, les ondes radio émises par ce produit pourraient affecter le fonctionnement du stimulateur cardiaque ou du défibrillateur cardiaque.



## ATTENTION

**Ces consignes de sécurité attirent votre attention sur des risques de blessures pour l'utilisateur ou des tiers.**

### Alimentation

- Si la fiche du cordon d'alimentation insérée dans une prise de courant à du jeu, n'utilisez pas cette prise.  
Sinon, cela pourrait causer un incendie, un choc électrique ou des brûlures.
- Veillez à toujours saisir la fiche du cordon d'alimentation même, et non le cordon, pour la retirer du produit ou de la prise secteur.  
Sinon, cela pourrait endommager le cordon d'alimentation, causant un incendie ou un choc électrique.

### Installation

- Ne placez pas ce produit sur une surface instable ou soumise à des vibrations.  
Sinon, le produit risquerait de tomber et d'être endommagé ou de causer des blessures.
- Veillez à ne pas bloquer la dissipation thermique du produit lors de son installation.
  - Ne couvrez pas le produit d'un morceau de tissu ni d'une nappe.
  - N'installez pas le produit sur une moquette ou un tapis.
  - Ne bloquez pas les ouvertures de ventilation (fentes de dissipation thermique).
  - Veillez à ce que la surface supérieure du produit soit orientée vers le haut. Ne posez pas le produit sur son flanc ni à l'envers.
  - N'utilisez pas le produit dans un lieu clos et mal aéré.
 Une ventilation insuffisante peut causer une surchauffe à l'intérieur du produit susceptible d'entraîner un endommagement et un incendie ou un dysfonctionnement.  
Veillez à conserver un espace libre suffisant autour du produit : au moins 30 cm à la surface, 20 cm sur les côtés et 20 cm à l'arrière.
- Installez ce produit conformément aux instructions contenues dans le manuel suivant.
  - Mode d'emploi
 Sinon, le produit risquerait de tomber et d'être endommagé ou de causer des blessures.
- Durant un tremblement de terre, tenez-vous à l'écart du produit.  
Sinon, le produit risquerait de tomber et d'être endommagé, causant des blessures.
- N'installez pas le produit dans un lieu où il pourrait entrer en contact avec de l'air salin, des gaz corrosifs, de la vapeur ou des émanations huileuses.  
Sinon, le produit risquerait de tomber et d'être endommagé ou de causer des blessures.
- Avant de déplacer ce produit, veillez à désactiver l'interrupteur d'alimentation et à débrancher tous les câbles connectés.  
Sinon, quelqu'un risque de se prendre le pied ou la main dans les câbles, causant la chute et l'endommagement du produit ou des blessures.

## Raccordements

- Si vous comptez brancher des appareils externes, lisez d'abord le mode d'emploi de chaque appareil concerné et branchez chaque appareil en suivant les instructions fournies.  
Si vous ne suivez pas ces instructions à la lettre, cela pourrait causer des blessures ou un endommagement du produit.

## Perte auditives

- Ne vous exposez pas de façon prolongée à un niveau sonore élevé. Sinon, vous risquez une perte auditive. Si vous constatez tout problème auditif, consultez un médecin.
- Avant de brancher ce produit à tout autre appareil, mettez tous les autres appareils hors tension.  
Sinon, cela pourrait causer une perte auditive, un choc électrique ou un endommagement du produit.
- Avant la mise sous tension et l'utilisation de ce produit, vérifiez que son volume n'est pas réglé sur un niveau trop élevé. Avant de mettre ce produit hors tension, réglez son volume ainsi que celui de tous les appareils connectés sur le niveau minimum.  
Sinon, cela pourrait causer une perte auditive ou un endommagement du produit.
- Quand vous mettez votre système audio sous tension, veillez à toujours mettre l'amplificateur de puissance sous tension EN DERNIER. Quand vous mettez votre système audio hors tension, veillez à toujours mettre l'amplificateur de puissance hors tension EN PREMIER.  
Sinon, cela pourrait causer une perte auditive ou un endommagement du produit.

## Entretien

- Avant de nettoyer le produit, veillez à débrancher la fiche de son cordon d'alimentation de la prise secteur.  
Sinon, vous risquez un choc électrique.

## Manipulation

-  Ne touchez pas la surface comportant cette étiquette. Cette surface pourrait chauffer pendant l'utilisation du produit, et causer des brûlures si vous la touchez.
- Ne laissez jamais des corps étrangers tels que des petites pièces métalliques ou du papier pénétrer à l'intérieur du produit par ses ouvertures.  
Sinon, cela pourrait causer un incendie, un choc électrique ou un endommagement du produit.
- Conservez toujours les pièces de petite taille hors de portée des enfants en bas âge.  
Sinon, ils risquent de les avaler accidentellement.
- N'appliquez pas de force excessive sur le produit comme décrit ci-dessous.
  - Reposer le poids de votre corps sur ce produit
  - Poser des objets lourds sur ce produit
  - Placer ce produit en empiement
  - Appliquer une force démesurée aux boutons, commutateurs ou connecteurs d'E/SSinon, cela pourrait causer des blessures ou un endommagement du produit.
- Ne tirez jamais sur des câbles connectés.  
Sinon, le produit risquerait de tomber et d'être endommagé ou de causer des blessures.

# Précautions d'emploi

## AVIS

Suivez les consignes ci-dessous pour éviter un dysfonctionnement et un endommagement du produit ainsi que la perte de données.

## Alimentation

- Si vous ne comptez pas utiliser ce produit pendant une période prolongée, débranchez la fiche de son cordon d'alimentation de la prise secteur. Même quand le produit a été mis hors tension avec son commutateur [Ⓞ] (veille/alimentation), une faible quantité de courant continue de l'alimenter.

## Installation

- Selon l'environnement d'utilisation du produit, il se pourrait qu'un téléphone, une radio ou un téléviseur génère du bruit. Dans ce cas, changez l'emplacement ou l'orientation du produit, ou modifiez son environnement d'utilisation.
- N'installez pas ce produit dans des endroits exposés à :
  - La lumière directe du soleil
  - Des températures extrêmement basses ou élevées
  - Une quantité excessive de poussièreSinon, cela pourrait causer un dysfonctionnement ou un endommagement du produit.
- N'installez pas ce produit dans un lieu où des changements abrupts et marqués de la température ambiante peuvent entraîner la formation de condensation. L'utilisation de ce produit en présence de condensation peut endommager le produit. Si vous suspectez la présence de condensation sur ou à l'intérieur de ce produit, laissez-le reposer plusieurs heures sans le mettre sous tension. Une fois que la condensation a complètement disparu, vous pouvez à nouveau utiliser le produit.
- N'installez pas ce produit à proximité de :
  - Pariois métalliques ou bureaux en métal
  - Fours à micro-ondes
  - Dispositifs de réseau sans fil
  - Émetteur de micro sans filSinon, la qualité des ondes radio pourrait être affectée, compromettant la stabilité de la communication sans fil.

## Manipulation

- Ne placez aucun produit en vinyle, en plastique ou en caoutchouc sur ce produit. Sinon, cela risquerait de décolorer ou détériorer son panneau.

## Entretien

- Nettoyez ce produit à l'aide d'un chiffon doux et sec. N'utilisez pas de la benzène, du diluant, du détergent ni des chiffons de lavage chimique pour nettoyer la surface du produit. Sinon, cela risquerait de décolorer ou détériorer sa surface.

# Informations importantes

## NOTE

Cette section décrit des précautions à observer durant l'utilisation, des restrictions de fonctionnalité et des informations complémentaires utiles.

## Mise au rebut ou transfert

- Avant de transférer la propriété de ce produit, veillez à inclure ce document et les accessoires fournis avec le produit.
- Suivez les règlements en vigueur dans votre région pour mettre au rebut ce produit et ses accessoires.
- Suivez les règlements en vigueur dans votre région pour la mise au rebut des piles usagées.

Cet équipement est conforme aux limites d'exposition aux rayonnements énoncées pour un environnement non contrôlé et respecte les règles d'exposition aux fréquences radioélectriques (RF) CNR-102 de l'ISDE. Cet équipement doit être installé et utilisé en gardant une distance de 20 cm ou plus entre le radiateur et le corps humain.

L'émetteur/récepteur exempt de licence contenu dans le présent appareil est conforme aux CNR d'Innovation, Sciences et Développement économique Canada applicables aux appareils radio exempts de licence. L'exploitation est autorisée aux deux conditions suivantes :

1. L'appareil ne doit pas produire de brouillage;
2. L'appareil doit accepter tout brouillage radioélectrique subi, même si le brouillage est susceptible d'en compromettre le fonctionnement.

# TABLE DES MATIÈRES

<b>FONCTIONS UTILES</b> .....	1	<b>SYNTONISATION FM/AM (R-S202)</b> .....	15
<b>ACCESSOIRES FOURNIS</b> .....	1	Utilisation des fonctions de présélection .....	15
<b>COMMANDES ET FONCTIONS</b> .....	2	Réception d'informations sur l'émission Radio Data System (modèles européens uniquement).....	19
Panneau avant .....	2	<b>SYNTONISATION FM (R-S202D)</b> .....	20
Afficheur du panneau avant.....	4	Utilisation des fonctions de présélection .....	20
Panneau arrière .....	5	Réception d'informations sur l'émission Radio Data System (modèles britanniques et européens uniquement).....	24
Télécommande .....	6	<b>ÉCOUTER LA RADIO DAB (R-S202D)</b> .....	25
Utilisation de la télécommande .....	8	Préparer la syntonisation DAB .....	25
<b>RACCORDEMENTS</b> .....	9	Sélectionner une station radio DAB .....	25
Raccordement des enceintes et des composants sources .....	9	Utilisation des fonctions de présélection .....	26
Raccordement des antennes FM/AM (R-S202) .....	11	Afficher les informations DAB .....	28
Raccordement des antennes DAB/FM (R-S202D).....	11	Vérifier la force du signal de chaque canal DAB.....	29
Raccordement du cordon d'alimentation.....	11	<b>PARAMÉTRAGE DU MENU OPTION POUR CHAQUE SOURCE D'ENTRÉE</b> .....	30
<b>LECTURE</b> .....	12	Éléments du menu Option .....	30
Lecture d'une source .....	12	<b>GUIDE DE DÉPANNAGE</b> .....	31
Utilisation de la minuterie de veille.....	12	<b>CARACTÉRISTIQUES TECHNIQUES</b> .....	35
<b>ÉCOUTER VOTRE MUSIQUE À PARTIR DE VOTRE PÉRIPHÉRIQUE Bluetooth®</b> .....	13		
Lecture à partir de votre périphérique <i>Bluetooth</i> .....	13		
Connecter un périphérique déjà jumelé via <i>Bluetooth</i> .....	14		
Déconnecter une connexion <i>Bluetooth</i> .....	14		

## ■ À propos de ce manuel

- Le symbole  attire votre attention sur un conseil d'utilisation.
- Les instructions de ce mode d'emploi décrivent les opérations de cet appareil à l'aide de la télécommande fournie avec l'appareil. Vous pouvez également utiliser les touches ou les boutons du panneau avant s'ils portent le même nom ou un nom semblable sur la télécommande.
- La radio AM n'est disponible que pour le modèle R-S202.

## FONCTIONS UTILES

Cet appareil permet d'effectuer les opérations suivantes :

- ◆ Apprécier un son audio clair sans fil grâce à la technologie *Bluetooth* (voir page 13).
- ◆ (R-S202) Écouter des stations radio FM et AM (voir page 15).
- ◆ (R-S202D) Écouter des stations radio FM et DAB (voir pages 20 et 25).
- ◆ Utiliser la télécommande de cet appareil pour commander un lecteur de CD Yamaha (voir page 7)
- ◆ Économiser l'énergie grâce à la fonction AUTO POWER STANDBY (voir page 30)

## ACCESSOIRES FOURNIS

Vérifiez que vous avez reçu tous les articles suivants.

Télécommande

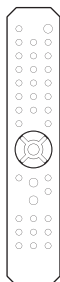

Antenne FM (R-S202)

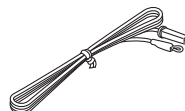
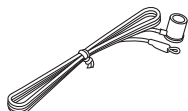

Antenne AM (R-S202)



\* L'un des éléments ci-dessus est fourni selon la région où a été acheté l'appareil.

Antenne DAB/FM (R-S202D)

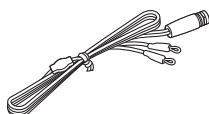

Piles (x 2)  
(AA, R6, UM-3)

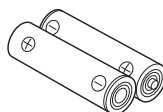

# COMMANDES ET FONCTIONS

## Panneau avant

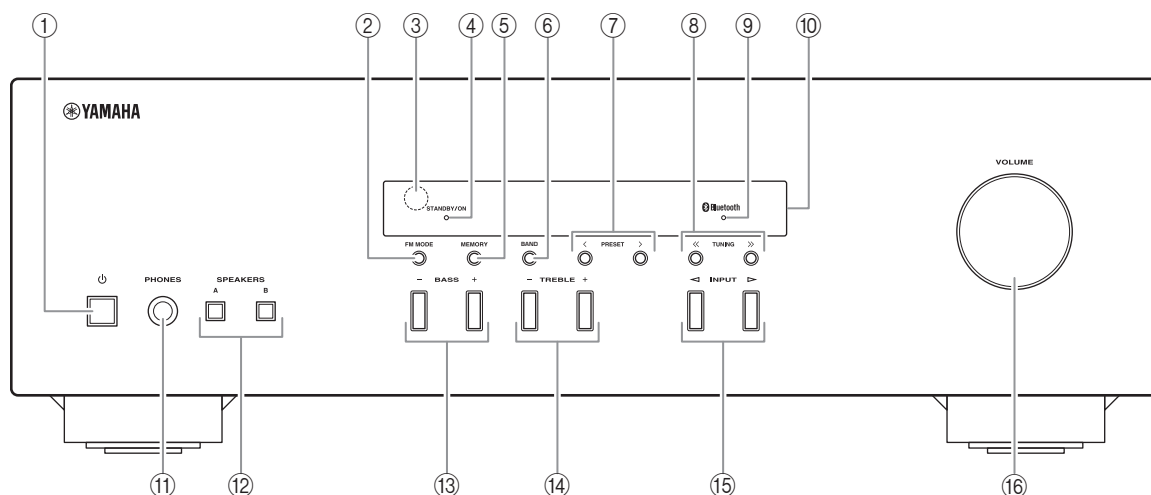

### ① **⏻ (alimentation)**

Met l'appareil sous tension ou en mode veille.

### ② **FM MODE**

Change le mode de réception des ondes radio FM (stéréo ou monaural) lorsque TUNER est sélectionné comme source d'entrée (voir pages 15, 20).

### ③ **Capteur de télécommande**

Reçoit les signaux infrarouges émis par la télécommande.

### ④ **Témoin STANDBY/ON**

Témoin	État
<b>Fortement éclairé</b>	L'alimentation de cet appareil est « sous tension ».
<b>Faiblement éclairé</b>	Cet appareil est en mode « veille ».
<b>Éteint</b>	L'alimentation de cet appareil est « hors tension ». Pour éteindre l'appareil, débranchez le cordon d'alimentation de la prise secteur.

### ⑤ **MEMORY**

Mémorise la station radio actuelle sous la forme d'une présélection lorsque la source d'entrée sélectionnée est TUNER (voir pages 16, 21).

### ⑥ **BAND**

Règle la bande du syntoniseur si TUNER est sélectionné en tant que source d'entrée (voir pages 15, 20).

### ⑦ **PRESET </>**

Sélectionne une station présélectionnée lorsque TUNER est sélectionné en tant que source d'entrée (voir pages 17, 22).

### ⑧ **TUNING <</>**

Sélectionne la fréquence de syntonisation lorsque la source d'entrée sélectionnée est TUNER (voir pages 15, 20).

### ⑨ **Témoin Bluetooth**

Indique l'état de la connexion avec le périphérique Bluetooth (voir page 13).

### ⑩ **Afficheur du panneau avant**

Indique des informations sur l'état opérationnel de l'appareil (voir page 4).

**⑪ Prise PHONES**

Pour connecter le casque.



Appuyez sur SPEAKERS A/B afin d'éteindre les témoins SP A/B (voir page 4) avant de brancher votre casque sur la prise PHONES.

**⑫ SPEAKERS A/B**

Active ou désactive le jeu d'enceintes raccordées aux bornes SPEAKERS A et/ou SPEAKERS B situées sur le panneau arrière à chaque pression sur la touche correspondante (voir page 12).

**⑬ BASS -/+**

Augmente ou réduit la réponse dans les basses fréquences.

Plage de commande : -10 dB à +10 dB

**⑭ TREBLE -/+**

Augmente ou réduit la réponse dans les hautes fréquences.

Plage de commande : -10 dB à +10 dB

**⑮ INPUT </>**

Sélectionne la source d'entrée que vous souhaitez écouter.

**⑯ Commande VOLUME**

Augmente ou réduit le niveau sonore.

## Afficheur du panneau avant

[La radio AM n'est disponible que pour le modèle R-S202.]

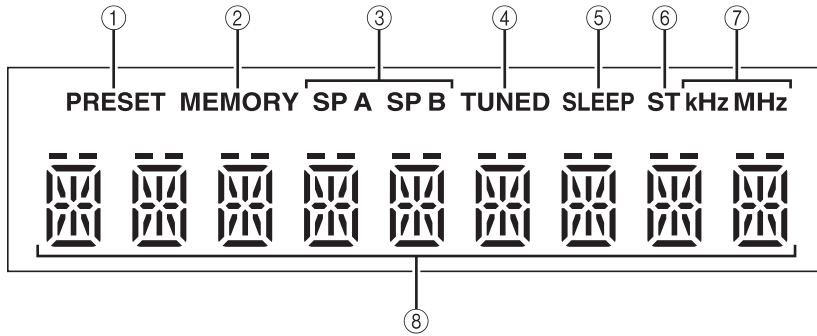

① **Témoin PRESET**

S'allume ou clignote en utilisant les fonctions de présélection (voir pages 16, 21).

② **Témoin MEMORY**

S'allume ou clignote en enregistrant les stations radio en tant que présélection (voir pages 16, 21).

③ **Témoins SP (SPEAKERS) A/B**

S'allument en fonction du jeu d'enceintes sélectionné. Les deux témoins s'allument lorsque les deux jeux d'enceintes sont sélectionnés.

④ **Témoin TUNER**

S'allume lorsque l'appareil est réglé sur une station FM ou AM dont le signal est puissant.

⑤ **Témoin SLEEP**

S'allume lorsque la minuterie de veille est activée (voir page 12).

⑥ **Témoin ST**

S'allume lorsque cet appareil est en mode stéréo et sintonise une station FM dont l'émission est stéréophonique.

⑦ **Témoins kHz/MHz**

S'allument en fonction de la fréquence d'émission captée.

kHz : AM

MHz : FM

⑧ **Affichage multi-informations**

Affiche des informations lors du réglage ou de la modification de certains paramètres.

## Panneau arrière

[La radio AM n'est disponible que pour le modèle R-S202.]

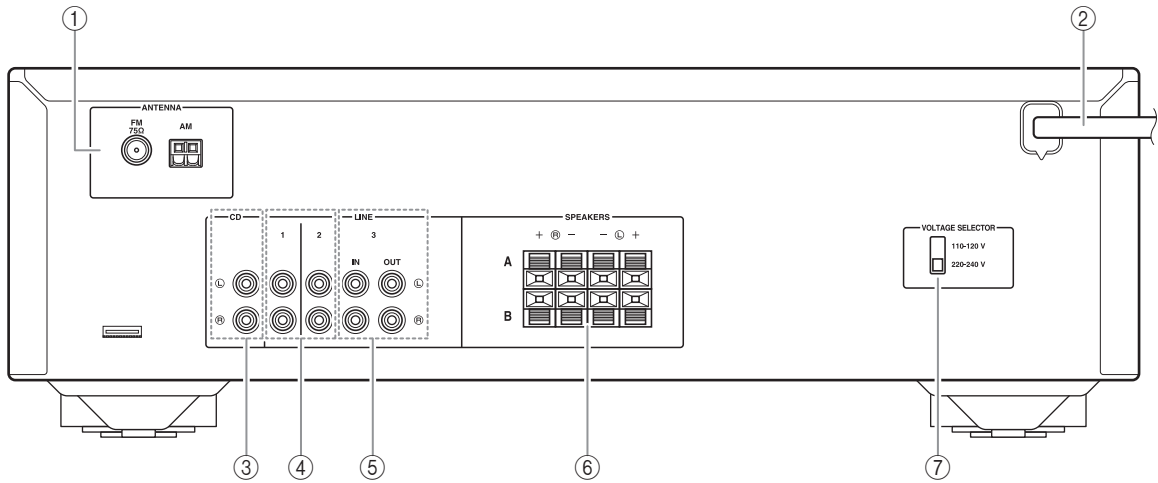

### ① Bornes ANTENNA

Utilisées pour connecter les antennes radio (voir page 11).

### ② Cordon d'alimentation

Utilisé pour brancher cet appareil à une prise secteur (voir page 11).

### ③ Prises CD

Utilisées pour brancher un lecteur CD (voir page 9).

### ④ Prises LINE 1-2

Utilisées pour brancher des composants audio (voir page 9).

### ⑤ Prises LINE 3

#### Prises IN

Utilisées pour brancher les prises de sortie audio d'un composant audio (voir page 9).

#### Prises OUT

Utilisées pour brancher les prises d'entrée audio d'un composant audio (voir page 9).

### ⑥ Bornes SPEAKERS

Utilisées pour brancher des enceintes (voir page 9).

### ⑦ VOLTAGE SELECTOR

(Seulement pour le modèle général)

## Télécommande

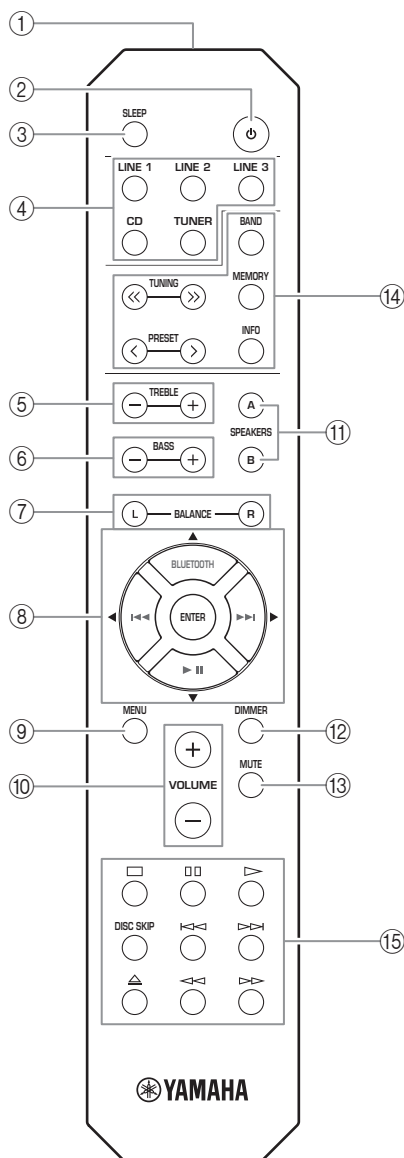

### ■ Commandes communes

Il est possible d'utiliser les touches et les commandes suivantes quelle que soit la source d'entrée sélectionnée.

- ① **Émetteur de signal infrarouge**  
Envoie des signaux infrarouges.
- ② **⏻ (alimentation)**  
Met l'appareil sous tension ou en mode veille.
- ③ **SLEEP**  
Règle la minuterie de veille (voir page 12).

- ④ **Touches du sélecteur d'entrée**  
Sélectionne la source d'entrée que vous souhaitez écouter.



Les noms des sources d'entrée correspondent à ceux des prises de raccordement du panneau arrière.

- ⑤ **TREBLE +/-**  
Augmente ou réduit la réponse dans les hautes fréquences.  
Plage de commande : -10 dB à +10 dB

- ⑥ **BASS +/-**  
Augmente ou réduit la réponse dans les basses fréquences.  
Plage de commande : -10 dB à +10 dB

- ⑦ **BALANCE L/R**  
Équilibre le son reproduit par les enceintes gauche et droite afin de compenser le déséquilibre sonore.  
Plage de commande :

L +10 ← 0 → R +10  
(+20 dB) (centre) (+20 dB)

Le côté opposé du canal est désactivé. Le côté opposé du canal est désactivé.

- ⑧ **▲ / ▼ / ◀ / ▶ / ENTER**  
Sélectionne et confirme les éléments du menu Option (voir page 30).

- ⑨ **MENU**  
Ouvre et ferme le menu Option (voir page 30).

- ⑩ **VOLUME +/-**  
Augmente ou réduit le niveau sonore.

- ⑪ **SPEAKERS A/B**  
Active ou désactive le jeu d'enceintes raccordées aux bornes SPEAKERS A et/ou SPEAKERS B situées sur le panneau arrière à chaque pression sur la touche correspondante (voir page 12).

- ⑫ **DIMMER**  
Choisissez le niveau d'éclairage sur l'afficheur du panneau avant parmi 3 niveaux en appuyant sur cette touche de façon répétée.



- Ce réglage est conservé même si vous mettez cet appareil hors tension.
- Le réglage par défaut est le niveau le plus lumineux.

- ⑬ **MUTE**  
Désactive le son. Appuyez de nouveau sur cette touche pour rétablir le niveau sonore antérieur.



## ■ Commandes de la fonction radio

Il est possible d'utiliser les touches suivantes lorsque la source d'entrée sélectionnée est TUNER.

### ⑭ TUNING << / >>

Sélectionne la fréquence de syntonisation (voir pages 15, 20).

### PRESET < / >

Sélectionne une station radio présélectionnée (voir pages 17, 22).

### BAND

Alterne entre la bande du syntoniseur audio.

### MEMORY

Mémorise une station radio actuelle sous la forme d'une présélection (voir pages 16, 21).

### INFO

Seulement les modèles pour le Royaume-Uni et pour l'Europe :









Permet de changer les informations indiquées sur l'afficheur du panneau avant.

## ■ Commandes d'un lecteur CD Yamaha

Vous pouvez utiliser les touches suivantes pour commander un lecteur CD Yamaha.

### ⑮ Touches de commande d'un lecteur CD

#### Yamaha

	Arrête la lecture
	Suspend la lecture
	Démarre la lecture
DISC SKIP	Passe au disque suivant dans un chargeur multidisque
	Reculer
	Avance
	Éjecte le disque
	Rembobine
	Lecture en avance rapide



#### Remarque

Même si vous utilisez un lecteur CD Yamaha, il se peut que certains composants et certaines fonctions ne soient pas disponibles. Reportez-vous au mode d'emploi des composants pour plus d'informations.

## ■ Commandes Bluetooth

Vous pouvez utiliser les touches suivantes pour commander un périphérique *Bluetooth*.

### ⑧ Boutons de commande Bluetooth

BLUETOOTH	Change la source audio pour <i>Bluetooth</i>
	Reculer
	Avance
	Démarre / Met en pause la lecture

#### Remarque

Yamaha ne garantit pas le fonctionnement de tous les périphériques *Bluetooth*.

## Utilisation de la télécommande

### ■ Installation des piles

Remplacez toutes les piles lorsque vous remarquez que la portée de la télécommande est plus courte. Avant d'insérer des piles neuves, nettoyez leur logement.

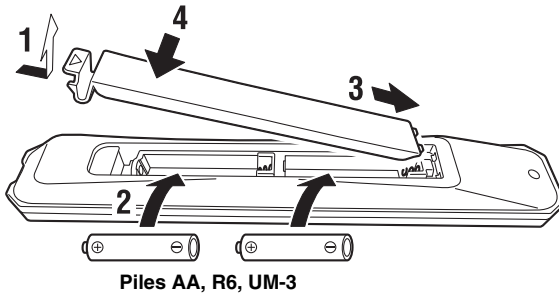

### ■ Portée de la télécommande

Dirigez la télécommande vers le capteur de télécommande de cet appareil et restez dans zone de portée de la télécommande indiquée ci-dessous. Entre la télécommande et l'appareil, l'espace doit être libre de tout obstacle encombrant.

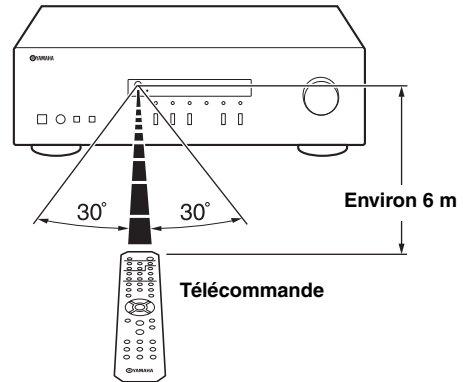

### ATTENTION

- Faites attention à ne pas laisser tomber la télécommande.
- Retirez immédiatement les piles épuisées de la télécommande pour éviter tout risque d'explosion ou de fuite d'acide.
- Si les piles fuient, mettez-les au rebut immédiatement, en évitant de toucher le produit qui a fui. En cas de contact entre le produit qui a fui et votre peau, vos yeux ou votre bouche, rincez-les immédiatement et consultez un médecin. Avant d'installer de nouvelles piles, nettoyez soigneusement le logement des piles.
- Ne combinez jamais des piles neuves et des piles usagées. Cela peut réduire la durée de vie des piles neuves ou faire fuir les anciennes.
- N'utilisez pas non plus des piles de types différents (par exemple, des piles alcalines et des piles au manganèse). Des piles d'apparence identique peuvent présenter des caractéristiques différentes.
- Les piles doivent être mises au rebut conformément à la réglementation locale.
- Conservez les piles dans un endroit hors de portée des enfants. Les piles peuvent être dangereuses si un enfant les met dans sa bouche.
- Si vous prévoyez de ne pas utiliser cet appareil pendant un certain temps, retirez les piles. Sinon, les piles s'usent et risquent de fuir, ce qui peut endommager l'appareil.

# RACCORDEMENTS

## Raccordement des enceintes et des composants sources

Assurez-vous de raccorder L (gauche) sur L, R (droite) sur R, « + » sur « + » et « - » sur « - ». Si le raccordement est défectueux, aucun son n'est émis par l'enceinte, et si la polarité de la connexion est incorrecte, les sons manquent de naturel et de composantes graves. Reportez-vous au mode d'emploi de chaque composant. Assurez-vous d'utiliser les câbles RCA pour brancher les composants audio.

### ATTENTION

- Ne raccordez pas cet appareil ou d'autres composants au secteur tant que toutes les connexions entre les composants ne sont pas établies.
- Ne laissez pas les fils d'enceinte dénudés se toucher ni entrer en contact avec les pièces métalliques de cet appareil. Cela risquerait d'endommager l'appareil et/ou les enceintes.

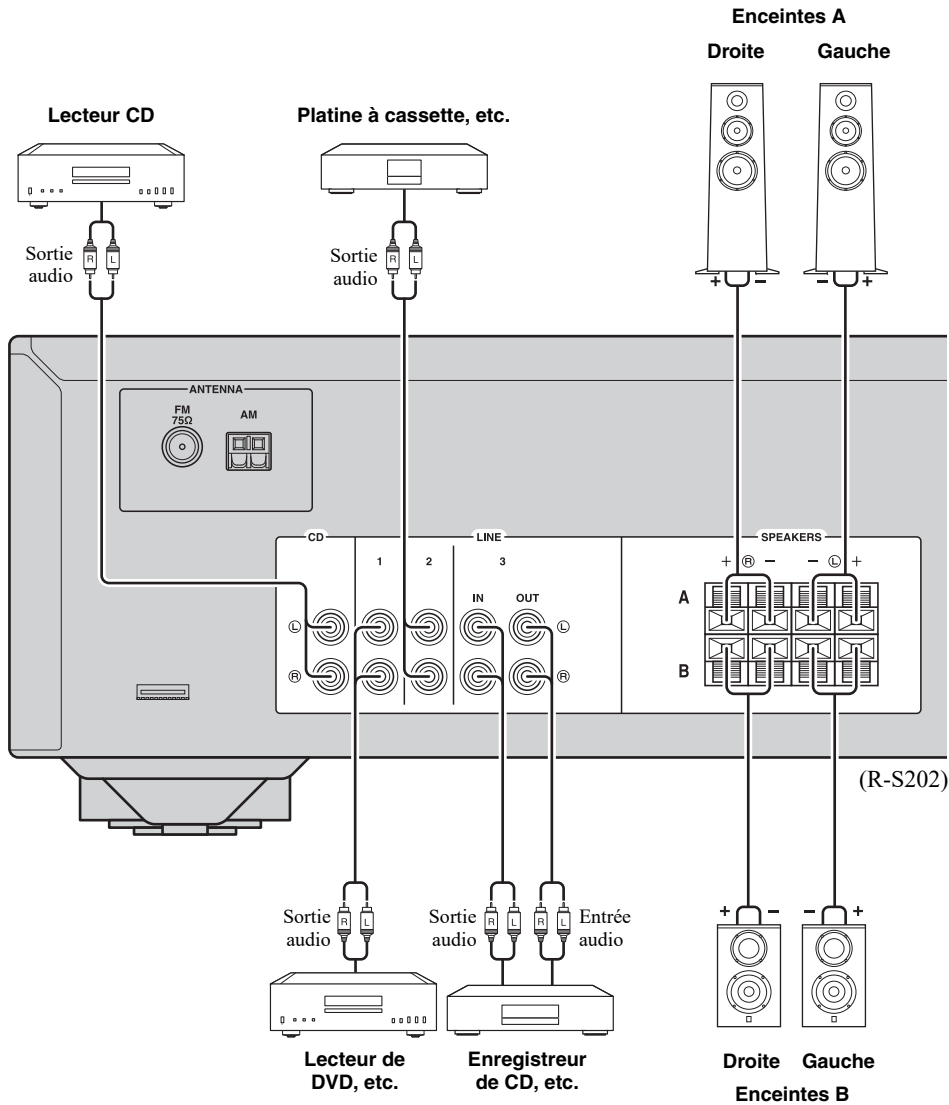

■ Prises OUT

- Les prises OUT sortent des signaux audio de l'entrée actuellement sélectionnée (sauf lorsque LINE 3 est sélectionné).
- Les réglages du niveau de volume, du contrôle du son et de l'équilibre n'affectent pas les prises OUT.

■ Raccordement des câbles d'enceinte

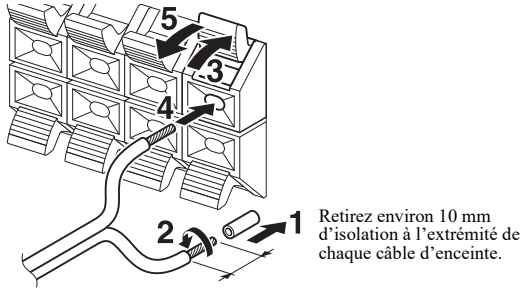

**Remarque**

Lorsque vous insérez les câbles d'enceinte dans les bornes des enceintes, n'insérez que le fil d'enceinte dénudé. Si vous insérez un câble isolé, il se peut que le raccordement soit médiocre et le son inaudible.

**ATTENTION**

Connectez les enceintes avec l'impédance illustrée ci-dessous. Si vous connectez les enceintes avec une impédance excessivement faible, cet appareil peut surchauffer.

Raccordement des enceintes	Impédances des enceintes
SPEAKERS A ou SPEAKERS B	8 Ω ou supérieur
SPEAKERS A et SPEAKERS B	16 Ω ou supérieur (sauf pour les modèles pour l'Amérique du Nord)
Bifilaire	8 Ω ou supérieur

■ Connexion bifilaire

Une connexion bifilaire a pour effet de séparer les graves des médiums et des aigus.

Une enceinte compatible avec ce type de connexion est pourvue de quatre bornes de connexion. Ces deux jeux de bornes permettent de diviser l'enceinte en deux sections indépendantes. Lorsque ces connexions sont effectuées, les circuits d'attaque des médiums et des aigus sont reliés à un jeu de bornes et le circuit d'attaque des graves est relié à l'autre jeu de bornes.

Panneau arrière

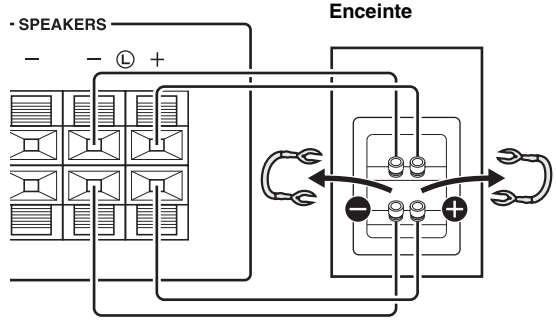

Raccordez l'autre enceinte à l'autre jeu de bornes en procédant de la même manière.

**Remarque**

Lorsque vous établissez des connexions bifilaires, retirez les ponts de court-circuitage ou les câbles des enceintes.



Pour utiliser les connexions bifilaires, appuyez sur SPEAKERS A et SPEAKERS B pour que SP A et B s'allument sur l'afficheur du panneau avant.

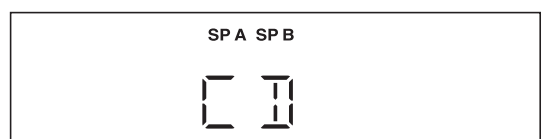
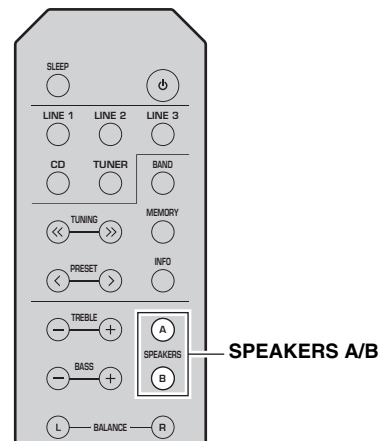

## Raccordement des antennes FM/AM (R-S202)

Connectez l'antenne FM/AM fournie avec cet appareil. Fixez l'extrémité de l'antenne FM sur un mur et positionnez l'antenne AM.

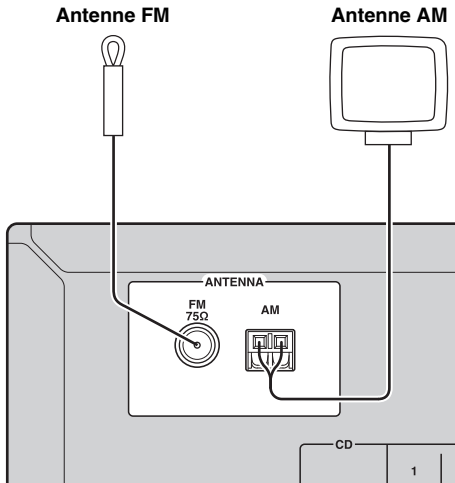

### Remarques

- Si la réception s'avère mauvaise, installez une antenne extérieure.
- Ne déroulez que la longueur de câble nécessaire à partir de l'antenne AM.
- Les fils de l'antenne AM n'ont aucune polarité.

### ■ Assembler l'antenne AM

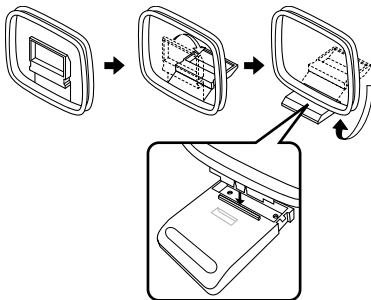

### ■ Raccordement du fil de l'antenne AM

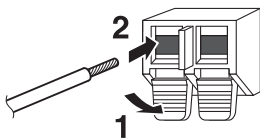

## Raccordement des antennes DAB/FM (R-S202D)

Connectez l'antenne DAB/FM fournie à cet appareil et fixez l'antenne sur un mur.

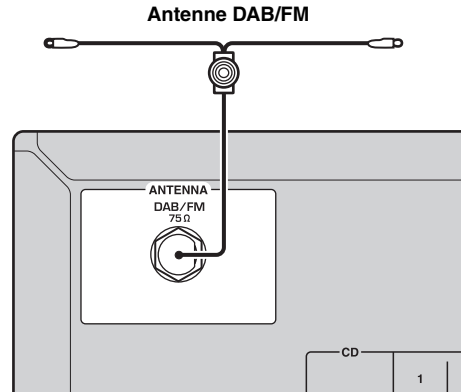

### Remarques

- Si la réception s'avère mauvaise, installez une antenne extérieure.
- Ne tirez pas l'antenne à l'horizontale.

## Raccordement du cordon d'alimentation

Une fois tous les raccordements effectués, branchez le cordon d'alimentation sur une prise secteur.

### ATTENTION

Seulement pour le modèle général :

Avant de brancher le cordon d'alimentation, assurez-vous d'avoir réglé le VOLTAGE SELECTOR de cet appareil en fonction de votre tension locale. Un réglage incorrect du VOLTAGE SELECTOR peut provoquer un incendie et endommager l'appareil.

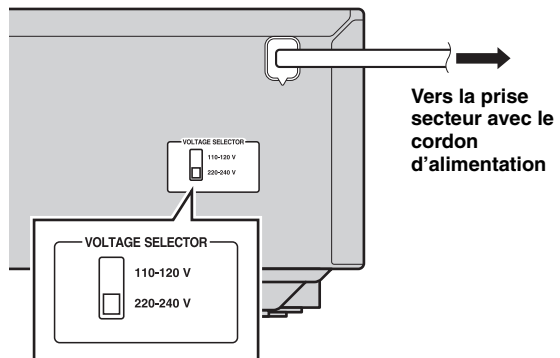

## Lecture d'une source

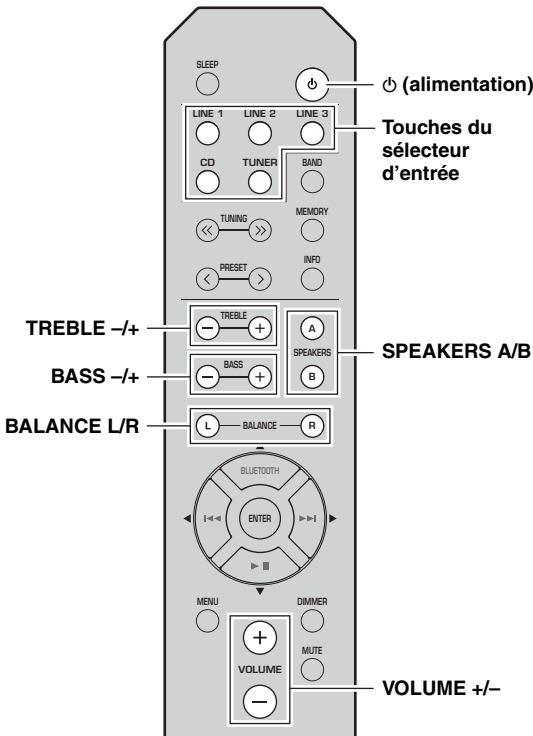

- 1 Appuyez sur **⏻ (alimentation)** pour allumer l'appareil.
- 2 Appuyez sur l'une des touches du sélecteur d'entrée pour sélectionner la source d'entrée voulue.
- 3 Appuyez sur **SPEAKERS A** et/ou sur **SPEAKERS B** pour sélectionner la ou les enceintes voulues.



- Lorsqu'un jeu d'enceintes est branché à l'aide de connexions bifilaires, ou lorsque deux jeux d'enceintes sont utilisés simultanément (A et B), vérifiez que SP A et SP B sont affichés sur l'afficheur du panneau avant.
- Si vous écoutez à l'aide d'un casque, désactivez les enceintes.

- 4 Lisez la source.

- 5 Appuyez sur **VOLUME +/-** pour régler le niveau sonore.



Vous pouvez régler la qualité des tonalités à l'aide de BASS +/- et TREBLE +/-, et l'équilibre gauche/droite du son des enceintes à l'aide de BALANCE L/R (voir page 6).

- 6 Une fois l'écoute terminée, appuyez sur **⏻ (alimentation)** pour mettre l'appareil en mode veille.

Appuyez sur **⏻ (alimentation)** pour remettre l'appareil sous tension.



- Vous pouvez également utiliser les touches ou les boutons du panneau avant s'ils portent le même nom ou un nom semblable sur la télécommande.
- Pour l'enregistrement, reportez-vous à page 5.

## Utilisation de la minuterie de veille

Cette fonction permet de mettre automatiquement l'appareil en mode veille après un certain laps de temps. La minuterie de veille est utile lorsque vous allez vous coucher alors que l'appareil lit ou enregistre une source.

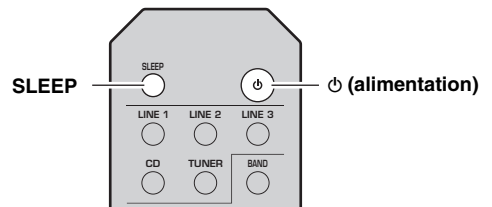

Appuyez plusieurs fois sur **SLEEP** pour régler la durée avant que l'appareil ne passe en mode veille.

Chaque fois que vous appuyez sur **SLEEP**, l'afficheur du panneau avant change comme indiqué ci-dessous.

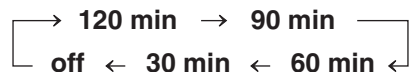

Le témoin **SLEEP** clignote pendant le réglage de la durée de la minuterie de veille.



Lorsque la minuterie de veille est activée, le témoin **SLEEP** sur l'afficheur du panneau avant s'allume.



Pour annuler la minuterie de veille, exécutez l'une des actions suivantes :

- Sélectionnez « SLEEP OFF ».
- Appuyez sur **⏻ (alimentation)** pour mettre l'appareil en mode veille.

# ÉCOUTER VOTRE MUSIQUE À PARTIR DE VOTRE PÉRIPHÉRIQUE Bluetooth®

Cet appareil offre la fonctionnalité *Bluetooth*. Vous pourrez apprécier la lecture sans fil de musique à partir de votre périphérique *Bluetooth* (téléphone portable, lecteur audio numérique, etc.). Veuillez vous reporter au mode d'emploi du périphérique *Bluetooth*.

## Lecture à partir de votre périphérique Bluetooth

Vous devez procéder au jumelage lors de la première utilisation du périphérique *Bluetooth* avec cet appareil, si les paramètres de jumelage ont été supprimés. Le jumelage est une opération enregistrant le périphérique *Bluetooth* auprès de cet appareil. Si le jumelage n'est pas effectué avec succès, reportez-vous à « *Bluetooth* » dans le chapitre «GUIDE DE DÉPANNAGE» (voir page 32).

### Remarques

- Yamaha ne garantit pas toutes les connexions sans fil entre cet appareil et les périphériques avec fonction *Bluetooth*.
- Cet appareil peut être jumelé avec 8 périphériques *Bluetooth* maximum. Une fois l'appareil correctement jumelé avec le 9<sup>e</sup> périphérique, les données de jumelage du périphérique dont la date de connexion est la plus ancienne seront supprimées.
- En connectant le périphérique *Bluetooth* et en effectuant le jumelage avec un autre périphérique, la connexion *Bluetooth* actuelle sera annulée.

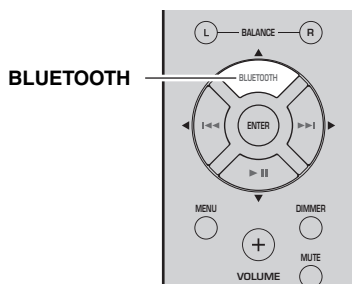

## 1 Appuyez sur le bouton BLUETOOTH pendant plus de 3 secondes pour entrer dans le mode jumelage.

- Le mode jumelage dure 5 minutes.
- En mode jumelage, le panneau avant de l'appareil affiche « PAIRING » et le témoin *Bluetooth* clignotera.



Vous pouvez également entrer dans le mode jumelage d'une des deux manières suivantes :

- Appuyez et maintenez la touche INPUT ◀ ou ▶ sur cette appareil pendant trois secondes.
- Sélectionnez « PAIRING » dans le menu Option, puis appuyez sur ENTER (voir page 30).

## 2 Mettre la fonction Bluetooth du périphérique Bluetooth sous tension.

Veuillez vous reporter au mode d'emploi du périphérique *Bluetooth* pour de plus amples détails.

## 3 À partir de la liste de connexion Bluetooth des périphériques Bluetooth, sélectionnez cet appareil (R-S202 Yamaha ou R-S202D Yamaha).

- Une fois le jumelage effectué, l'afficheur du panneau avant de cet appareil indiquera « COMPLETED ».
- Si le périphérique *Bluetooth* est connecté, l'afficheur du panneau avant de cet appareil affichera « CONNECTED » et le témoin *Bluetooth* s'allumera.



Si vous devez entrer un mot de passe, entrez « 0000 ».

CONNECTED 

## 4 Écoutez votre musique à partir d'un périphérique Bluetooth.

### Remarques

- Prenez garde à ne pas régler trop fort le volume de l'appareil. Nous vous recommandons d'ajuster le volume sur le périphérique *Bluetooth*.
- Si *Bluetooth* est sélectionné en tant que source audio, cet appareil se mettra automatiquement hors tension si aucune connexion ou opération *Bluetooth* n'est détectée après 20 minutes.



Vous pouvez utiliser les boutons *Bluetooth* de la télécommande pour contrôler la lecture (voir page 7).

## Connecter un périphérique déjà jumelé via Bluetooth

Une fois le jumelage effectué, la connexion d'un appareil *Bluetooth* sera plus simple la prochaine fois.

### ■ Connexion à partir d'un périphérique *Bluetooth*

**1** Dans les paramètres *Bluetooth* du périphérique *Bluetooth*, activez le *Bluetooth*.

**2** À partir de la liste de connexion *Bluetooth* des périphériques *Bluetooth*, sélectionnez cet appareil (R-S202 Yamaha ou R-S202D Yamaha).

La connexion *Bluetooth* sera établie et l'afficheur du panneau avant de cet appareil indiquera « CONNECTED ».

#### Remarque

Les connexions *Bluetooth* ne peuvent être établies à partir de périphériques *Bluetooth* si cet appareil est en veille.



Vous pouvez utiliser les boutons *Bluetooth* de la télécommande pour contrôler la lecture (voir page 7).

## Déconnecter une connexion *Bluetooth*

Si une des opérations suivantes est effectuée alors qu'une connexion *Bluetooth* est en cours, la connexion *Bluetooth* sera déconnectée.

- Sélectionnez une source audio autre que *Bluetooth*.
- Appuyez sur  $\Phi$  (alimentation) pour mettre l'appareil en mode veille.
- Désactivez le paramètre *Bluetooth* du périphérique *Bluetooth*.



# SYNTONISATION FM/AM (R-S202)

Vous pouvez trouver une station radio en indiquant sa fréquence ou en sélectionnant des stations radio mises en mémoire.

## Remarques

- Les fréquences radio sont différentes selon le pays ou la région où est utilisé l'appareil. Les illustrations de l'afficheur du panneau avant représentées dans cette section sont basées sur le modèle pour l'Europe.
  - Seulement les modèles pour l'Asie et le modèle général :
- Assurez-vous de régler le pas de la fréquence de syntonisation en fonction de l'espacement entre les fréquences de votre zone avant d'accorder une station radio (voir page 30).

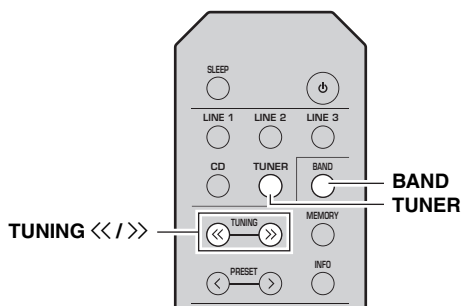

**1 Appuyez sur TUNER pour sélectionner le syntoniseur comme source d'entrée.**

**2 Appuyez sur BAND pour sélectionner la bande FM/AM.**

**3 Maintenez TUNING <</>> enfoncé pour lancer la syntonisation.**

Appuyez sur >> pour accorder une fréquence supérieure. Appuyez sur << pour accorder une fréquence inférieure. Lorsque cet appareil s'accorde sur une station, le témoin TUNER s'allume sur l'afficheur du panneau avant.

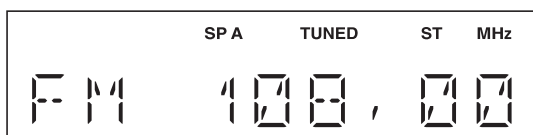

## Remarque

Si la recherche ne s'arrête pas sur la station souhaitée parce que les signaux captés sont faibles, appuyez à plusieurs reprises sur TUNING <</>> pour accorder la station voulue.



Vous pouvez également utiliser les touches du panneau avant si elles portent le même nom ou un nom semblable sur la télécommande.

## Amélioration de la réception FM

Si le signal de la station est faible et la qualité du son mauvaise, réglez le mode de réception de la bande FM sur le mode monaural afin d'améliorer la réception.

## Panneau avant

Appuyez sur FM MODE, puis assurez-vous que le témoin ST est éteint (voir page 4).

## Télécommande

Entrez FM MODE dans le menu Option pour sélectionner MONO (mode monaural) (voir page 30).

## Utilisation des fonctions de présélection

Il est possible de mettre en mémoire jusqu'à 40 stations radio. Une fois que vous avez mis des stations en mémoire, vous pouvez facilement les capter en rappelant les présélections. Vous pouvez enregistrer automatiquement des stations FM dont le signal est puissant. Si les stations radio FM que vous désirez enregistrer ont un signal faible, vous pouvez les enregistrer manuellement (voir page 16).

## Présélectionner les stations automatiquement (uniquement pour les stations FM)

### Remarques

- Si une station est mise en mémoire sous un numéro de présélection qui a déjà été attribué à une station, la station mise initialement en mémoire est écrasée.
  - Seulement le modèle pour l'Europe :
- Seules les stations utilisant le Radio Data System peuvent être présélectionnées automatiquement.



Les stations FM mises en mémoire à l'aide de la fonction de mise en mémoire automatique sont entendues en stéréo.

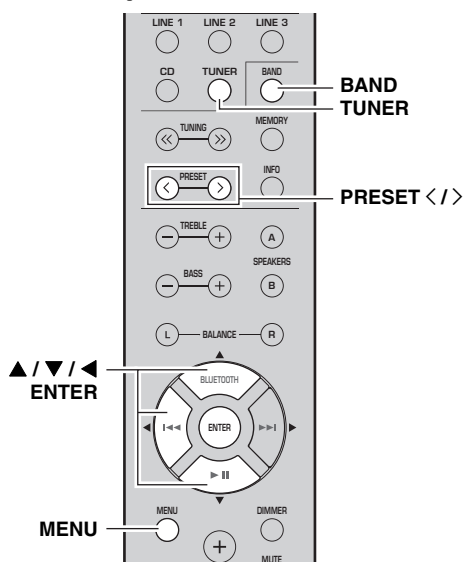

**1 Appuyez sur TUNER pour sélectionner le syntoniseur comme source d'entrée.**

**2 Appuyez sur BAND pour sélectionner la bande FM.**

**3 Appuyez sur MENU pour entrer dans le menu Option.**

Le menu Option pour TUNER s'affiche (voir page 30).

**4 Appuyez sur ▲ / ▼ pour sélectionner « AUTO PRESET », puis appuyez sur ENTER.**

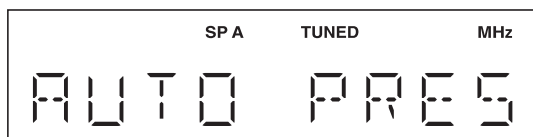

L'appareil commence à balayer la bande FM environ 3 secondes après, en allant de la fréquence la plus basse vers la fréquence la plus élevée.



- Avant le début du balayage, vous pouvez préciser le premier numéro de présélection à utiliser en appuyant sur PRESET </> ou sur ▲/▼.
- Pour annuler le balayage, appuyez sur ◀.

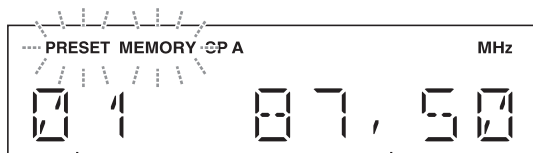

Numéro de présélection

Fréquence

Lorsqu'une station à présélectionner est trouvée, des informations apparaissent sur l'afficheur du panneau comme illustré ci-dessus.

Une fois le balayage terminé, « FINISH » s'affiche, puis l'afficheur revient au menu Option.

Pour rétablir l'état initial de l'afficheur, appuyez sur MENU.

**■ Mise en mémoire manuelle des stations**

Vous pouvez enregistrer manuellement les stations radio voulues.

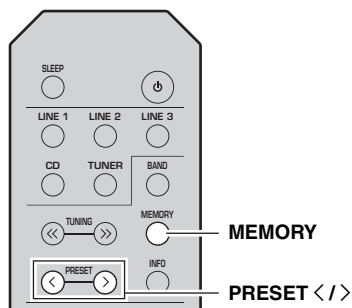

**1 Syntoniser la station FM/AM souhaitée.**

Reportez-vous à la page 15 pour les instructions sur la syntonisation.

**2 Appuyez sur MEMORY.**

« MANUAL PRESET » apparaît brièvement sur l'afficheur du panneau avant, puis le numéro de présélection sous lequel la station sera mise en mémoire s'affiche.

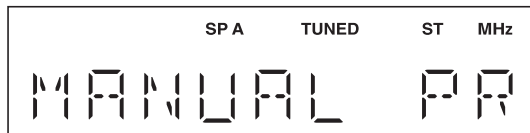

En maintenant la touche MEMORY enfoncée pendant plus de 2 secondes, vous pouvez ignorer les étapes suivantes et mettre automatiquement en mémoire la station sélectionnée sous un numéro de présélection disponible (à savoir le numéro de présélection suivant le dernier numéro de présélection utilisé).

**3 Appuyez sur PRESET </> pour sélectionner le numéro de présélection sous lequel la station sera mise en mémoire.**

Lorsque vous sélectionnez un numéro de présélection sous lequel aucune station est en mémoire, « EMPTY » s'affiche. Lorsque vous sélectionnez un numéro de présélection sous lequel une station a déjà été mise en mémoire, la fréquence de la station s'affiche.

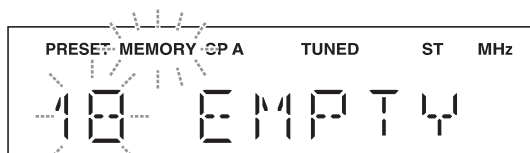

Numéro de présélection

**4 Appuyez sur MEMORY.**

Une fois la mise en mémoire terminée, l'afficheur revient à l'état initial.



- Pour annuler la mise en mémoire, passez sur l'entrée ou la bande ou ne faites rien pendant 30 secondes environ.
- Vous pouvez également présélectionner des stations manuellement en appuyant sur les touches du panneau avant qui portent le même nom que celles de la télécommande.

## ■ Rappel d'une station présélectionnée

Vous pouvez rappeler des stations présélectionnées qui ont été mises en mémoire automatiquement ou manuellement.

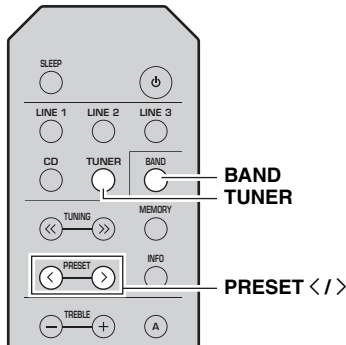

**1** Appuyez sur TUNER pour sélectionner le syntoniseur comme source d'entrée.

**2** Appuyez sur BAND pour sélectionner la bande FM/AM.

**3** Appuyez sur PRESET </> pour sélectionner un numéro de présélection.



- Les numéros de présélection sous lesquels aucune station n'a été mise en mémoire sont ignorés.
- Si aucune station n'est présélectionnée sur cet appareil, « NO PRESET » s'affiche.
- Si les signaux de la station que vous souhaitez rappeler sont faibles, essayez d'effectuer manuellement la syntonisation sur une station.
- Vous pouvez également rappeler une station présélectionnée en appuyant sur PRESET </> du panneau avant.

## ■ Effacement d'une station présélectionnée

Suivez les étapes ci-dessous pour effacer une station présélectionnée.

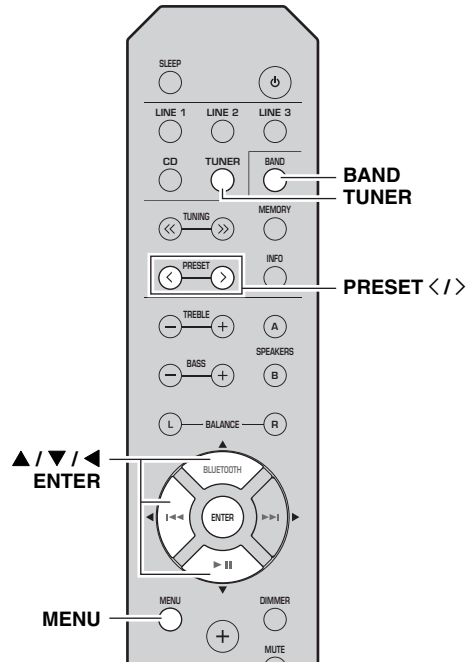

**1** Appuyez sur TUNER pour sélectionner le syntoniseur comme source d'entrée.

**2** Appuyez sur BAND pour sélectionner la bande FM/AM.

**3** Appuyez sur MENU pour entrer dans le menu Option.

Le menu Option pour TUNER s'affiche (voir page 30).

**4** Appuyez sur ▲ / ▼ pour sélectionner « CLEAR PRESET », puis appuyez sur ENTER.

**5** Sélectionnez le numéro présélectionné désiré en appuyant à plusieurs reprises sur ▼ / ▲.

Le numéro de présélection choisi clignote sur l'afficheur du panneau avant.

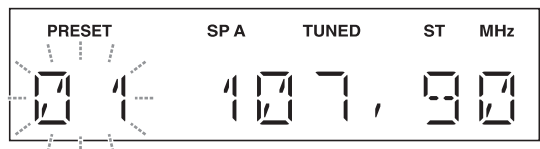

- Vous pouvez également utiliser PRESET </> pour cette opération.
- Pour annuler l'effacement de la station présélectionnée, appuyez sur ◀ ou n'exécutez aucune opération sur l'appareil pendant 30 secondes environ.

**6 Appuyez de nouveau sur ENTER pour confirmer.**

« CLEARED » apparaît sur l’afficheur du panneau avant. Une autre station présélectionnée apparaît alors sur l’afficheur du panneau avant. Lorsqu’il n’y a plus de station présélectionnée, « NO PRESET » s’affiche, puis l’afficheur revient au menu Option. Pour rétablir l’état initial de l’afficheur, appuyez sur MENU.

**■ Effacer toutes les stations présélectionnées**

Suivez les étapes ci-dessous pour effacer toutes les stations présélectionnées.

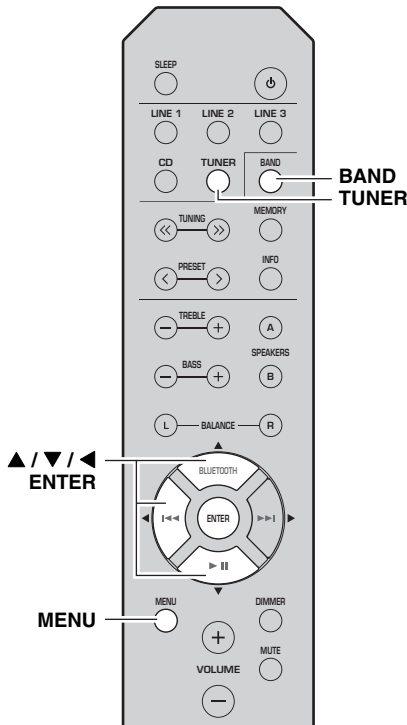

**1 Appuyez sur TUNER pour sélectionner le syntoniseur comme source d’entrée.**

**2 Appuyez sur BAND pour sélectionner la bande FM/AM.**

**3 Appuyez sur MENU pour entrer dans le menu Option.**

Le menu Option pour TUNER s’affiche (voir page 30).

**4 Appuyez sur ▲ / ▼ pour sélectionner « CLEAR ALL PRESET », puis appuyez sur ENTER.**

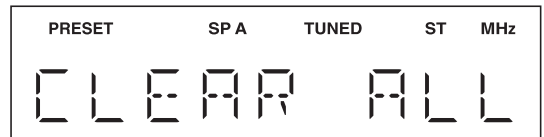

☀️ Pour annuler l’opération et revenir au menu Option, appuyez sur ◀.

**5 Appuyez sur ▲ / ▼ pour sélectionner « CLEAR OK », puis appuyez sur ENTER.**

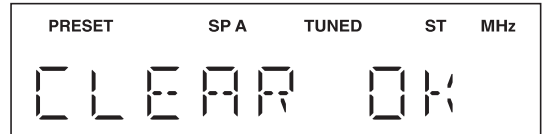

☀️ Pour annuler sans effacer les présélections, sélectionnez « CLEAR NO ».

Lorsque toutes les présélections ont été effacées, « CLEARED » s’affiche, puis l’afficheur revient au menu Option. Pour rétablir l’état initial de l’afficheur, appuyez sur MENU.

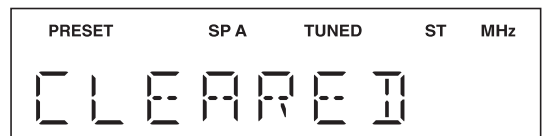

## Réception d'informations sur l'émission Radio Data System (modèles européens uniquement)

Le Radio Data System est un système de radiocommunication de données utilisé par les stations FM dans de nombreux pays.

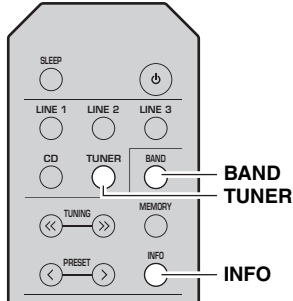

Lorsque vous sélectionnez Type d'émission, les types d'émissions suivants s'affichent.

Type d'émission	Description
NEWS	Infos
AFFAIRS	Actualités
INFO	Informations générales
SPORT	Sport
EDUCATE	Éducation
DRAMA	Drame
CULTURE	Culture
SCIENCE	Science
VARIED	Variétés
POP M	Musique pop
ROCK M	Rock
EASY M	Musique grand public (musique légère)
LIGHT M	Classiques de la musique
CLASSICS	Musique classique
OTHER M	Autres musiques

- Appuyez sur **TUNER** pour sélectionner le syntoniseur comme source d'entrée.
- Appuyez sur **BAND** pour sélectionner la bande FM.
- Syntonisez la station Radio Data System souhaitée.
- Appuyez à plusieurs reprises sur **INFO** pour sélectionner le mode d'affichage Radio Data System souhaité.

Paramètre	Description
Fréquence	L'appareil affiche la fréquence de la station captée.
Nom d'émission	Réglage par défaut. L'appareil affiche le nom de l'émission Radio Data System reçue à cet instant.
Type d'émission	L'appareil affiche le type d'émission Radio Data System reçue à cet instant.
Texte radio	L'appareil affiche des informations sur l'émission Radio Data System reçue à cet instant.
Heure	L'appareil affiche l'heure actuelle reçue.

# SYNTONISATION FM (R-S202D)

Vous pouvez trouver une station radio en indiquant sa fréquence ou en sélectionnant une des stations radio mises en mémoire.

## Remarques

- Les fréquences radio sont différentes selon le pays ou la région où est utilisé l'appareil. Les illustrations de l'afficheur du panneau avant représentées dans cette section sont basées sur le modèle pour l'Europe.
  - Seulement les modèles pour l'Asie et le modèle général :
- Assurez-vous de régler le pas de la fréquence de syntonisation en fonction de l'espacement entre les fréquences de votre zone avant d'accorder une station radio (voir page 30).

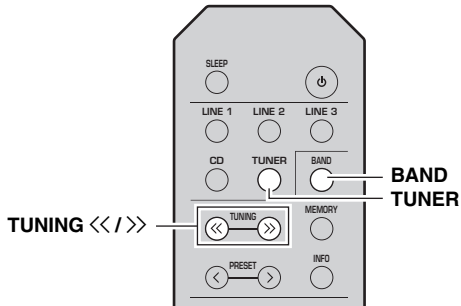

**1 Appuyez sur TUNER pour sélectionner le syntoniseur comme source d'entrée.**

**2 Appuyez sur BAND pour sélectionner la bande FM.**

**3 Maintenez TUNING <</>> enfoncé pour lancer la syntonisation.**

Appuyez sur >> pour accorder une fréquence supérieure. Appuyez sur << pour accorder une fréquence inférieure. Lorsque cet appareil s'accorde sur une station, le témoin TUNER s'allume sur l'afficheur du panneau avant.

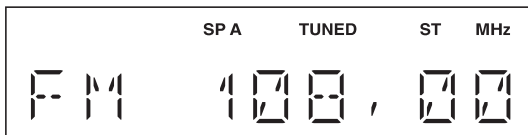

## Remarque

Si la recherche ne s'arrête pas sur la station souhaitée parce que les signaux captés sont faibles, appuyez à plusieurs reprises sur TUNING <</>> pour accorder la station voulue.



Vous pouvez également utiliser les touches du panneau avant si elles portent le même nom ou un nom semblable sur la télécommande.

## Amélioration de la réception FM

Si le signal de la station est faible et la qualité du son mauvaise, réglez le mode de réception de la bande FM sur le mode monaural afin d'améliorer la réception.

## Panneau avant

Appuyez sur FM MODE, puis assurez-vous que le témoin ST est éteint (voir page 4).

## Télécommande

Entrez FM MODE dans le menu Option pour sélectionner MONO (mode monaural) (voir page 30).

## Utilisation des fonctions de présélection

Il est possible de mettre en mémoire jusqu'à 40 stations radio. Une fois que vous avez mis des stations en mémoire, vous pouvez facilement les capter en rappelant les présélections. Vous pouvez enregistrer automatiquement des stations FM dont le signal est puissant. Si les stations radio FM que vous désirez enregistrer ont un signal faible, vous pouvez les enregistrer manuellement (voir page 21).

## Présélectionner les stations automatiquement (uniquement pour les stations FM)

### Remarques

- Si une station est mise en mémoire sous un numéro de présélection qui a déjà été attribué à une station, la station mise initialement en mémoire est écrasée.
- Seulement les modèles pour le Royaume-Uni et pour l'Europe : Seules les stations utilisant le Radio Data System peuvent être présélectionnées automatiquement.



Les stations FM mises en mémoire à l'aide de la fonction de mise en mémoire automatique sont entendues en stéréo.

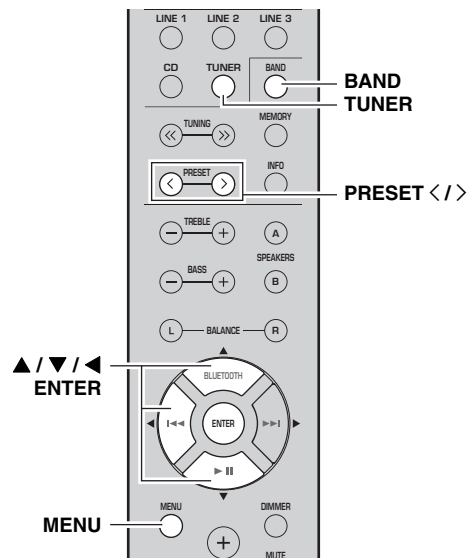

- 1 Appuyez sur **TUNER** pour sélectionner le syntoniseur comme source d'entrée.
- 2 Appuyez sur **BAND** pour sélectionner la bande FM.
- 3 Appuyez sur **MENU** pour entrer dans le menu Option.  
Le menu Option pour TUNER s'affiche (voir page 30).
- 4 Appuyez sur **▲ / ▼** pour sélectionner « **AUTO PRESET** », puis appuyez sur **ENTER**.

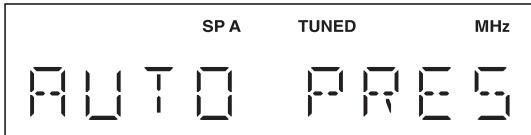

L'appareil commence à balayer la bande FM environ 3 secondes après, en allant de la fréquence la plus basse vers la fréquence la plus élevée.



- Avant le début du balayage, vous pouvez préciser le premier numéro de présélection à utiliser en appuyant sur PRESET </> ou sur ▲/▼.
- Pour annuler le balayage, appuyez sur ◀.

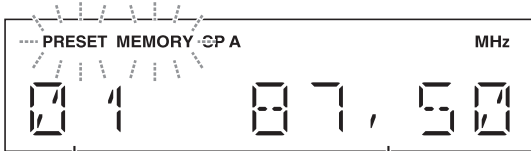

Numéro de présélection                      Fréquence

Lorsqu'une station à présélectionner est trouvée, des informations apparaissent sur l'afficheur du panneau comme illustré ci-dessus.

Une fois le balayage terminé, « FINISH » s'affiche, puis l'afficheur revient au menu Option.

Pour rétablir l'état initial de l'afficheur, appuyez sur MENU.

■ **Mise en mémoire manuelle des stations**

Vous pouvez enregistrer manuellement les stations radio voulues.

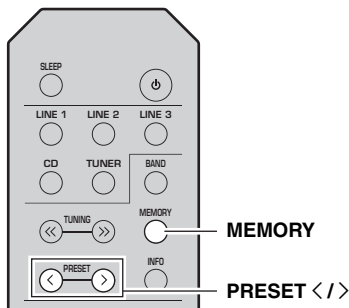

- 1 **Syntonisez la station FM souhaitée.**  
Reportez-vous à la page 20 pour les instructions sur la syntonisation.

- 2 **Appuyez sur MEMORY.**  
« MANUAL PRESET » apparaît brièvement sur l'afficheur du panneau avant, puis le numéro de présélection sous lequel la station sera mise en mémoire s'affiche.

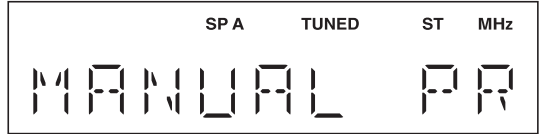

En maintenant la touche MEMORY enfoncée pendant plus de 2 secondes, vous pouvez ignorer les étapes suivantes et mettre automatiquement en mémoire la station sélectionnée sous un numéro de présélection disponible (à savoir le numéro de présélection suivant le dernier numéro de présélection utilisé).

- 3 **Appuyez sur PRESET </> pour sélectionner le numéro de présélection sous lequel la station sera mise en mémoire.**

Lorsque vous sélectionnez un numéro de présélection sous lequel aucune station est en mémoire, « EMPTY » s'affiche. Lorsque vous sélectionnez un numéro de présélection sous lequel une station a déjà été mise en mémoire, la fréquence de la station s'affiche.

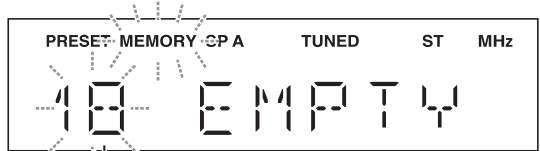

Numéro de présélection

- 4 **Appuyez sur MEMORY.**  
Une fois la mise en mémoire terminée, l'afficheur revient à l'état initial.



- Pour annuler la mise en mémoire, passez sur l'entrée ou la bande ou ne faites rien pendant 30 secondes environ.
- Vous pouvez également présélectionner des stations manuellement en appuyant sur les touches du panneau avant qui portent le même nom que celles de la télécommande.

## ■ Rappel d'une station présélectionnée

Vous pouvez rappeler des stations présélectionnées qui ont été mises en mémoire automatiquement ou manuellement.

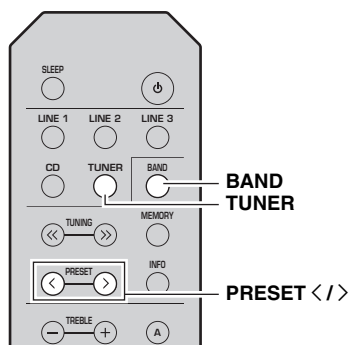

**1 Appuyez sur TUNER pour sélectionner le syntoniseur comme source d'entrée.**

**2 Appuyez sur BAND pour sélectionner la bande FM.**

**3 Appuyez sur PRESET </> pour sélectionner un numéro de présélection.**



- Les numéros de présélection sous lesquels aucune station n'a été mise en mémoire sont ignorés.
- Si aucune station n'est présélectionnée sur cet appareil, « NO PRESET » s'affiche.
- Si les signaux de la station que vous souhaitez rappeler sont faibles, essayez d'effectuer manuellement la syntonisation sur une station.
- Vous pouvez également rappeler une station présélectionnée en appuyant sur PRESET </> du panneau avant.

## ■ Effacement d'une station présélectionnée

Suivez les étapes ci-dessous pour effacer une station présélectionnée.

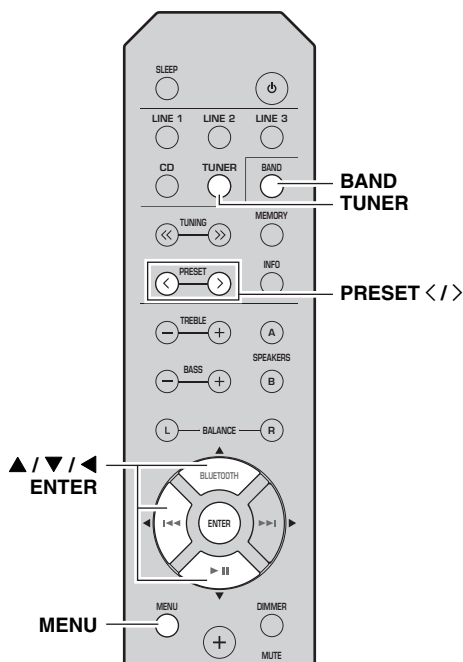

**1 Appuyez sur TUNER pour sélectionner le syntoniseur comme source d'entrée.**

**2 Appuyez sur BAND pour sélectionner la bande FM.**

**3 Appuyez sur MENU pour entrer dans le menu Option.**

Le menu Option pour TUNER s'affiche (voir page 30).

**4 Appuyez sur ▲ / ▼ pour sélectionner « CLEAR PRESET », puis appuyez sur ENTER.**

**5 Sélectionnez le numéro présélectionné désiré en appuyant à plusieurs reprises sur ▲ / ▼.**

Le numéro de présélection choisi clignote sur l'afficheur du panneau avant.

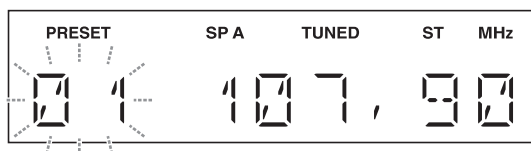

- Vous pouvez également utiliser PRESET </> pour cette opération.
- Pour annuler l'effacement de la station présélectionnée, appuyez sur ◀ ou n'exécutez aucune opération sur l'appareil pendant 30 secondes environ.



## 6 Appuyez de nouveau sur ENTER pour confirmer.

« CLEARED » apparaît sur l'afficheur du panneau avant. Une autre station présélectionnée apparaît alors sur l'afficheur du panneau avant. Lorsqu'il n'y a plus de station présélectionnée, « NO PRESET » s'affiche, puis l'afficheur revient au menu Option. Pour rétablir l'état initial de l'afficheur, appuyez sur MENU.

## ■ Effacer toutes les stations présélectionnées

Suivez les étapes ci-dessous pour effacer toutes les stations présélectionnées.

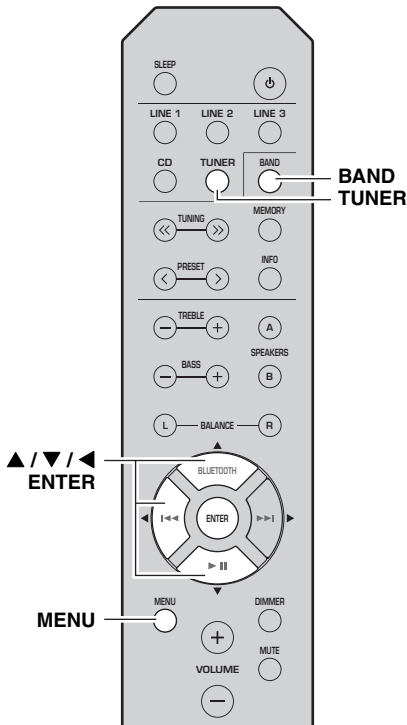

## 1 Appuyez sur TUNER pour sélectionner le syntoniseur comme source d'entrée.

## 2 Appuyez sur BAND pour sélectionner la bande FM.

## 3 Appuyez sur MENU pour entrer dans le menu Option.

Le menu Option pour TUNER s'affiche (voir page 30).

## 4 Appuyez sur ▲ / ▼ pour sélectionner « CLEAR ALL PRESET », puis appuyez sur ENTER.

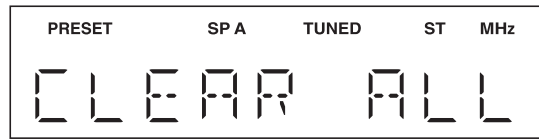

Pour annuler l'opération et revenir au menu Option, appuyez sur ◀.

## 5 Appuyez sur ▲ / ▼ pour sélectionner « CLEAR OK », puis appuyez sur ENTER.

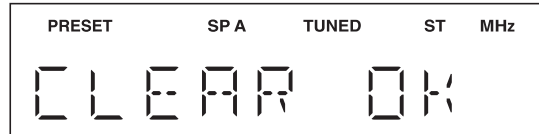

Pour annuler sans effacer les présélections, sélectionnez « CLEAR NO ».

Lorsque toutes les présélections ont été effacées, « CLEARED » s'affiche, puis l'afficheur revient au menu Option.

Pour rétablir l'état initial de l'afficheur, appuyez sur MENU.

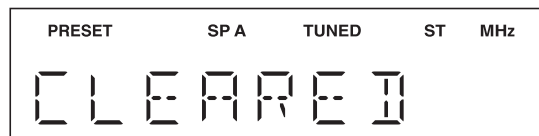

## Réception d'informations sur l'émission Radio Data System (modèles britanniques et européens uniquement)

Le Radio Data System est un système de radiocommunication de données utilisé par les stations FM dans de nombreux pays.

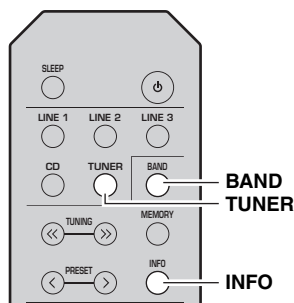

Lorsque vous sélectionnez Type d'émission, les types d'émissions suivants s'affichent.

Type d'émission	Description
NEWS	Infos
AFFAIRS	Actualités
INFO	Informations générales
SPORT	Sport
EDUCATE	Éducation
DRAMA	Drame
CULTURE	Culture
SCIENCE	Science
VARIED	Variétés
POP M	Musique pop
ROCK M	Rock
EASY M	Musique grand public (musique légère)
LIGHT M	Classiques de la musique
CLASSICS	Musique classique
OTHER M	Autres musiques

- Appuyez sur TUNER pour sélectionner le syntoniseur comme source d'entrée.
- Appuyez sur BAND pour sélectionner la bande FM.
- Syntonisez la station Radio Data System souhaitée.
- Appuyez à plusieurs reprises sur INFO pour sélectionner le mode d'affichage Radio Data System souhaité.

Paramètre	Description
Fréquence	L'appareil affiche la fréquence de la station captée.
Nom d'émission	Réglage par défaut. L'appareil affiche le nom de l'émission Radio Data System reçue à cet instant.
Type d'émission	L'appareil affiche le type d'émission Radio Data System reçue à cet instant.
Texte radio	L'appareil affiche des informations sur l'émission Radio Data System reçue à cet instant.
Heure	L'appareil affiche l'heure actuelle reçue.

# ÉCOUTER LA RADIO DAB (R-S202D)

Le DAB (Diffuseur audio numérique) utilise les signaux numériques pour fournir un son plus clair et une réception plus stable par rapport aux signaux analogiques. Cet appareil peut également recevoir le DAB+ (version mise à niveau du DAB) diffusant plus de stations avec codec audio MPEG-4 (AAC+), et bénéficiera d'une méthode de transmission plus efficace.

## Remarque

Cet appareil ne prend en charge que la diffusion par Band III (174 à 240 MHz).

## Préparer la syntonisation DAB

Avant de syntoniser les stations DAB, un balayage initial doit être effectué. Lorsque vous sélectionnez DAB pour la première fois, le balayage initial s'effectue automatiquement.

Pour écouter une station DAB, connectez l'antenne comme décrit dans «Raccordement des antennes DAB/FM (R-S202D)» (voir page 11).

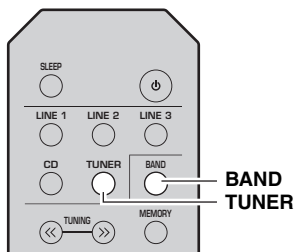

**1 Appuyez sur TUNER pour sélectionner le syntoniseur comme source d'entrée.**

**2 Appuyez sur BAND pour sélectionner la bande DAB.**

Le balayage initial débute. Au cours du balayage, la progression s'affiche sur le panneau avant. Une fois le balayage terminé, le haut de la liste des stations balayées s'affiche sur le panneau avant.



- Si aucune station radio DAB n'est trouvée suite au balayage initial, « NOT FOUND » s'affiche sur le panneau avant suivi de « OFF AIR ». Appuyez deux fois sur BAND pour sélectionner à nouveau la bande DAB et recommencer le balayage.
- Vous pouvez vérifier la force de réception de chaque canal DAB (voir page 29).
- Pour effectuer à nouveau un balayage après avoir enregistré des stations radio DAB, sélectionnez « INIT SCAN » (voir page 30) dans le menu Option. Si vous effectuez un nouveau balayage initial, les stations radio DAB actuellement mises en mémoire sous des numéros de présélection seront effacées.

## Sélectionner une station radio DAB

Vous pouvez sélectionner une station radio DAB à partir des stations enregistrées par le balayage initial.

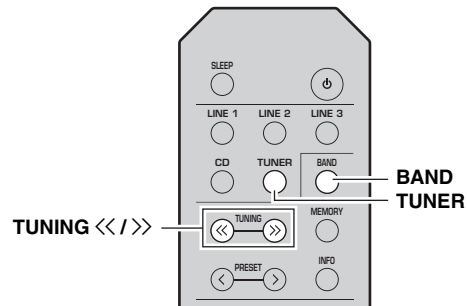

**1 Appuyez sur TUNER pour sélectionner le syntoniseur comme source d'entrée.**

**2 Appuyez sur BAND pour sélectionner la bande DAB.**

**3 Appuyez sur TUNING <</> pour sélectionner une station radio DAB.**

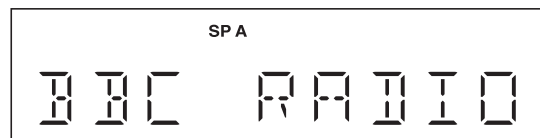

## Remarque

« OFF AIR » s'affiche si la station radio DAB sélectionnée est actuellement indisponible.

## Utilisation des fonctions de présélection

Il est possible de mettre en mémoire jusqu'à 40 stations radio DAB. Une fois que vous avez mis des stations en mémoire, vous pouvez facilement les capter en rappelant les présélections.



Vous pouvez mettre en mémoire jusqu'à 40 stations radio favorites pour les bandes DAB et FM.

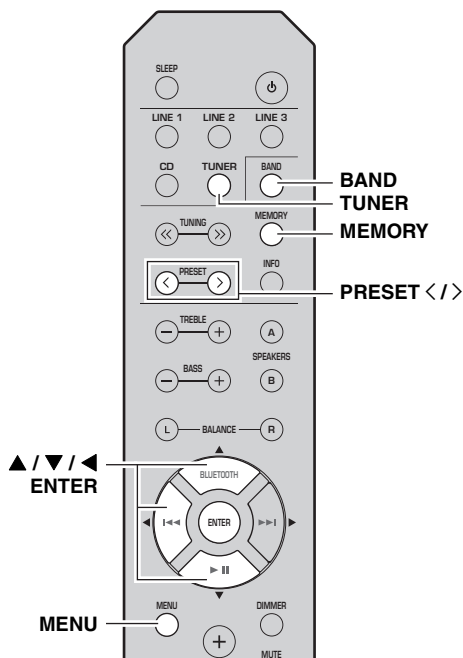

### ■ Mettre en mémoire une station radio DAB

Sélectionnez une station radio DAB et enregistrez-la sur un numéro de présélection.

#### 1 Syntoniser la station DAB souhaitée.

Voir «Sélectionner une station radio DAB» (voir page 25).

#### 2 Appuyez sur MEMORY.

« MANUAL PRESET » apparaît brièvement sur l'afficheur du panneau avant, puis le numéro de présélection sous lequel la station sera mise en mémoire s'affiche.

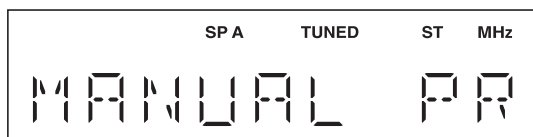

En maintenant la touche MEMORY enfoncée pendant plus de 2 secondes, vous pouvez ignorer les étapes suivantes et mettre automatiquement en mémoire la station sélectionnée sous un numéro de présélection disponible (à savoir le numéro de présélection suivant le dernier numéro de présélection utilisé).

#### 3 Appuyez sur PRESET </> pour sélectionner le numéro de présélection sous lequel la station sera mise en mémoire.

Lorsque vous sélectionnez un numéro de présélection sous lequel aucune station n'est en mémoire, le message « EMPTY » s'affiche. Lorsque vous sélectionnez un numéro de présélection sous lequel une station a déjà été mise en mémoire, le message « OVERWRITE? » s'affiche.

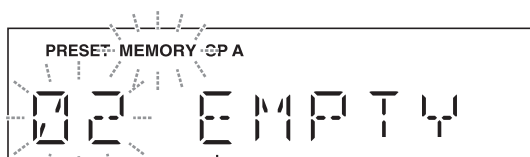

« EMPTY » (numéro non utilisé) ou  
« OVERWRITE? » (numéro utilisé)

#### 4 Appuyez sur MEMORY.

Une fois la mise en mémoire terminée, l'afficheur revient à l'état initial.



- Pour annuler la mise en mémoire, passez sur l'entrée ou la bande ou ne faites rien pendant 30 secondes environ.
- Vous pouvez également présélectionner des stations manuellement en appuyant sur les touches du panneau avant qui portent le même nom que celles de la télécommande.

### ■ Rappel d'une station présélectionnée

Sélectionnez une station DAB mise en mémoire en choisissant son numéro de présélection.

#### 1 Appuyez sur TUNER pour sélectionner le syntoniseur comme source d'entrée.

#### 2 Appuyez sur BAND pour sélectionner la bande DAB.

#### 3 Appuyez sur PRESET </> pour sélectionner une station radio DAB.

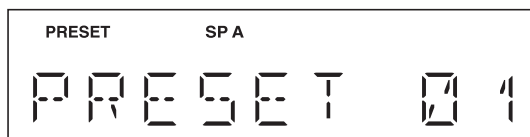

- Les numéros de présélection sous lesquels aucune station n'a été mise en mémoire sont ignorés.
- Si aucune station n'est présélectionnée sur cet appareil, « NO PRESET » s'affiche.
- Vous pouvez également rappeler une station présélectionnée en appuyant sur PRESET </> du panneau avant.

## ■ Effacer des stations radio DAB présélectionnées

Effacez des stations radio DAB mises en mémoire sous des numéros de présélection.

- 1 Appuyez sur TUNER pour sélectionner le syntoniseur comme source d'entrée.**
- 2 Appuyez sur BAND pour sélectionner la bande DAB.**
- 3 Appuyez sur MENU pour entrer dans le menu Option.**  
Le menu Option pour TUNER s'affiche (voir page 30).
- 4 Appuyez sur ▲ / ▼ pour sélectionner « CLEAR PRESET », puis appuyez sur ENTER.**
- 5 Sélectionnez le numéro présélectionné désiré en appuyant à plusieurs reprises sur ▲ / ▼.**  
Le numéro de présélection choisi clignote sur l'afficheur du panneau avant.



Pour annuler l'effacement de la station présélectionnée, appuyez sur ◀ ou n'exécutez aucune opération sur l'appareil pendant 30 secondes environ.

- 6 Appuyez de nouveau sur ENTER pour confirmer.**  
« CLEARED » apparaît sur l'afficheur du panneau avant. Une autre station présélectionnée apparaît alors sur l'afficheur du panneau avant. Lorsqu'il n'y a plus de station présélectionnée, « NO PRESET » s'affiche, puis l'afficheur revient au menu Option. Pour rétablir l'état initial de l'afficheur, appuyez sur MENU.

## ■ Effacer toutes les stations présélectionnées

Suivez les étapes ci-dessous pour effacer toutes les stations présélectionnées.

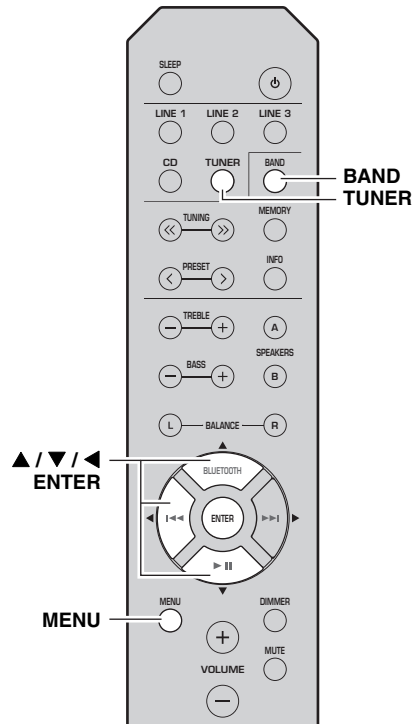

- 1 Appuyez sur TUNER pour sélectionner le syntoniseur comme source d'entrée.**
- 2 Appuyez sur BAND pour sélectionner la bande DAB.**
- 3 Appuyez sur MENU pour entrer dans le menu Option.**  
Le menu Option pour TUNER s'affiche (voir page 30).
- 4 Appuyez sur ▲ / ▼ pour sélectionner « CLEAR ALL PRESET », puis appuyez sur ENTER.**

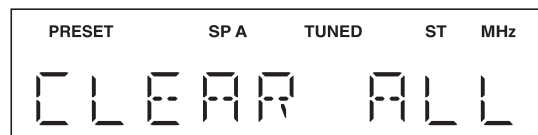

Pour annuler l'opération et revenir au menu Option, appuyez sur ◀.

- 5 Appuyez sur ▲ / ▼ pour sélectionner « CLEAR OK », puis appuyez sur ENTER.**

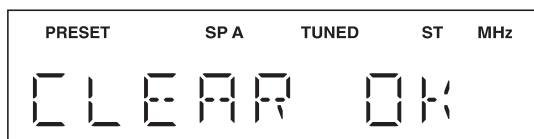

Pour annuler sans effacer les présélections, sélectionnez « CLEAR NO ».

Lorsque toutes les présélections ont été effacées, « CLEARED » s'affiche, puis l'afficheur revient au menu Option.

Pour rétablir l'état initial de l'afficheur, appuyez sur MENU.

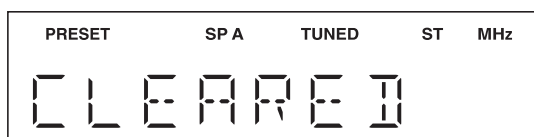

## Afficher les informations DAB

L'appareil peut recevoir différents types d'informations DAB s'il est syntonisé sur une station radio DAB.

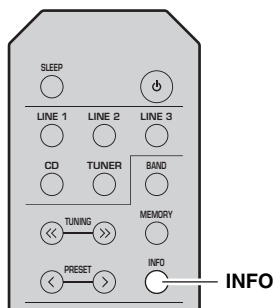

- 1 Appuyez sur TUNER pour sélectionner le syntoniseur comme source d'entrée.**
- 2 Syntonisez la station DAB souhaitée.**
- 3 Appuyez sur INFO.**  
Chaque fois que vous appuyez sur la touche, l'élément affiché change.



Nom de l'élément

L'élément sélectionné défile sur l'afficheur et les informations correspondant à cet élément s'affichent.

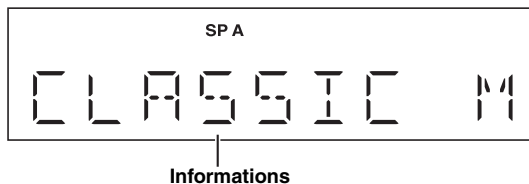

Paramètre	Description
SERVICE LABEL	Nom de la station
DLS (Dynamic Label Segment)	Informations sur la station actuelle
ENSEMBLE LABEL	Nom d'ensemble
PROGRAM TYPE	Genre de la station
DATE AND TIME	Date et heure actuelles
AUDIO MODE	Mode audio (monaural/stéréo) et débit binaire
CH LABEL/FREQ	Étiquetage et fréquence de canal
SIGNAL QUALITY	Qualité du signal de réception (0 [aucun signal] à 100 [le meilleur signal])

### Remarque

Certaines informations peuvent ne pas être disponibles en fonction de la station radio DAB sélectionnée.

## Vérifier la force du signal de chaque canal DAB

Vous pouvez vérifier la force de réception de chaque canal (0 [aucun signal] à 100 [le meilleur signal]).

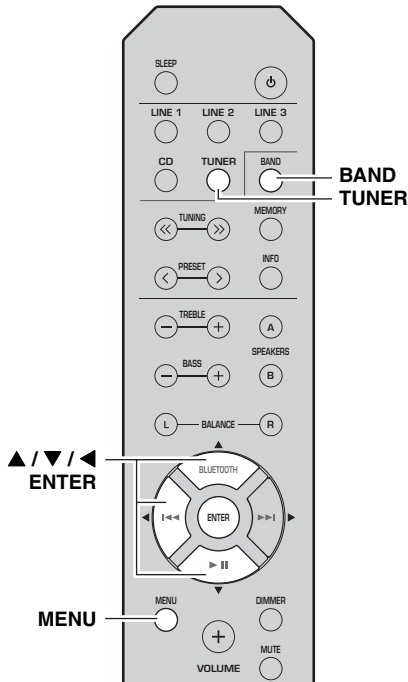

## Informations sur la fréquence DAB

Cet appareil ne prend en charge que la diffusion par Band III (174 à 240 MHz).

Fréquence	Canal	Fréquence	Canal
174,928 MHz	5A	208,064 MHz	9D
176,640 MHz	5B	209,936 MHz	10A
178,352 MHz	5C	211,648 MHz	10B
180,064 MHz	5D	213,360 MHz	10C
181,936 MHz	6A	215,072 MHz	10D
183,648 MHz	6B	216,928 MHz	11A
185,360 MHz	6C	218,640 MHz	11B
187,072 MHz	6D	220,352 MHz	11C
188,928 MHz	7A	222,064 MHz	11D
190,640 MHz	7B	223,936 MHz	12A
192,352 MHz	7C	225,648 MHz	12B
194,064 MHz	7D	227,360 MHz	12C
195,936 MHz	8A	229,072 MHz	12D
197,648 MHz	8B	230,784 MHz	13A
199,360 MHz	8C	232,496 MHz	13B
201,072 MHz	8D	234,208 MHz	13C
202,928 MHz	9A	235,776 MHz	13D
204,640 MHz	9B	237,488 MHz	13E
206,352 MHz	9C	239,200 MHz	13F

- 1 Appuyez sur **TUNER** pour sélectionner le syntoniseur comme source d'entrée.
- 2 Appuyez sur **BAND** pour sélectionner la bande DAB.
- 3 Appuyez sur **MENU** pour entrer dans le menu Option.  
Le menu Option pour TUNER s'affiche (voir page 30).
- 4 Appuyez sur **▲ / ▼** pour sélectionner « TUNE AID », puis appuyez sur **ENTER**.
- 5 Appuyez sur **▲ / ▼** pour sélectionner le canal DAB désiré.

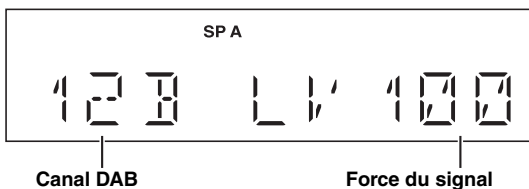

Pour revenir à l'écran où vous pouvez sélectionner les éléments de menu, appuyez sur **◀**.

# PARAMÉTRAGE DU MENU OPTION POUR CHAQUE SOURCE D'ENTRÉE

Le menu Option vous permet de configurer divers paramètres pour chaque source d'entrée et de rappeler automatiquement ces paramètres lorsqu'une source d'entrée est sélectionnée.

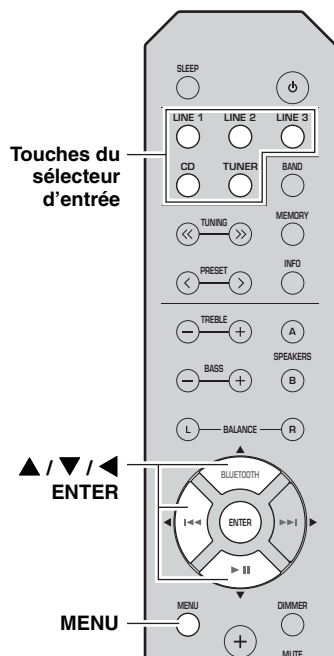

**1 Appuyez sur l'une des touches du sélecteur d'entrée pour sélectionner la source d'entrée voulue.**

**2 Appuyez sur MENU.**

**3 Appuyez sur ▲ / ▼ pour sélectionner l'élément de menu souhaité, puis appuyez sur ENTER.**

**4 Appuyez sur ▲ / ▼ pour sélectionner l'élément de menu souhaité, puis appuyez sur ENTER.**



Pour revenir à l'écran où vous pouvez sélectionner les éléments de menu, appuyez sur ◀.

**5 Pour quitter le menu Option, appuyez sur MENU.**

## Éléments du menu Option

Les éléments de menu disponibles varient selon la source d'entrée sélectionnée.

Élément de menu	Description
<b>MAX VOLUME (MAX VOL)</b>	Règle le niveau sonore maximal afin que le volume ne puisse pas être accidentellement augmenté au-dessus d'un certain niveau. Plage ajustable : 01 à 99, MAX*
<b>INITIAL VOLUME (INIT VOL)</b>	Règle le volume au moment de la mise sous tension de l'appareil. Lorsque ce paramètre est réglé sur « OFF », le niveau sonore utilisé lors de la mise en veille de l'appareil est appliqué. Plage ajustable : OFF*, MUTE, 01 à 99, MAX
<b>TUNER STEP (TUNER STP)</b> Seulement pour les modèles pour l'Asie et le modèle général.	Règle le pas de la fréquence de syntonisation. Choix : AM10/FM100, AM9/FM50*
<b>FM MODE</b>	Change le mode de réception des ondes radio FM (voir les pages 15, 20). Choix : STEREO*, MONO
<b>INITIAL SCAN (INIT SCAN)</b> Pour le modèle R-S202D	Effectue un balayage initial pour la réception radio DAB.
<b>TUNE AID</b> Pour le modèle R-S202D	Vérifie la force de la réception pour chaque station DAB.
<b>AUTO PRESET (A, PREST)</b>	Détecte automatiquement les stations radio FM et les met en mémoire sous la forme de stations présélectionnées (voir les pages 15, 20).
<b>CLEAR PRESET (C, PREST)</b>	Efface une station présélectionnée (voir les pages 17, 22).
<b>CLEAR ALL PRESET (C,A, PREST)</b>	Efface toutes les stations présélectionnées (voir les pages 18, 23).
<b>AUTO POWER STANDBY (AUTO STBY)</b>	Règle l'appareil automatiquement en mode veille s'il reste inactif pendant la durée spécifiée. Choix : OFF, 2H, 4H, 8H*, 12H
<b>BLUETOOTH</b>	Active ou désactive la fonction <i>Bluetooth</i> . Choix : OFF, ON*
<b>PAIRING</b>	Entre dans le mode de jumelage (voir page 13).



Les paramètres par défaut sont indiqués par un «\*».



# GUIDE DE DÉPANNAGE

Reportez-vous au tableau suivant si l'appareil ne fonctionne pas comme il devrait. Si le problème que vous rencontrez n'est pas mentionné ci-dessous, ou encore si les actions correctives suggérées sont sans effet, mettez l'appareil en mode veille, débranchez le cordon d'alimentation et prenez contact avec le revendeur ou le service après-vente agréé Yamaha le plus proche.

## ■ Généralités

Anomalies	Causes possibles	Actions correctives	Voir la page
<b>Impossible de mettre cet appareil sous tension.</b>	Le cordon d'alimentation n'est pas branché convenablement, ou pas branché du tout.	Branchez fermement le cordon d'alimentation.	—
	Le réglage de l'impédance de l'enceinte raccordée est trop faible.	Utilisez une ou plusieurs enceintes avec une impédance correcte.	10
	Le circuit de protection a été actionné du fait de la présence d'un court-circuit, etc.	Vérifiez que les fils des enceintes ne se touchent pas, puis remettez l'appareil sous tension.	9
	L'appareil a été soumis à une forte décharge électrique (provoquée par exemple par un orage ou une décharge d'électricité statique).	Mettez cet appareil en mode veille, débranchez le cordon d'alimentation, rebranchez-le après 30 secondes, puis utilisez-le normalement.	—
<b>Aucun son</b>	Raccordement incorrect des câbles d'entrée ou de sortie.	Raccordez correctement les câbles. Si l'anomalie persiste, il se peut que les câbles soient défectueux.	9
	Aucune source d'entrée appropriée n'est sélectionnée.	Sélectionnez une source d'entrée appropriée en appuyant sur l'une des touches du sélecteur d'entrée de la télécommande.	12
	Les commutateurs SPEAKERS A/B ne sont pas réglés correctement.	Allumez les SPEAKERS A ou les SPEAKERS B correspondants.	12
	Les raccordements des enceintes ne sont pas assurés.	Assurez les raccordements.	9
	La sortie est en mode silencieux.	Désactivez le mode silencieux.	6
	Le réglage de MAX VOL ou INITIAL VOLUME est trop bas.	Augmentez la valeur du réglage.	30
	Le composant correspondant à la source d'entrée sélectionnée est désactivé ou ne fonctionne pas.	Allumez le composant et assurez-vous qu'il fonctionne.	—
<b>Le son se coupe soudainement.</b>	Le circuit de protection a été actionné du fait de la présence d'un court-circuit, etc.	Vérifiez que les fils des enceintes ne se touchent pas, puis remettez l'appareil sous tension.	9
	L'appareil a chauffé de manière excessive.	Vérifiez que les ouvertures situées sur le panneau supérieur ne sont pas obstruées.	—
	La fonction SLEEP est activée et l'appareil est entré en mode veille.	Désactivez la minuterie de veille.	12
	La fonction AUTO POWER STANDBY a mis cet appareil en mode veille.	Augmentez le réglage de AUTO POWER STANDBY ou réglez sur OFF dans le menu Option en appuyant sur MENU.	30
<b>Seule l'enceinte de gauche ou de droite émet des sons.</b>	Raccordement incorrect des câbles.	Raccordez correctement les câbles. Si l'anomalie persiste, il se peut que les câbles soient défectueux.	9
	Réglage incorrect de la commande BALANCE L/R.	Réglez BALANCE L/R sur la position appropriée.	6
<b>Basses insuffisantes et absence d'ambiance.</b>	Les fils + et – sont inversés sur l'amplificateur ou les enceintes.	Raccordez les fils d'enceinte en respectant la phase + et –.	9
<b>Un « bourdonnement » se fait entendre.</b>	Raccordement incorrect des câbles.	Raccordez fermement les fiches audio. Si l'anomalie persiste, il se peut que les câbles soient défectueux.	9

Anomalies	Causes possibles	Actions correctives	Voir la page
<b>Impossible d'augmenter le niveau de volume, ou le son est déformé.</b>	Le composant raccordé aux bornes LINE 3 IN/OUT de l'appareil est hors tension.	Mettez le composant sous tension.	—
<b>Le son est de moins bonne qualité lorsque vous écoutez avec le casque raccordé au lecteur CD connecté à l'appareil.</b>	Cet appareil a été mis en mode veille.	Mettez l'appareil sous tension.	12
<b>La télécommande ne fonctionne pas correctement.</b>	Distance ou angle incorrect.	La télécommande fonctionne jusqu'à une portée de 6 m et à un angle de 30 degrés maximum par rapport au panneau avant.	8
	Les rayons directs du soleil ou un éclairage direct (provenant d'une lampe fluorescente à changement de fréquence, etc.) frappent le capteur de télécommande de l'appareil.	Repositionnez cet appareil.	—
	Les piles sont déchargées.	Remplacez toutes les piles.	8
<b>L'appareil répond à la télécommande du récepteur AV Yamaha.</b>	Les télécommandes de cet appareil et du récepteur AV ont été programmées avec le même code.	Modifiez l'identifiant de la télécommande du récepteur AV Yamaha. Pour de plus amples informations, veuillez vous reporter au mode d'emploi du récepteur AV.	—
<b>La télécommande ne peut pas faire fonctionner votre lecteur CD.</b>	La télécommande ne prend pas en charge le lecteur CD.	Reportez-vous au mode d'emploi fourni avec le lecteur CD.	—
<b>« OVER HEAT » apparaît sur l'afficheur du panneau avant.</b>	L'appareil a chauffé de manière excessive.	Vérifiez que les ouvertures situées sur le panneau supérieur ne sont pas obstruées.	—
<b>« CHECK SP » apparaît sur l'afficheur du panneau avant.</b>	Les câbles d'enceinte sont court-circuités.	Torsadez fermement les fils dénudés des câbles d'enceinte, puis raccordez correctement cet appareil et les enceintes.	—

## ■ Bluetooth

Anomalies	Causes possibles	Actions correctives	Voir la page
<b>Impossible de jumeler cet appareil avec un périphérique Bluetooth.</b>	Le périphérique <i>Bluetooth</i> ne prend pas en charge l'appareil A2DP.	Jumelez l'appareil A2DP avec un périphérique compatible.	—
	Un adaptateur ou autre périphérique <i>Bluetooth</i> que vous désirez jumeler avec cet appareil dispose d'un mot de passe autre que « 0000 ».	Utilisez un adaptateur ou périphérique <i>Bluetooth</i> dont le mot de passe est « 0000 ».	—
	Cet appareil et le périphérique <i>Bluetooth</i> sont trop éloignés.	Rapprochez le périphérique <i>Bluetooth</i> de l'appareil.	—
	Un appareil à proximité (four à micro-ondes, routeur de réseau sans fil etc.) émet des signaux dans la bande de fréquence 2,4 GHz.	Éloignez cet appareil de l'appareil qui émet les signaux à radiofréquence.	—
	Dans le menu Option, BLUETOOTH est configuré sur OFF.	Dans le menu Option, BLUETOOTH est configuré sur ON.	30
<b>Connexion Bluetooth impossible.</b>	Cet appareil n'est pas enregistré dans la liste de connexion du périphérique <i>Bluetooth</i> .	Effectuez une nouvelle fois un jumelage.	13
	Dans le menu Option, BLUETOOTH est configuré sur OFF.	Dans le menu Option, BLUETOOTH est configuré sur ON.	30

Anomalies	Causes possibles	Actions correctives	Voir la page
<b>Aucun son n'est produit ou le son est interrompu au cours de la lecture.</b>	La connexion <i>Bluetooth</i> de cet appareil avec le périphérique <i>Bluetooth</i> est déconnectée.	Effectuez une nouvelle fois une connexion <i>Bluetooth</i> .	13
	Cet appareil et le périphérique <i>Bluetooth</i> sont trop éloignés.	Rapprochez le périphérique <i>Bluetooth</i> de l'appareil.	—
	Un appareil à proximité (four à micro-ondes, routeur de réseau sans fil etc.) émet des signaux dans la bande de fréquence 2,4 GHz.	Éloignez cet appareil de l'appareil qui émet les signaux à radiofréquence.	—
	La fonction <i>Bluetooth</i> du périphérique <i>Bluetooth</i> est désactivée.	Mettez la fonction <i>Bluetooth</i> du périphérique <i>Bluetooth</i> sous tension.	—
	Le périphérique <i>Bluetooth</i> est paramétré pour envoyer des signaux audio <i>Bluetooth</i> à cet appareil.	Vérifiez que la fonction <i>Bluetooth</i> du périphérique <i>Bluetooth</i> est correctement paramétrée.	—
	Les paramètres de jumelage de ce périphérique <i>Bluetooth</i> ne sont pas configurés pour cet appareil.	Configurez les paramètres de jumelage de ce périphérique <i>Bluetooth</i> pour cet appareil.	—
	Le volume du périphérique <i>Bluetooth</i> est réglé au minimum.	Augmentez le volume.	—

## ■ Réception FM

Anomalies	Causes possibles	Actions correctives	Voir la page
<b>La réception FM en stéréophonie est parasitée.</b>	Les caractéristiques particulières des émissions FM stéréophoniques reçues sont à l'origine de cette anomalie si l'émetteur est trop éloigné, ou encore si le niveau d'entrée sur l'antenne est médiocre.	Vérifiez les raccordements de l'antenne. Essayez d'utiliser une antenne FM directionnelle de bonne qualité.	11
		Passez en mode monaural.	15, 20
<b>La réception FM est mauvaise, même avec une antenne de bonne qualité.</b>	L'appareil est soumis aux effets de trajets multiples.	Essayez de changer la position de l'antenne pour supprimer les trajets multiples.	—
<b>Il n'est pas possible de régler automatiquement la station voulue.</b>	Le signal capté est trop faible.	Essayez d'utiliser une antenne FM directionnelle de bonne qualité.	11
		Essayez d'effectuer la syntonisation manuellement.	15, 20
<b>« NO PRESET » s'affiche.</b>	Aucune station présélectionnée n'est en mémoire.	Mettez en mémoire les stations que vous voulez écouter avant d'utiliser la présélection.	15, 20

## ■ Réception AM (R-S202)

Anomalies	Causes possibles	Actions correctives	Voir la page
<b>Il n'est pas possible de régler automatiquement la station voulue.</b>	Le signal capté est trop faible ou les raccordements de l'antenne ne sont pas serrés correctement.	Resserrez les raccordements de l'antenne AM et orientez-la de façon à obtenir la meilleure réception possible.	—
		Essayez d'effectuer la syntonisation manuellement.	15
<b>Des craquements et des sifflements sont produits en permanence.</b>	Ces bruits peuvent être dus à des éclairs, des lampes fluorescentes, des moteurs électriques, des thermostats ou à d'autres appareils électriques.	Essayez d'utiliser une antenne extérieure et une prise de terre. Cela peut améliorer les choses mais il est souvent difficile de supprimer tous les bruits.	—
<b>Vous entendez des bruits sourds et des couinements.</b>	Un téléviseur est utilisé à proximité.	Éloignez l'appareil du téléviseur.	—
<b>« NO PRESET » s'affiche.</b>	Aucune station présélectionnée n'est en mémoire.	Mettez en mémoire les stations que vous voulez écouter avant d'utiliser la présélection.	16

## ■ Réception DAB (R-S202D)

Anomalies	Causes possibles	Actions correctives	Voir la page
Impossible de trouver des stations DAB.	Le balayage initial n'a pas été effectué.	Effectuez un balayage initial.	25
	Il n'y a pas de couverture DAB dans votre zone géographique.	Consultez votre revendeur ou WorldDMB Online à l'adresse <a href="http://www.worlddab.org">http://www.worlddab.org</a> pour une liste des couvertures DAB dans votre zone.	—
	Les signaux DAB sont trop faibles.	Changez la hauteur, la direction ou l'emplacement de l'antenne.	11
Le balayage initial n'a pas été effectué avec succès et « Not found » s'affiche sur le panneau avant.	Il n'y a pas de couverture DAB dans votre zone géographique.		Consultez votre revendeur ou WorldDMB Online à l'adresse <a href="http://www.worlddab.org">http://www.worlddab.org</a> pour une liste des couvertures DAB dans votre zone.
La réception de la station DAB est trop faible.	Les signaux DAB sont trop faibles.	Changez la hauteur, la direction ou l'emplacement de l'antenne.	11
Il y a des interférences (par exemple, sifflement, craquement, scintillement).	Vous devez repositionner l'antenne. Les signaux DAB sont trop faibles.		
Les informations de la station DAB ne s'affichent pas ou sont incorrectes.	La station DAB peut être temporairement hors service ou les informations de la station DAB ne sont pas fournies par le diffuseur DAB.	Contactez le diffuseur DAB.	—

### Informations concernant la collecte et le traitement des piles usagées et des déchets d'équipements électriques et électroniques



Les symboles sur les produits, l'emballage et/ou les documents joints signifient que les produits électriques ou électroniques usagés ainsi que les piles usagées ne doivent pas être mélangés avec les déchets domestiques habituels.

Pour un traitement, une récupération et un recyclage appropriés des déchets d'équipements électriques et électroniques et des piles usagées, veuillez les déposer aux points de collecte prévus à cet effet, conformément à la réglementation nationale.



En vous débarrassant correctement des déchets d'équipements électriques et électroniques et des piles usagées, vous contribuerez à la sauvegarde de précieuses ressources et à la prévention de potentiels effets négatifs sur la santé humaine qui pourraient advenir lors d'un traitement inapproprié des déchets.

Pour plus d'informations à propos de la collecte et du recyclage des déchets d'équipements électriques et électroniques et des piles usagées, veuillez contacter votre municipalité, votre service de traitement des déchets ou le point de vente où vous avez acheté les produits.

#### Pour les professionnels dans l'Union européenne :

Si vous souhaitez vous débarrasser des déchets d'équipements électriques et électroniques, veuillez contacter votre vendeur ou fournisseur pour plus d'informations.



**Cd**

#### Informations sur la mise au rebut dans d'autres pays en dehors de l'Union européenne :

Ces symboles sont seulement valables dans l'Union européenne. Si vous souhaitez vous débarrasser de déchets d'équipements électriques et électroniques ou de piles usagées, veuillez contacter les autorités locales ou votre fournisseur et demander la méthode de traitement appropriée.

#### Note pour le symbole « pile » (deux exemples de symbole ci-dessous) :

Ce symbole peut être utilisé en combinaison avec un symbole chimique. Dans ce cas, il respecte les exigences établies par la directive européenne relative aux piles pour le produit chimique en question.

# CARACTÉRISTIQUES TECHNIQUES

## SECTION AUDIO

- Puissance minimale de sortie efficace (8 Ω, 40 Hz à 20 kHz, DHT 0,2 %)
  - [Modèles pour l'Amérique du Nord, la Chine, la Corée, l'Australie, le Royaume-Uni et l'Europe et modèle général] ..... 100 W + 100 W
  - [Modèle pour l'Asie] ..... 85 W + 85 W
- Puissance dynamique par canal (8 Ω/6 Ω/4 Ω/2 Ω, IHF) ..... 125 W/150 W/165 W/180 W
- Puissance maximale par canal (4 Ω, 1 kHz, DHT 0,7 %)
  - [Modèles pour le R-U et l'Europe] ..... 115 W
- Puissance maximale de sortie efficace (8 Ω, 1 kHz, DHT 10 %)
  - [Modèle général] ..... 140 W
  - [Modèle pour l'Asie] ..... 125 W
- Sensibilité et impédance d'entrée (1 kHz, 100 W/8 Ω)
  - CD, etc. .... 500 mV/47 kΩ
- Niveau et impédance de sortie
  - CD, etc. (entrée 1 kHz, 500 mV)
    - LINE 3 OUT ..... 500 mV/2,2 kΩ
  - CD, etc. (entrée 1 kHz, 500 mV, 8 Ω)
    - PHONES ..... 470 mV/470 Ω
- Réponse en fréquence
  - CD, etc. (20 Hz à 20 kHz) ..... 0 ± 0,5 dB
  - CD, etc. (10 Hz à 100 kHz) ..... 0 ± 3,0 dB
- Distorsion harmonique totale
  - CD, etc. vers SPEAKERS (20 Hz à 20 kHz, 50 W, 8 Ω) ..... 0,2 % ou moins
- Rapport signal/bruit (IHF-A)
  - CD, etc. (500 mV entrée court-circuitée) ..... 100 dB ou plus
- Bruit résiduel (réseau IHF-A) ..... 70 µV
- Caractéristiques du contrôle du son
  - BASS
    - Amplification/Réduction (50 Hz) ..... ± 10 dB
    - Fréquence de coupure ..... 170 Hz
  - TREBLE
    - Amplification/Réduction (20 kHz) ..... ± 10 dB
    - Fréquence de coupure ..... 3,0 kHz

## SECTION Bluetooth

- Version Bluetooth ..... Ver. 4.1+EDR
- Profil pris en charge ..... A2DP, AVRCP
- Codec compatible ..... SBC, AAC
- Distance maximale de communication ..... 10 m (sans interférences)
- Sortie sans fil ..... Bluetooth Classe 2
- Protection de contenu prise en charge ..... Méthode SCMS-T
- Fréquence radio (fréquence opérationnelle) ..... 2402 MHz à 2480 MHz
- Puissance de sortie maximale (EIRP) ..... 4,0 dBm (2,5 mW)

\* Le contenu de ce mode d'emploi s'applique aux dernières caractéristiques techniques connues à la date de publication du manuel. Pour obtenir la version la plus récente du manuel, accédez au site Web de Yamaha puis téléchargez le fichier du manuel concerné.



L'expression et les logos Bluetooth® sont des marques déposées de Bluetooth SIG, Inc. et l'utilisation de ces marques par Yamaha Corporation est sous licence. Les autres marques et noms de marques sont ceux de leurs propriétaires respectifs.



(Pour le modèle R-S202D)

L'unité prend en charge la syntonisation DAB/DAB+.

## SECTION FM

- Gamme de syntonisation
  - [Modèles pour l'Amérique du Nord] ..... 87,5 à 107,9 MHz
  - [Modèles pour l'Asie et modèle général] ..... 87,5 à 107,9 MHz/87,50 à 108 MHz
  - [Modèles pour la Chine, la Corée, l'Australie, le Royaume-Uni et l'Europe] ..... 87,50 à 108,00 MHz
- Seuil de sensation douloureuse à 50 dB (IHF-A, 1 kHz, 100 % MOD.)
  - Mono ..... 3 µV (20,8 dBf)
- Rapport signal/bruit (IHF-A)
  - Mono/Stéréo ..... 71 dB/70 dB
- Distorsion harmonique (1 kHz)
  - Mono/Stéréo ..... 0,4 %/0,4 %
- Entrée antenne ..... 75 Ω non équilibrée

## SECTION AM (R-S202)

- Gamme de syntonisation
  - [Modèles pour l'Amérique du Nord] ..... 530 à 1710 kHz
  - [Modèles pour l'Asie et modèle général] ..... 530 à 1710 kHz/531 à 1611 kHz
  - [Modèles pour la Chine, la Corée, l'Australie et l'Europe] ..... 531 à 1611 kHz

## SECTION DAB (R-S202D)

- Gamme de syntonisation ..... 174-240 MHz (Band III)
- Format audio pris en charge ..... MPEG 1 Layer II/MPEG 4 HE AAC v2 (AAC+)
- Entrée antenne ..... 75 Ω non équilibrée

## GÉNÉRALITÉS

- Tension d'alimentation
  - [Modèles pour l'Amérique du Nord] ..... CA 120 V, 60 Hz
  - [Modèle général] ..... CA 110-120/220-240 V, 50/60 Hz
  - [Modèles pour la Chine] ..... CA 220 V, 50 Hz
  - [Modèles pour la Corée] ..... CA 220 V, 60 Hz
  - [Modèles pour l'Australie] ..... CA 240 V, 50 Hz
  - [Modèles pour l'Europe et le Royaume-Uni] ..... CA 230 V, 50 Hz
  - [Modèle pour l'Asie] ..... CA 220-240 V, 50/60 Hz
- Consommation
  - [Modèles pour l'Amérique du Nord, la Chine, la Corée, l'Australie, le Royaume-Uni et l'Europe, modèle général] ..... 175 W
  - [Modèle pour l'Asie] ..... 140 W
- Consommation maximale en mode veille
  - [Modèles pour l'Amérique du Nord, la Chine, la Corée, l'Australie, le Royaume-Uni, l'Europe et l'Asie] ..... 0,3 % ou moins
- Dimensions (L × H × P) ..... 435 × 141 × 322 mm
- Poids ..... 6,7 kg

## Traitement des communications Bluetooth

- La bande de 2,4 GHz utilisée par les périphériques compatibles Bluetooth est une bande radio partagée par de nombreux équipements. Alors que les périphériques compatibles Bluetooth utilisent une technologie minimisant l'influence des autres composants utilisant la même bande radio, une telle influence peut réduire la vitesse ou la distance des communications et dans certains cas les interrompre.
- La vitesse du transfert de signal et la distance à laquelle la communication est possible diffèrent en fonction de la distance entre les appareils communiquant, de la présence d'obstacles et de l'état des ondes radio et du type d'équipement.
- Yamaha ne garantit pas toutes les connexions sans fil entre cet appareil et les périphériques compatibles avec fonction Bluetooth.

# PRECAUCIONES

Lea atentamente estas precauciones antes de continuar.

## Asegúrese de seguir estas instrucciones

Lea atentamente y cumpla las siguientes precauciones para evitar lesiones personales o daños materiales.

Una vez que haya leído detenidamente este documento, consérvelo en un lugar al que todas las personas que utilicen el producto puedan acceder en cualquier momento.

- Póngase en contacto con el siguiente centro de atención al cliente si necesita realizar una inspección o reparación.
  - La tienda en la que adquirió el producto
  - Un distribuidor Yamaha
- Este producto está destinado para su uso como un aparato doméstico general. No lo utilice en campos o actividades que requieran un alto grado de fiabilidad que pueda afectar a vidas humanas o recursos valiosos.
- Tenga en cuenta que Yamaha no puede aceptar responsabilidad alguna por las pérdidas resultantes del uso indebido o la modificación no autorizada del producto.



## ADVERTENCIA

**Estas precauciones le alertan de la posibilidad de muerte o lesiones graves para usted u otras personas.**

### Si observa cualquier anomalía

- Si se produce alguna de las siguientes anomalías, apague la alimentación de inmediato.
  - El cable o el enchufe de alimentación resultan dañados.
  - El producto emite olores, ruidos o humo inusuales.
  - Un objeto o agua han caído al interior del producto.
  - Aparecen grietas u otros daños en el producto.
  - Se produce una pérdida repentina de sonido durante el uso del producto.

Siga los pasos que se muestran a continuación para desactivar la alimentación.

- Desactive la alimentación de este producto.
- Desconecte el enchufe del cable de alimentación de la toma de CA.

Si continúa utilizando el producto en este estado, puede producirse un incendio, una descarga eléctrica o daños en el producto. Solicite su inspección o reparación de inmediato.

### Alimentación

- Evite dañar el cable de alimentación.
    - No coloque el cable de alimentación cerca de fuentes de calor como calentadores.
    - No doble ni modifique a la fuerza el cable de alimentación.
    - Evite dañar el cable de alimentación.
    - No coloque objetos pesados sobre el cable de alimentación.
    - No utilice grapas en el cable de alimentación.
- Si utiliza un cable de alimentación pelado con los hilos del núcleo expuestos puede producirse un incendio, una descarga eléctrica o daños en el producto.

- Si se producen relámpagos o tormentas eléctricas, no toque este producto, el enchufe ni el cable de alimentación. De lo contrario, se puede provocar descarga eléctrica.
- Utilice el voltaje especificado para este producto. El uso de un voltaje incorrecto puede provocar incendios, descargas eléctricas o daños en el producto.

- Compruebe periódicamente el enchufe del cable de alimentación y quite la suciedad o el polvo que pudieran haberse acumulado. De lo contrario, se puede provocar un incendio o una descarga eléctrica.
- Asegúrese de insertar por completo el enchufe del cable de alimentación en una toma de CA. De lo contrario, se puede producir una descarga eléctrica, un incendio o daños en el producto debido a un cortocircuito.
- Inserte el enchufe del cable de alimentación en una toma de CA que esté visible y a la que se pueda acceder con facilidad. Si se produce algún problema o funcionamiento defectuoso, debería poder desconectar de inmediato el enchufe de la toma de CA fácilmente. Aunque el interruptor de alimentación esté apagado, si el cable de alimentación no está desenchufado de la toma de CA de la pared, el producto no se desconecta de la alimentación completamente.
- Si no tiene previsto utilizar el producto durante un periodo prolongado, extraiga el enchufe del cable de alimentación de las tomas de CA. De lo contrario, se puede provocar un incendio o daños en el producto.

### No desmonte el producto

- No modifique ni desmonte este producto. De lo contrario, se puede provocar un incendio, una descarga eléctrica, lesiones o daños en el producto.

### Advertencia sobre el agua

- No utilice este producto en lugares donde haya mucha humedad o donde pueda gotear agua, como un baño o una ubicación exterior lluviosa.
- No coloque sobre este producto recipientes (como jarrones o frascos de medicamentos) que contenga líquidos.

Si se derrama un líquido en el interior del producto, se puede provocar un incendio, una descarga eléctrica o daños en el producto.

- No inserte el enchufe del cable de alimentación ni lo extraiga de la toma de CA con las manos húmedas. No manipule este producto con las manos húmedas. De lo contrario, se puede provocar una descarga eléctrica o daños en el producto.

### Advertencia sobre el contacto con fuego

- No manipule llamas abiertas cerca de este producto. De lo contrario, se puede provocar un incendio.

### Manipulación

- No deje caer este producto ni lo someta a impactos fuertes. De lo contrario, se puede provocar un incendio, una descarga eléctrica o daños en el producto.

### Pilas

- No ingiera las pilas.
- Mantenga las pilas fuera del alcance de los niños.

De lo contrario, podrían ingerir las pilas por accidente. La fuga de líquido de las pilas puede provocar pérdida de visión o inflamación. Si la carcasa de las pilas de este producto no queda completamente sellada, deje de usar el producto y manténgalo alejado de los niños. Si alguien ingiere una pila accidentalmente, acuda a un médico de inmediato. Si se ingiere una pila, puede provocar quemaduras químicas graves o que se derritan los tejidos del cuerpo en un plazo de dos horas, lo que puede causar la muerte.

- No arroje las pilas al fuego.
- No exponga las pilas a temperaturas altas, como la luz del sol directa o el fuego.

De lo contrario, pueden explotar y provocar un incendio o lesiones.

- Si el líquido de las pilas tiene fugas, evite tocarlo. De lo contrario, se puede producir pérdida de visión o quemaduras químicas. Si toca el líquido de las pilas, enjuáguelo con agua de inmediato y acuda a un médico.

- No utilice pilas diferentes del tipo especificado.
- No combine pilas usadas y nuevas.
- No combine distintos tipos de pilas.

- No inserte las pilas con una orientación opuesta a la indicación de la polaridad.
- No rompa las pilas.
- No cargue pilas secas no recargables.

De lo contrario, pueden explotar o el líquido de las pilas puede filtrarse, lo que provocará incendios, quemaduras, pérdida de visión, inflamación o daños en el producto. Si toca el líquido de las pilas, enjuáguelo con agua de inmediato y acuda a un médico.

- No transporte las pilas en un bolsillo o en una bolsa, ni las guarde junto con un fragmento de metal.  
De lo contrario, las pilas pueden sufrir un cortocircuito, lo que provocará una explosión o una fuga de líquido, que a su vez produciría incendios, pérdida de visión o lesiones.
- Si no tiene previsto utilizar el producto durante un periodo prolongado, o si las pilas se descargan por completo, extrágalas del mando a distancia.  
De lo contrario, el líquido de las pilas puede filtrarse, lo que probablemente provoque pérdida de visión, lesiones inflamatorias o daños en el producto.
- Antes de almacenar o desechar las pilas, fije un trozo de cinta a los conectores para aislarlos.  
Si los conectores de las pilas entran en contacto con otras pilas u objetos metálicos, pueden explotar o el líquido de las pilas puede filtrarse, lo que probablemente provoque un incendio, quemaduras, pérdida de visión o lesiones inflamatorias.

## Unidad inalámbrica

- No utilice este producto en una zona donde esté restringido el uso de ondas de radio, como cerca de productos sanitarios.  
De lo contrario, las ondas de radio emitidas por este producto pueden afectar al funcionamiento de los equipos electromédicos.
- No utilice este producto a menos de 15 cm de personas que tengan implantado un marcapasos o un desfibrilador.  
De lo contrario, las ondas de radio emitidas por este producto pueden afectar al funcionamiento del marcapasos o del desfibrilador.



## ATENCIÓN

**Estas precauciones le alertan de la posibilidad de lesiones físicas para usted u otras personas.**

### Alimentación

- Si el enchufe del cable de alimentación insertado en la toma de CA presenta ondulaciones o está suelto, no utilice esa toma.  
De lo contrario, se puede provocar un incendio, una descarga eléctrica o quemaduras.
- Al extraer el enchufe del cable de alimentación del producto o de una toma, tire siempre del enchufe y no del cable.  
De lo contrario, el cable de alimentación puede resultar dañado, lo que provocará un incendio o una descarga eléctrica.

### Instalación

- No coloque este producto en una posición inestable o en una ubicación sometida a vibraciones.  
De lo contrario, el producto podría caerse o volcar, lo que provocará lesiones o daños en el producto.
  - No bloquee la disipación de calor de este producto cuando lo instale.
    - No cubra el producto con un paño o mantel.
    - No instale el producto sobre una moqueta o alfombra.
    - No bloquee las rejillas (aberturas de disipación de calor).
    - Asegúrese de que la superficie superior está orientada hacia arriba.  
No instale el producto sobre sus laterales o boca abajo.
    - No utilice el producto en un lugar demasiado pequeño o mal ventilado.
- Una ventilación inadecuada puede provocar el sobrecalentamiento del interior del producto, lo que posiblemente cause daños y un incendio o un funcionamiento defectuoso.  
Asegúrese de que haya un espacio adecuado alrededor del producto, de al menos 30 cm encima, 20 cm en los lados y 20 cm detrás.

- Instale este producto siguiendo las instrucciones descritas en el siguiente manual.
  - Manual de instrucciones
 De lo contrario, el producto podría caerse o volcar, lo que provocará lesiones o daños en el producto.
- En caso de un terremoto, manténgase alejado de este producto.  
De lo contrario, el producto podría caerse o volcar, lo que provocará lesiones.
- No instale el producto en un lugar donde pueda entrar en contacto con aire salobre, gases corrosivos, humos oleosos o vapor.  
De lo contrario, el producto podría caerse o volcar, lo que provocará lesiones o daños en el producto.
- Antes de mover este producto, asegúrese de desconectar el interruptor de alimentación y de retirar todos los cables conectados.  
De lo contrario, los cables podrían enredarse en los pies o las manos, y el producto podría caerse o volcar, lo que provocará lesiones o daños en el producto.

### Conexiones

- Si tiene previsto conectar dispositivos externos, lea primero el manual de instrucciones de cada dispositivo y conéctelos de acuerdo con las instrucciones.  
Si no se siguen las instrucciones correctamente, pueden producirse lesiones o daños en el producto.

### Pérdida auditiva

- No se exponga a sonidos con volumen alto durante un periodo prolongado.  
De lo contrario, se puede producir pérdida auditiva. Si experimenta alguna anomalía auditiva, acuda a un médico.
- Si tiene previsto conectar este producto a otros dispositivos, desactive primero la alimentación de todos los dispositivos.  
De lo contrario, se puede provocar pérdida auditiva, una descarga eléctrica o daños en el producto.
- Antes de activar la alimentación o utilizar este producto, no suba demasiado el nivel de volumen. Antes de desactivar la alimentación de este producto, ajuste al mínimo los niveles de volumen de este producto y de todos los dispositivos conectados.  
De lo contrario, se puede provocar pérdida auditiva o daños en el producto.
- Al activar la alimentación del sistema de audio, active siempre EN ÚLTIMO LUGAR la alimentación del amplificador de potencia. Al desactivar la alimentación del sistema de audio, desactive PRIMERO la alimentación del amplificador de potencia.  
De lo contrario, se puede provocar pérdida auditiva o daños en el producto.

### Mantenimiento

- Antes de limpiar el producto, asegúrese de extraer el enchufe del cable de alimentación de la toma de CA.  
De lo contrario, se puede provocar descarga eléctrica.

### Manipulación



- No toque la superficie a la que está pegada esta etiqueta.  
La superficie puede calentarse al utilizar este producto y, si la toca, se pueden producir quemaduras.
  - No deje caer objetos extraños, como un fragmento de metal o de papel, por las rendijas de este producto.  
De lo contrario, se puede provocar un incendio, una descarga eléctrica o daños en el producto.
  - Mantenga las piezas pequeñas alejadas de los niños.  
De lo contrario, podrían ingerirlas por accidente.
  - No ejerza las siguientes fuerzas excesivas sobre este producto.
    - Apoyar su peso sobre este producto
    - Colocar objetos pesados sobre este producto
    - Apilar este producto
    - Ejercer una fuerza excesiva sobre los botones, interruptores o conectores de E/S
- De lo contrario, se pueden producir lesiones o daños en el producto.
- No tire de los cables conectados.  
De lo contrario, el producto podría caerse o volcar, lo que provocará lesiones o daños en el producto.

# Precauciones de uso

## AVISO

---

Siga las precauciones que se indican a continuación para evitar un funcionamiento defectuoso y daños en este producto, así como para evitar la pérdida de datos.

### Alimentación

---

- Si no tiene previsto utilizar este producto durante un periodo prolongado, extraiga el enchufe del cable de alimentación de la toma de CA. Aunque el interruptor [⏻] (En espera/Encendido) esté apagado, todavía seguirá fluyendo una pequeña cantidad de corriente por este producto.

### Instalación

---

- En función del entorno en el que utilice el producto, un teléfono, una radio o un televisor pueden generar ruido. En ese caso, cambie la ubicación o la orientación del producto, o bien las condiciones del entorno circundante.
- No instale este producto en una zona expuesta a:
  - Luz del sol directa
  - Temperaturas extremadamente altas o bajas
  - Exceso de polvoDe lo contrario, se puede producir un funcionamiento defectuoso o daños en el producto.
- No instale este producto en un lugar en el que se pueda formar condensación debido a cambios rápidos y drásticos de la temperatura ambiente. El uso del producto cuando existe condensación puede provocarle daños. Si hay motivos para creer que se puede haber producido condensación sobre este producto o en su interior, déjelo durante varias horas sin activar la alimentación. Puede empezar a utilizar el producto cuando la condensación se haya secado por completo.
- No instale este producto en las proximidades de:
  - Una pared o un escritorio de metal
  - Un horno microondas
  - Un dispositivo LAN inalámbrico
  - Un transmisor de micrófono inalámbricoDe lo contrario, puede degradarse la calidad de las ondas de radio, lo que provocará una comunicación inalámbrica inestable.

### Manipulación

---

- No coloque productos de vinilo, plástico o caucho sobre este producto. De lo contrario, el panel puede descolorarse o deteriorarse.

### Mantenimiento

---

- Utilice un paño seco y suave para limpiar este producto. No utilice un trapo con bencina, disolvente, detergente o productos químicos para limpiar la superficie del producto. De lo contrario, la superficie puede descolorarse o deteriorarse.

# Información importante

## NOTA

---

En esta sección se describen las precauciones que se deben cumplir durante el uso, las restricciones funcionales y la información complementaria que puede resultarle de utilidad.

### Eliminación o transferencia

---

- Si tiene previsto transferir la propiedad de este producto, incluya este documento y los accesorios incluidos junto con el producto.
- Siga las normas de las autoridades locales para eliminar este producto y sus accesorios.
- Siga las normas de las autoridades locales para eliminar las pilas usadas.



<b>CARACTERÍSTICAS DE UTILIDAD</b> .....	<b>1</b>	<b>SINTONIZACIÓN DE FM/AM (R-S202)</b> .....	<b>15</b>
<b>ACCESORIOS SUMINISTRADOS</b> .....	<b>1</b>	Uso de funciones presintonizadas .....	15
<b>CONTROLES Y FUNCIONES</b> .....	<b>2</b>	Recepción de información de Radio Data System	
Panel frontal.....	2	(solo para el modelo europeo).....	19
Pantalla del panel frontal .....	4	<b>SINTONIZACIÓN DE FM (R-S202D)</b> .....	<b>20</b>
Panel trasero .....	5	Uso de funciones presintonizadas .....	20
Mando a distancia.....	6	Recepción de información de Radio Data System	
Uso del mando a distancia.....	8	(solo para los modelos de Reino Unido y Europa)..	24
<b>CONEXIONES</b> .....	<b>9</b>	<b>ESCUCHAR RADIO DAB (R-S202D)</b> .....	<b>25</b>
Conexión de los altavoces y los componentes fuente ..	9	Preparación de la sintonización de DAB.....	25
Conexión de las antenas de FM/AM (R-S202) .....	11	Selección de una emisora de radio de DAB para	
Conexión de las antenas de DAB/FM (R-S202D) .....	11	recepción .....	25
Conexión del cable de alimentación.....	11	Uso de la función presintonizada .....	26
<b>REPRODUCCIÓN</b> .....	<b>12</b>	Visualización de la información de DAB.....	28
Reproducción de una fuente .....	12	Comprobación de intensidad de recepción de cada	
Uso del temporizador de espera .....	12	etiqueta de canal DAB.....	29
<b>ESCUCHAR MÚSICA DESDE SU</b>		<b>AJUSTE DEL MENÚ OPTION PARA CADA</b>	
<b>DISPOSITIVO Bluetooth®</b> .....	<b>13</b>	<b>FUENTE DE ENTRADA</b> .....	<b>30</b>
Reproducción desde su dispositivo <i>Bluetooth</i> .....	13	Elementos del menú Option .....	30
Conexión de un dispositivo vinculado a través de		<b>SOLUCIÓN DE PROBLEMAS</b> .....	<b>31</b>
<i>Bluetooth</i> .....	14	<b>ESPECIFICACIONES</b> .....	<b>35</b>
Desconexión de una conexión <i>Bluetooth</i> .....	14		

## ■ Acerca de este manual

-  indica un consejo para su utilización.
- Las instrucciones de este manual describen el funcionamiento de esta unidad con el mando a distancia suministrado. También puede usar los botones o interruptores en el panel frontal si tienen nombres iguales o similares a los del mando a distancia.
- La radio AM solo está disponible para el modelo R-S202.

## CARACTERÍSTICAS DE UTILIDAD

Esta unidad permite:

- ◆ Disfrutar de un sonido de audio nítido de forma inalámbrica mediante tecnología *Bluetooth* (vea página 13).
- ◆ (R-S202) Escuchar emisoras de radio de FM y AM (vea página 15).
- ◆ (R-S202D) Escuchar emisoras de radio de FM y DAB (vea las páginas 20, 25).
- ◆ Utilizar el mando a distancia de esta unidad para manejar un reproductor de CD Yamaha (vea página 7).
- ◆ Ahorrar energía usando la función AUTO POWER STANDBY (vea página 30).

## ACCESORIOS SUMINISTRADOS

Verifique que ha recibido los siguientes accesorios.

**Mando a distancia**

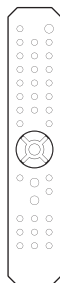

**Antena de FM (R-S202)**

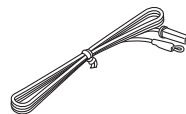
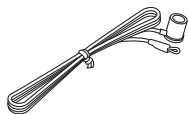

**Antena de AM (R-S202)**

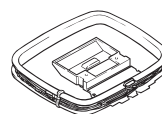

\* Se suministra una de las anteriores dependiendo de la zona de compra.

**Antena de DAB/FM (R-S202D)**

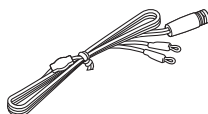

**Pilas (x2)  
(AA, R6, UM-3)**

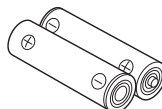

# CONTROLES Y FUNCIONES

## Panel frontal

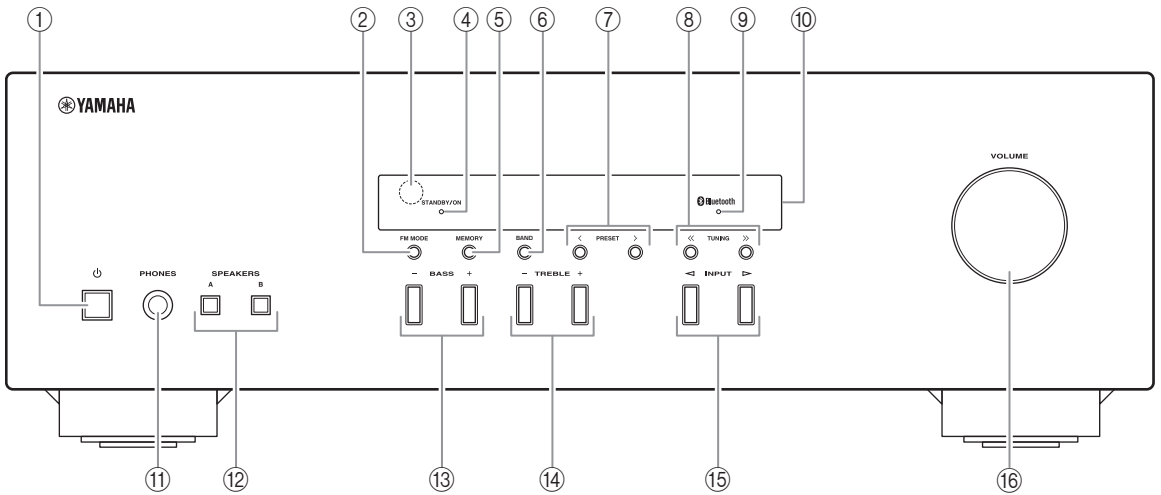

### ① **⏻ (alimentación)**

Enciende la unidad o la pone en modo de espera.

### ② **FM MODE**

Cambia el modo de recepción de onda de radio FM (estéreo o mono) cuando TUNER se ha seleccionado como fuente de entrada (vea las páginas 15, 20).

### ③ **Sensor del mando a distancia**

Recibe las señales infrarrojas del mando a distancia.

### ④ **Indicador STANDBY/ON**

Indicador	Estado
<b>Fuertemente iluminado</b>	La alimentación de esta unidad está "encendida".
<b>Suavemente iluminado</b>	Esta unidad está en modo de "espera".
<b>Desactivado</b>	La alimentación de esta unidad está "apagada". Para apagar esta unidad, desconecte el cable de alimentación de la toma de CA.

### ⑤ **MEMORY**

Almacena la emisora de radio actual como presintonizada si TUNER está seleccionado como fuente de entrada (vea las páginas 16, 21).

### ⑥ **BAND**

Ajusta la banda del sintonizador de radio si TUNER está seleccionado como fuente de entrada (vea las páginas 15, 20).

### ⑦ **PRESET </>**

Selecciona una emisora de radio presintonizada si TUNER está seleccionado como fuente de entrada (vea las páginas 17, 22).

### ⑧ **TUNING <</>>**

Selecciona la frecuencia de sintonización si TUNER está seleccionado como fuente de entrada (vea las páginas 15, 20).

### ⑨ **Indicador Bluetooth**

Indica el estado de la conexión con el dispositivo Bluetooth (vea página 13).

### ⑩ **Pantalla del panel frontal**

Muestra información sobre el estado operativo de esta unidad (vea página 4).

⑪ **Toma PHONES**

Para la conexión de auriculares.



Pulse SPEAKERS A/B para que los indicadores SP A/B (vea página 4) se apaguen antes de conectar los auriculares a la toma PHONES.

⑫ **SPEAKERS A/B**

Enciende o apaga el conjunto de altavoces conectado a los terminales SPEAKERS A y/o SPEAKERS B del panel trasero cada vez que se pulsa el botón correspondiente (vea página 12).

⑬ **BASS -/+**

Aumenta o reduce la respuesta de las frecuencias bajas.

Rango de control: -10 dB a +10 dB

⑭ **TREBLE -/+**

Aumenta o reduce la respuesta de las frecuencias altas.

Rango de control: -10 dB a +10 dB

⑮ **INPUT </>**

Selecciona la fuente de entrada que se va a escuchar.

⑯ **Control VOLUME**

Aumenta o reduce el nivel de salida del sonido.

## Pantalla del panel frontal

[La radio AM solo está disponible para el modelo R-S202].

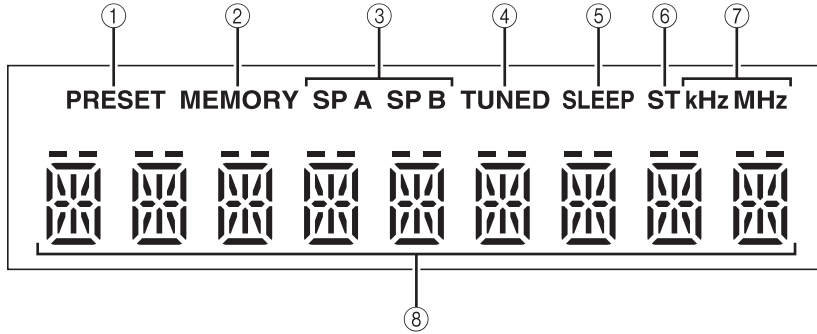

① **Indicador PRESET**

Se ilumina o parpadea al utilizar la función presintonizada (vea las páginas 16, 21).

② **Indicador MEMORY**

Se ilumina o parpadea al registrar emisoras de radio como presintonías (vea las páginas 16, 21).

③ **Indicadores SP (SPEAKERS) A/B**

Se iluminan según el conjunto de altavoces seleccionado.

Ambos indicadores se iluminan cuando se han seleccionado los dos conjuntos de altavoces.

④ **Indicador TUNED**

Se ilumina cuando en la unidad se sintoniza una emisora de FM o AM con una señal fuerte.

⑤ **Indicador SLEEP**

Se ilumina cuando se activa el temporizador de espera (vea página 12).

⑥ **Indicador ST**

Se ilumina cuando esta unidad está en modo estéreo y sintonizando una emisora de FM con una emisión en estéreo.

⑦ **Indicadores kHz/MHz**

Se iluminan según la frecuencia de emisión actual.

kHz: AM

MHz: FM

⑧ **Pantalla multiinformación**

Muestra información al ajustar o cambiar ajustes.

## Panel trasero

[La radio AM solo está disponible para el modelo R-S202].

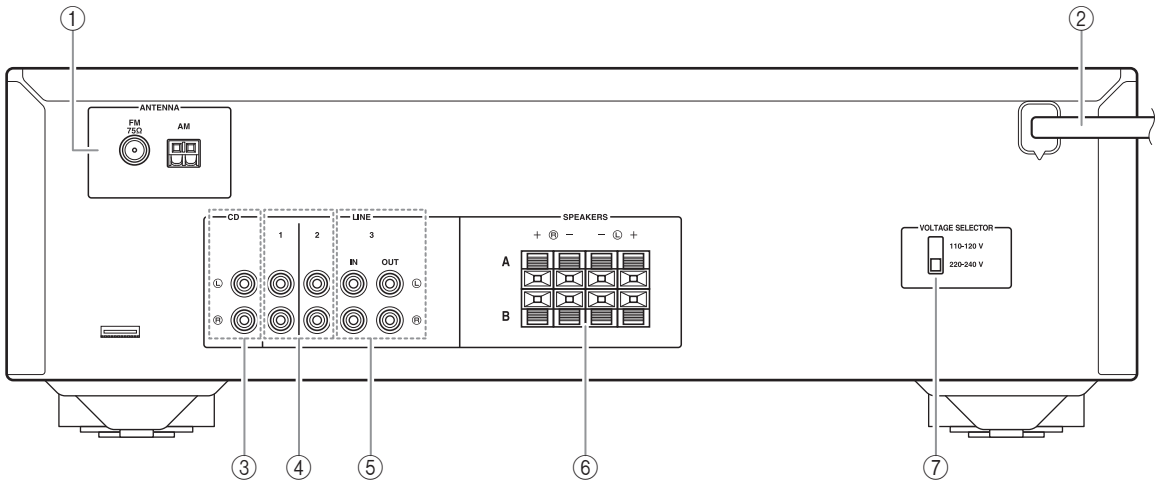

**① Terminales ANTENNA**

Se utilizan para conectar las antenas de radio (vea página 11).

**② Cable de alimentación**

Conecta la unidad a una toma de CA (vea página 11).

**③ Tomas CD**

Se utilizan para conectar un reproductor de CD (vea página 9).

**④ Tomas LINE 1-2**

Se utilizan para conectar componentes de audio (vea página 9).

**⑤ Tomas LINE 3**

**Tomas IN**

Se utilizan para conectar a tomas de salida de audio de un componente de audio (vea página 9).

**Tomas OUT**

Se utilizan para conectar a tomas de entrada de audio de un componente de audio (vea página 9).

**⑥ Terminales SPEAKERS**

Se utilizan para conectar altavoces (vea página 9).

**⑦ VOLTAGE SELECTOR**

(solo para el modelo general)

## Mando a distancia

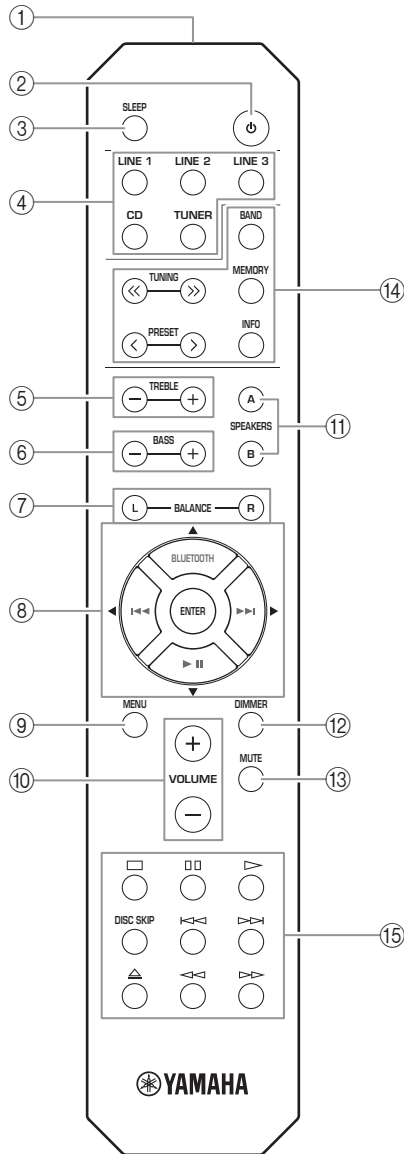

### ■ Controles comunes

Las siguientes partes y controles se pueden utilizar independientemente de la fuente de entrada seleccionada.

- ① **Transmisor de señales infrarrojas**  
Envía señales infrarrojas.
- ② **⏻ (alimentación)**  
Enciende la unidad o la pone en modo de espera.
- ③ **SLEEP**  
Ajusta el temporizador de espera (vea página 12).

- ④ **Botones de selección de entrada**  
Seleccionan la fuente de entrada que se va a escuchar.



Los nombres de las fuentes de entrada se corresponden con los nombres de las tomas de conexión en el panel trasero.

- ⑤ **TREBLE +/-**  
Aumenta o reduce la respuesta de las frecuencias altas.  
Rango de control: -10 dB a +10 dB

- ⑥ **BASS +/-**  
Aumenta o reduce la respuesta de las frecuencias bajas.  
Rango de control: -10 dB a +10 dB

- ⑦ **BALANCE L/R**  
Ajusta el balance de salida de sonido de los altavoces izquierdo y derecho para compensar el desequilibrio del sonido.  
Rango de control:

L +10 ← 0 → R +10  
(+20 dB) (centro) (+20 dB)

El lado opuesto del canal está silenciado.

El lado opuesto del canal está silenciado.

- ⑧ **▲ / ▼ / ◀ / ▶ / ENTER**  
Selecciona y confirma elementos en el menú Option (vea página 30).

- ⑨ **MENU**  
Activa y desactiva el menú Option (vea página 30).

- ⑩ **VOLUME +/-**  
Aumenta o reduce el nivel de salida del sonido.

- ⑪ **SPEAKERS A/B**  
Enciende o apaga el conjunto de altavoces conectado a los terminales SPEAKERS A y/o SPEAKERS B del panel trasero cada vez que se pulsa el botón correspondiente (vea página 12).

- ⑫ **DIMMER**  
Seleccione el nivel de brillo de la pantalla del panel frontal a partir de 3 niveles pulsando este botón de forma repetida.



- Este ajuste se conserva aunque desactive la unidad.
- El ajuste por defecto es el más brillante.

- ⑬ **MUTE**  
Silencia la salida de sonido. Vuelva a pulsarlo para restablecer la salida de sonido al volumen anterior.

### ■ Controles de la función de radio

Los siguientes botones se pueden utilizar cuando TUNER está seleccionado como fuente de entrada.

#### ⑭ TUNING < / >>

Selecciona la frecuencia de sintonización (vea las páginas 15, 20).

#### PRESET < / >

Selecciona una emisora de radio presintonizada (vea las páginas 17, 22).

#### BAND

Cambia la banda del sintonizador de radio.

#### MEMORY

Guarda la emisora de radio actual como presintonizada (vea las páginas 16, 21).

#### INFO









Solo para los modelos para Reino Unido y Europa:  
Cambia la información que se muestra en la pantalla del panel frontal.

### ■ Controles del reproductor de CD Yamaha

Los siguientes botones se pueden usar para controlar un reproductor de CD Yamaha.

#### ⑮ Botones de control del reproductor de CD

##### Yamaha

-  Detiene la reproducción
-  Hace una pausa en la reproducción
-  Inicia la reproducción
- DISC SKIP  Salta al siguiente disco en un cargador de CD
-  Salta hacia atrás
-  Salta hacia delante
-  Expulsa el disco
-  Se desplaza hacia atrás
-  Se desplaza hacia delante

#### Nota

Aunque se utilice un reproductor de CD Yamaha, es posible que ciertos componentes y características no estén disponibles. Para obtener más información, consulte el manual de instrucciones de su componente.

### ■ Controles Bluetooth

Los siguientes botones se pueden usar para controlar un dispositivo *Bluetooth*.

#### ⑧ Botones de control Bluetooth

BLUETOOTH  Cambia la fuente de audio a *Bluetooth*

 Salta hacia atrás

 Salta hacia delante

 Inicia/hace una pausa en la reproducción

#### Nota

Yamaha no garantiza el funcionamiento de todos los dispositivos *Bluetooth*.

## Uso del mando a distancia

### ■ Instalación de las pilas

Cambie todas las pilas si nota que el rango de funcionamiento del mando a distancia se reduce. Antes de insertar nuevas pilas, limpie su compartimento.

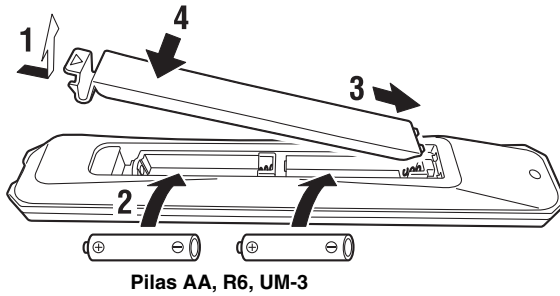

### ■ Rango operativo

Señale con el mando a distancia al sensor del mando a distancia de la unidad y permanezca dentro del rango de funcionamiento mostrado abajo. La zona entre el mando a distancia y la unidad debe estar despejada.

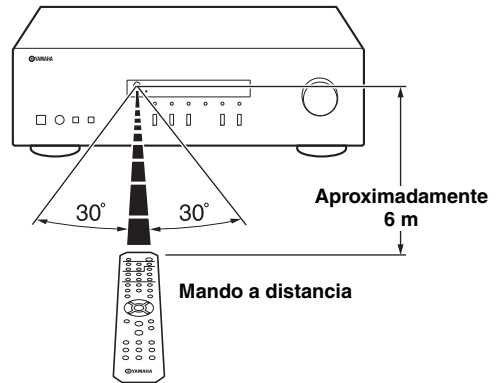

### PRECAUCIÓN

- Tenga cuidado de no dejar caer el mando a distancia.
- Si las pilas se agotan, extráigalas inmediatamente del mando a distancia para evitar una explosión o fuga de ácido.
- Si descubre que las pilas tienen fugas, descártelas inmediatamente, con cuidado de no tocar el material vertido. Si el material vertido entra en contacto con la piel, los ojos o la boca, enjuáguelos inmediatamente y póngase en contacto con un médico. Limpie a fondo el compartimento de las pilas antes de instalar otras nuevas.
- No mezcle pilas nuevas y usadas. Esto podría acortar la vida útil de las pilas nuevas o hacer que las pilas viejas presenten fugas.
- No mezcle distintos tipos de pilas (alcalinas y de manganeso, por ejemplo). Aunque las pilas tengan el mismo aspecto, podrían tener especificaciones distintas.
- Deseche las pilas de acuerdo con su normativa regional.
- Mantenga las pilas en un lugar fuera del alcance de los niños.  
Las pilas pueden ser peligrosas si un niño se las mete en la boca.
- Si no tiene previsto utilizar esta unidad durante un periodo prolongado, saque las pilas de la unidad. De lo contrario, las pilas se gastarán y es probable que provoquen una fuga del líquido de la pila que puede dañar esta unidad.



# CONEXIONES

## Conexión de los altavoces y los componentes fuente

Asegúrese de conectar L (izquierda) a L, R (derecha) a R, “+” a “+” y “-” a “-”. Si las conexiones son incorrectas, no obtendrá sonido en los altavoces. Si la polaridad de las conexiones de los altavoces es incorrecta, el sonido no será natural y notará ausencia de graves. Consulte también el manual de instrucciones de cada componente. Asegúrese de usar cables RCA para conectar los componentes de audio.

### PRECAUCIÓN

- No conecte esta unidad ni otros componentes a la toma principal de alimentación hasta que no haya finalizado las conexiones entre todos los componentes.
- No deje que los cables pelados de los altavoces se toquen entre sí ni toquen pieza metálica alguna de esta unidad. Podría averiar la unidad y/o los altavoces.

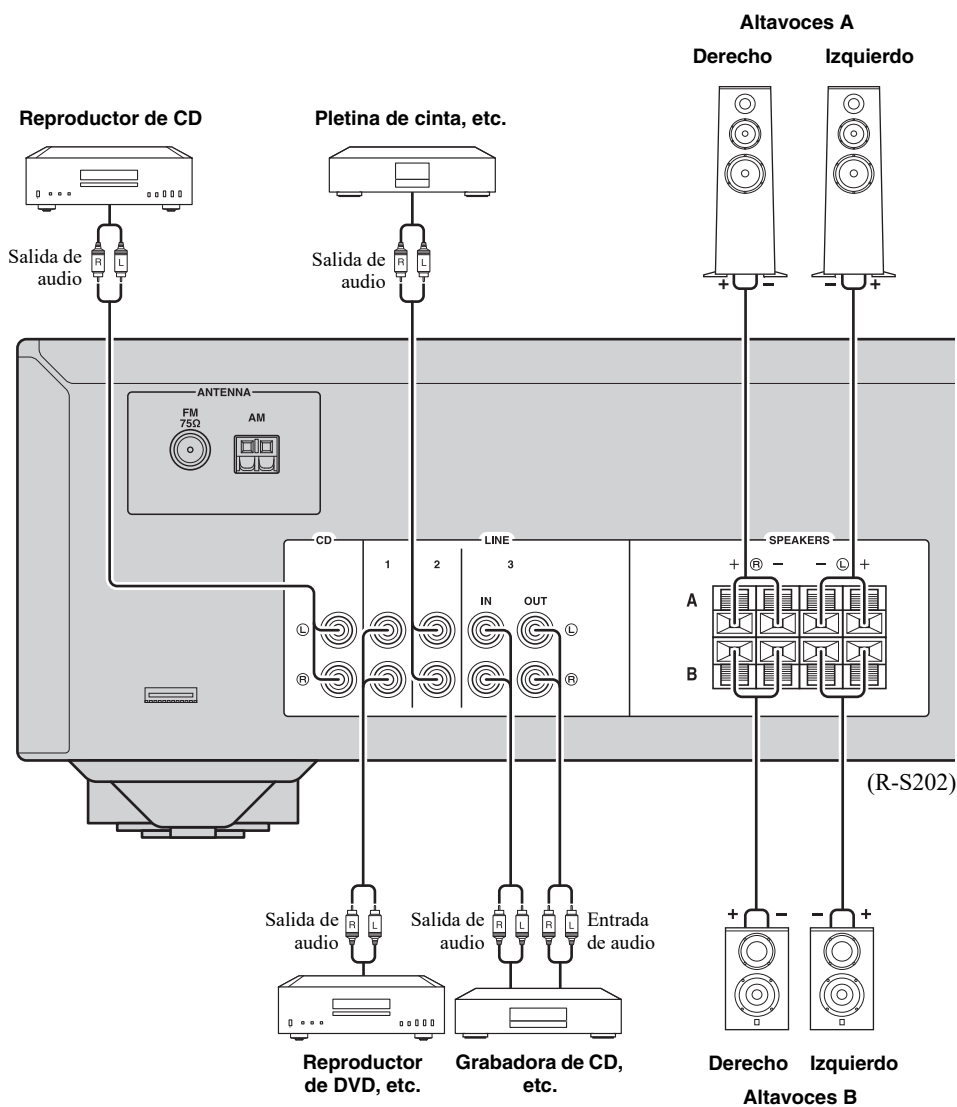

Español

**■ Tomas OUT**

- Las señales de audio de salida de las tomas OUT de la entrada seleccionada actualmente (salvo cuando esté seleccionada LINE 3).
- El volumen, control de tono y los ajustes de balance no afectan a las tomas OUT.

**■ Conexión de los cables de altavoz**

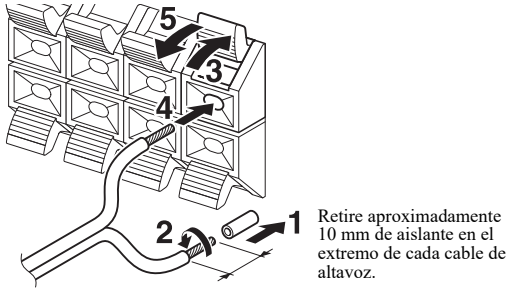

1 Retire aproximadamente 10 mm de aislante en el extremo de cada cable de altavoz.

**Nota**

Al insertar los cables de altavoz en los terminales de altavoz, inserte únicamente el cable pelado. Si inserta cable aislado, la conexión podría ser deficiente y no se escucharía el sonido.

**PRECAUCIÓN**

Conecte los altavoces con la impedancia que se muestra a continuación. Si conecta los altavoces con una impedancia excesivamente baja, la unidad podría recalentarse.

Conexión del altavoz	Impedancia del altavoz
SPEAKERS A o SPEAKERS B	8 Ω o superior
SPEAKERS A y SPEAKERS B	16 Ω o superior (salvo para el modelo para Norteamérica)
Bicableado	8 Ω o superior

**■ Conexión de doble cable**

La conexión de doble cable separa el altavoz para graves de la sección combinada de rangos medios y agudos. Un altavoz compatible con doble cable tiene cuatro terminales de conexión. Estos dos conjuntos de terminales permiten dividir el altavoz en dos secciones independientes. Con estas conexiones, los potenciadores de frecuencias medias y altas se conectan a un conjunto de terminales, y el potenciador de frecuencias bajas se conecta a otro conjunto de terminales.

**Panel trasero**

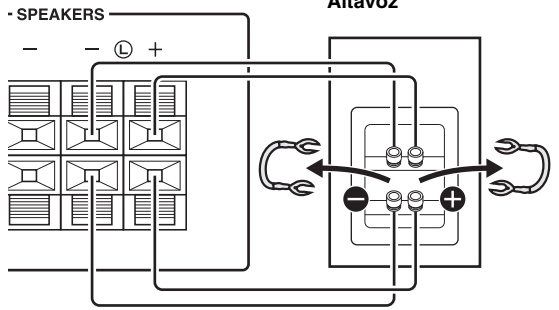

Conecte el otro altavoz al otro conjunto de terminales de la misma forma.

**Nota**

Cuando realice conexiones de doble cable, quite los puenteados de los cables de los altavoces.



Para usar las conexiones de doble cable, pulse SPEAKERS A y SPEAKERS B de modo que los dos SP A y B se iluminen en la pantalla del panel frontal.

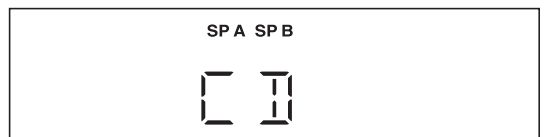
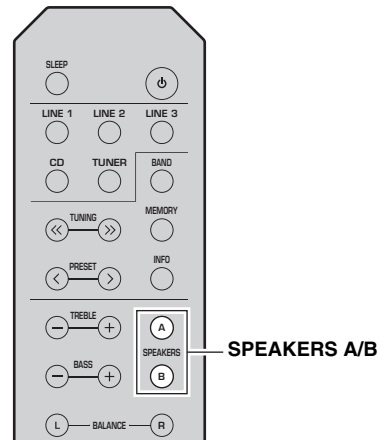

## Conexión de las antenas de FM/AM (R-S202)

Conecte la antena de FM/AM suministrada a esta unidad. Fije el extremo de la antena de FM a una toma de pared y coloque la antena de AM.

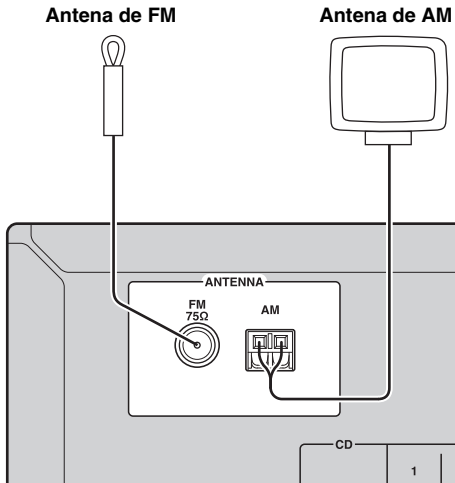

### Notas

- Si tiene problemas con la calidad de la recepción, instale una antena exterior.
- Desenrolle solo la longitud de cable necesaria de la unidad de antena de AM.
- Los cables de la antena de AM no tienen polaridad.

### Montaje de la antena de AM

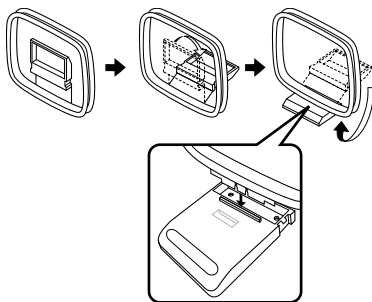

### Conexión del cable de la antena de AM

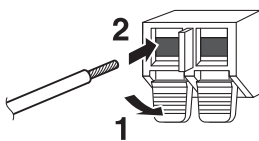

## Conexión de las antenas de DAB/FM (R-S202D)

Conecte la antena de DAB/FM suministrada a esta unidad y fije los extremos de la antena a una toma de pared.

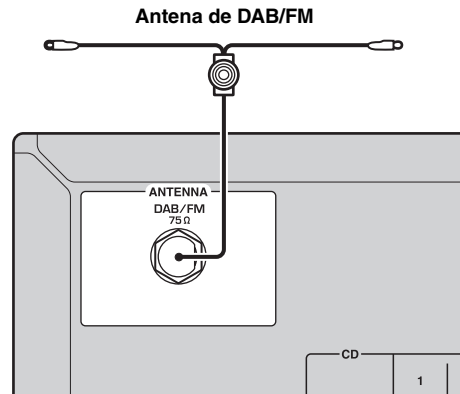

### Notas

- Si tiene problemas con la calidad de la recepción, instale una antena exterior.
- La antena se debe extender horizontalmente.

## Conexión del cable de alimentación

Inserte el cable de alimentación en la toma de CA una vez realizado el resto de conexiones.

### PRECAUCIÓN

Solo para el modelo general:

Antes de conectar el cable de alimentación, asegúrese de que ajusta el VOLTAGE SELECTOR de esta unidad de acuerdo con su voltaje local. El ajuste incorrecto de VOLTAGE SELECTOR puede provocar un incendio y daños en esta unidad.

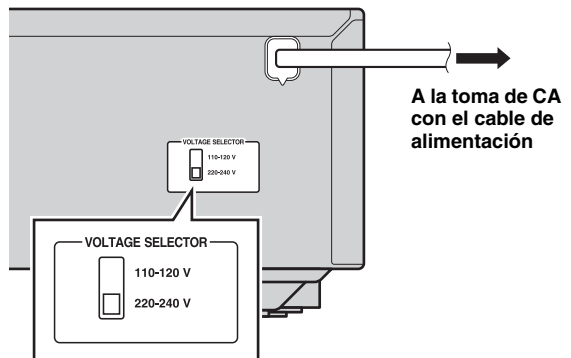

## Reproducción de una fuente

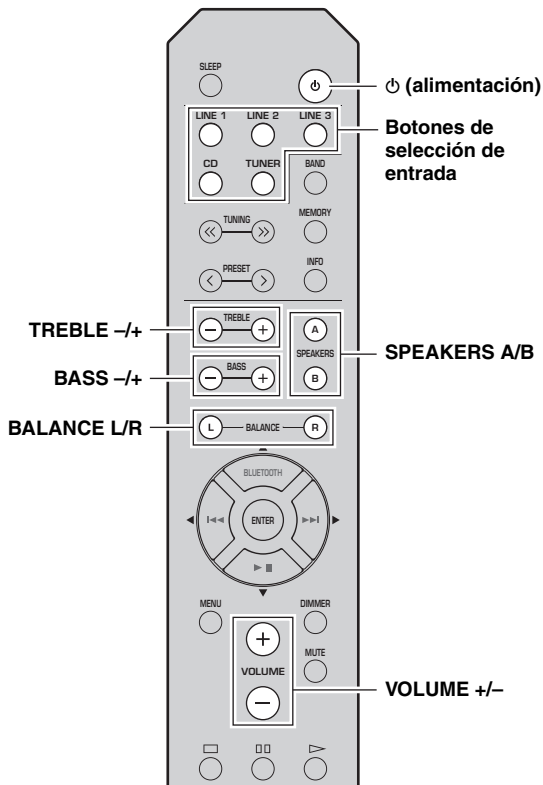

- 1 Pulse **⏻ (alimentación)** para encender la unidad.
- 2 Pulse uno de los botones de selección de entrada para seleccionar la fuente de entrada deseada.
- 3 Pulse **SPEAKERS A** y/o **SPEAKERS B** para seleccionar los altavoces deseados.
  - ☀️ Si uno de los conjuntos de altavoces está conectado mediante conexiones de doble cable, o si ambos conjuntos se están utilizando a la vez (A y B), asegúrese de que la pantalla del panel frontal muestra SP A y SP B.
  - Cuando utilice auriculares, desconecte los altavoces.
- 4 Reproduzca la fuente.
- 5 Pulse **VOLUME +/-** para ajustar el nivel de salida del sonido.
  - ☀️ Puede ajustar la calidad tonal usando **BASS +/-** y **TREBLE +/-**, y el balance de sonido izquierdo/derecho de los altavoces usando **BALANCE L/R** (vea página 6).

- 6 Cuando acabe de escuchar, pulse **⏻ (alimentación)** para ajustar esta unidad en el modo de espera.

Pulse **⏻ (alimentación)** para encender esta unidad de nuevo.



- También puede usar los botones o interruptores en el panel frontal si tienen nombres iguales o similares a los del mando a distancia.
- Para grabar, vea página 5.

## Uso del temporizador de espera

Utilice esta característica para ajustar automáticamente la unidad en el modo de espera una vez transcurrido un tiempo definido. El temporizador de espera resulta útil cuando se va a dormir mientras la unidad está reproduciendo o grabando una fuente.

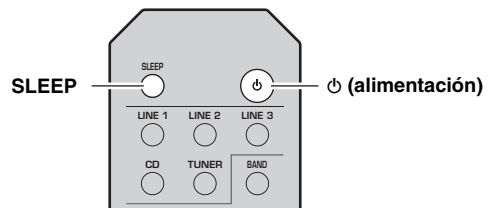

Pulse **SLEEP** varias veces para ajustar la duración del tiempo que debe transcurrir para que la unidad pase al modo de espera.

Cada vez que pulse **SLEEP**, la duración de tiempo indicada en la pantalla del panel frontal cambiará cíclicamente como se muestra a continuación.

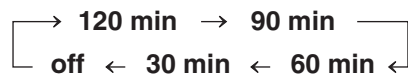

El indicador **SLEEP** parpadea mientras se ajusta el tiempo del temporizador de espera.

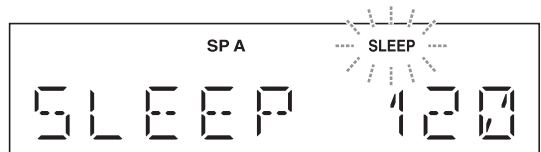

Si el temporizador de espera está ajustado, el indicador **SLEEP** de la pantalla del panel frontal se ilumina.



- Para cancelar el temporizador de espera, siga uno de estos pasos:
- Seleccione “SLEEP OFF”.
  - Pulse **⏻ (alimentación)** para ajustar esta unidad en el modo de espera.

# ESCUCHAR MÚSICA DESDE SU DISPOSITIVO Bluetooth®

Esta unidad proporciona funcionalidad *Bluetooth*. Puede disfrutar de la reproducción de música inalámbrica desde su dispositivo *Bluetooth* (teléfono móvil, reproductor de audio digital, etc.). Consulte también el manual de instrucciones de su dispositivo *Bluetooth*.

## Reproducción desde su dispositivo Bluetooth

Deberá realizar la operación de vinculación la primera vez que utilice su dispositivo *Bluetooth* con esta unidad, o bien si se han eliminado los ajustes de vinculación. La vinculación es una operación que registra el dispositivo *Bluetooth* con esta unidad. Si la vinculación no se realiza correctamente, consulte el apartado “*Bluetooth*” en “SOLUCIÓN DE PROBLEMAS” (vea página 32).

### Notas

- Yamaha no garantiza todas las conexiones entre esta unidad y el dispositivo *Bluetooth*.
- Esta unidad se puede vincular con un máximo de 8 dispositivos *Bluetooth*. Una vez realizada correctamente la vinculación con el noveno dispositivo, se eliminarán los datos de vinculación del dispositivo con la fecha de conexión más antigua.
- Al conectar con el dispositivo *Bluetooth* y realizar la vinculación con otro dispositivo, la conexión *Bluetooth* actual se cancelará.

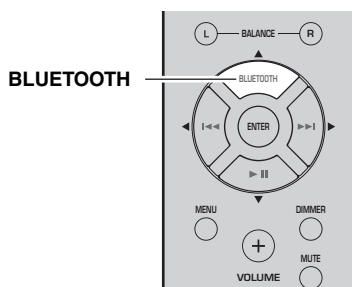

## 1 Pulse el botón de fuente BLUETOOTH durante más de 3 segundos para acceder al modo de vinculación.

- El modo de vinculación se mantiene durante 5 minutos.
- En el modo de vinculación, en la pantalla del panel frontal de esta unidad aparecerá “PAIRING”, y el indicador *Bluetooth* parpadeará.



También puede acceder al modo de vinculación de una de las dos formas siguientes:

- Mantenga pulsado INPUT ◀ o ▶ en esta unidad durante tres segundos.
- Seleccione “PAIRING” en el menú Option y, a continuación, pulse ENTER (vea página 30).

## 2 Active la función Bluetooth en el dispositivo Bluetooth.

Para ver información detallada, consulte el manual de instrucciones del dispositivo *Bluetooth*.

## 3 En la lista de conexiones Bluetooth del dispositivo Bluetooth, elija esta unidad (Yamaha R-S202 o Yamaha R-S202D).

- Una vez finalizada la vinculación, en la pantalla del panel frontal de esta unidad aparecerá “COMPLETED”.
- Cuando el dispositivo *Bluetooth* esté conectado, en la pantalla del panel frontal de esta unidad aparecerá “CONNECTED” y el indicador *Bluetooth* se iluminará.



Si se le pide que introduzca una contraseña, escriba los números “0000”.

CONNECTED



## 4 Reproduzca música desde el dispositivo Bluetooth.

### Notas

- Evite que el ajuste de volumen de esta unidad esté demasiado alto. Se recomienda que ajuste el volumen en el dispositivo *Bluetooth*.
- Si *Bluetooth* está seleccionado como fuente de audio, esta unidad se apagará automáticamente una vez transcurridos 20 minutos sin que se produzca ninguna conexión *Bluetooth* y sin que se realice operación alguna.



Puede utilizar los botones de control *Bluetooth* del mando a distancia para controlar la reproducción (vea página 7).

## Conexión de un dispositivo vinculado a través de Bluetooth

Una vez finalizada la vinculación, podrá realizar de forma sencilla la siguiente conexión *Bluetooth*.

### ■ Conexión desde el dispositivo *Bluetooth*

**1** En los ajustes de *Bluetooth* del dispositivo *Bluetooth*, active *Bluetooth*.

**2** En la lista de conexiones *Bluetooth* del dispositivo *Bluetooth*, elija esta unidad (Yamaha R-S202 o Yamaha R-S202D).

Se establecerá la conexión *Bluetooth* y en la pantalla del panel frontal de esta unidad aparecerá “CONNECTED”.

#### Nota

No es posible establecer conexiones *Bluetooth* desde el dispositivo *Bluetooth* cuando esta unidad está en espera.



Puede utilizar los botones de control *Bluetooth* del mando a distancia para controlar la reproducción (vea página 7).

## Desconexión de una conexión Bluetooth

Si se realiza cualquiera de las operaciones siguientes mientras se utiliza una conexión *Bluetooth*, la conexión *Bluetooth* se desconectará.

- Cambiar a una fuente de audio distinta de *Bluetooth*.
- Pulsar  $\odot$  (alimentación) para ajustar esta unidad en el modo de espera.
- Desactivar el ajuste *Bluetooth* del dispositivo *Bluetooth*.

# SINTONIZACIÓN DE FM/AM (R-S202)

Puede sintonizar una emisora de radio especificando su frecuencia o realizando una selección de las emisoras de radio registradas.

## Notas

- Las frecuencias de radio son distintas dependiendo del país o región donde se utilice la unidad. Las ilustraciones de la pantalla del panel frontal que se muestran en esta sección se basan en el modelo europeo.
- Solo para los modelos para Asia y generales:  
Asegúrese de ajustar el paso de frecuencia del sintonizador de acuerdo con el espaciado de frecuencia de su área antes de sintonizar una emisora de radio (vea página 30).

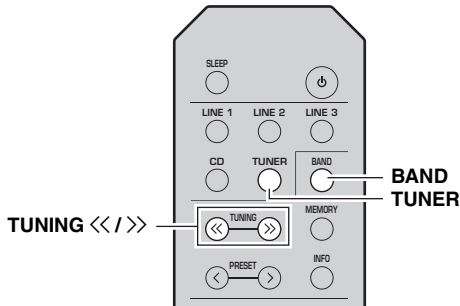

- 1 Pulse TUNER para seleccionar el sintonizador como fuente de entrada.**
- 2 Pulse BAND para seleccionar la banda de FM/AM.**
- 3 Mantenga pulsado TUNING <</>> para iniciar la sintonización.**  
Pulse >> para sintonizar una frecuencia más alta.  
Pulse << para sintonizar una frecuencia más baja.  
Cuando esta unidad sintoniza una emisora, el indicador TUNED se ilumina en la pantalla del panel frontal.

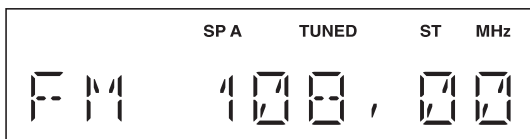

## Nota

Si la búsqueda de sintonización no se detiene en la emisora deseada porque sus señales son débiles, pulse TUNING <</>> varias veces para sintonizar la emisora deseada.



También puede usar los botones en el panel frontal si tienen nombres iguales o similares a los del mando a distancia.

## Mejorar la recepción de FM

Si la señal de la emisora es débil y la calidad del sonido no es buena, ajuste el modo de recepción de la banda de FM en mono para mejorar la recepción.

## Panel frontal

Pulse FM MODE y, a continuación, asegúrese de que el indicador ST está apagado (vea página 4).

## Mando a distancia

Introduzca FM MODE desde el menú Option para seleccionar MONO (mono) (vea página 30).

## Uso de funciones presintonizadas

Puede registrar hasta 40 emisoras de radio como presintonías. Una vez registradas las emisoras, puede sintonizarlas fácilmente recuperando las presintonías. Puede registrar automáticamente emisoras FM que tienen señales fuertes. Si las emisoras FM que desea almacenar tienen señales débiles, puede registrarlas manualmente (vea página 16).

## Presintonización automática de emisoras (solo para emisoras FM)

### Notas

- Si una emisora se registra en un número de presintonía que ya tenga registrada una emisora, la emisora anterior se sobrescribirá.
- Solo para el modelo europeo:  
Solo las emisoras de Radio Data System (Sistema de radiodifusión de datos) se pueden presintonizar automáticamente.



Las emisoras FM registradas como presintonías utilizando la característica de sintonización automática se escucharán en estéreo.

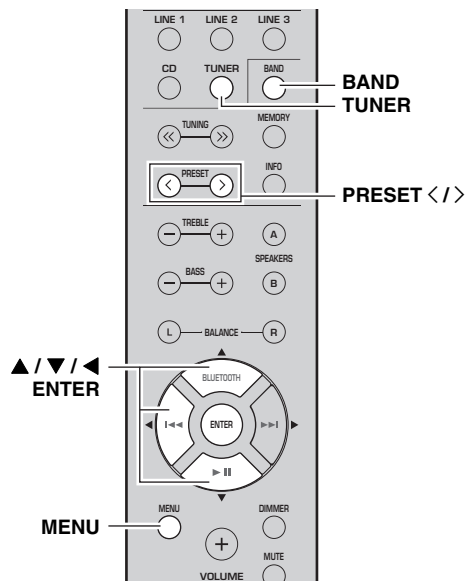

- 1 Pulse **TUNER** para seleccionar el sintonizador como fuente de entrada.
- 2 Pulse **BAND** para seleccionar la banda de FM.
- 3 Pulse **MENU** para acceder al menú **Option**. Aparece el menú **Option** de **TUNER** (vea página 30).
- 4 Pulse **▲ / ▼** para seleccionar **"AUTO PRESET"** y, a continuación, pulse **ENTER**.

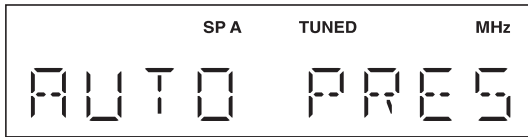

La unidad comenzará el barrido de la banda de FM unos 3 segundos más tarde a partir de la frecuencia más baja.



- Antes de empezar el barrido, puede especificar el primer número de presintonía que se debe usar pulsando **PRESET </>** o **▲ / ▼**.
- Para cancelar el barrido, pulse **◀**.

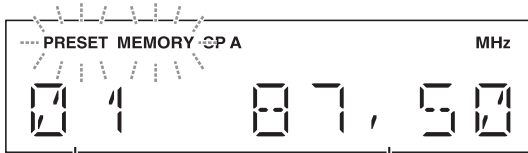

Número de presintonía

Frecuencia

Cuando se encuentra una emisora para presintonizar, la información se muestra en la pantalla del panel frontal tal y como aparece en la ilustración anterior. Una vez completado el barrido, "FINISH" aparece en pantalla y después la pantalla vuelve al menú **Option**. Para devolver la pantalla al estado original, pulse **MENU**.

### ■ Presintonización manual de emisoras

Puede registrar manualmente las emisoras de radio deseadas.

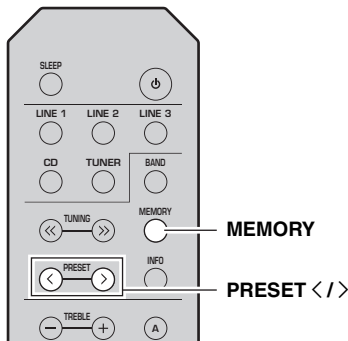

### 1 Sintonice la emisora FM/AM deseada.

Vea página 15 para obtener instrucciones sobre la sintonización.

### 2 Pulse **MEMORY**.

"MANUAL PRESET" se mostrará brevemente en la pantalla del panel frontal y, a continuación, aparecerá el número de presintonía en el que se registrará la emisora.

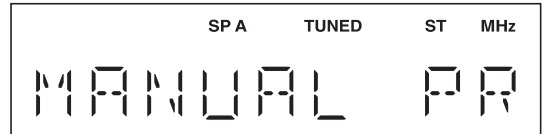

Si mantiene pulsado **MEMORY** durante más de 2 segundos, omitirá los siguientes pasos y registrará automáticamente la emisora seleccionada en un número de presintonía vacío (es decir, el número de presintonía siguiente al último utilizado).

### 3 Pulse **PRESET </>** para seleccionar el número de presintonía en el que se registrará la emisora.

Si selecciona un número de presintonía sin emisora registrada, aparecerá "EMPTY". Si selecciona un número de presintonía que ya tenga registrada una emisora, aparecerá la frecuencia de dicha emisora.

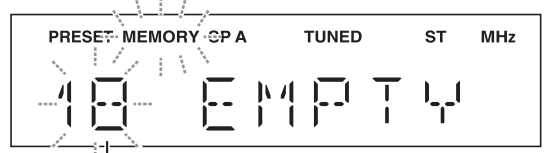

Número de presintonía

### 4 Pulse **MEMORY**.

Una vez completado el registro, la pantalla regresa a su estado original.



- Para cancelar el registro, cambie la entrada o banda o no realice ninguna operación durante alrededor de 30 segundos.
- También puede presintonizar emisoras manualmente pulsando los botones del panel frontal con los mismos nombres que en el mando a distancia.



## ■ Recuperación de una emisora presintonizada

Puede recuperar emisoras presintonizadas que fueron registradas al presintonizarlas automática o manualmente.

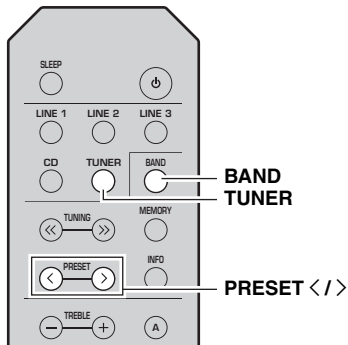

- 1 Pulse **TUNER** para seleccionar el sintonizador como fuente de entrada.
- 2 Pulse **BAND** para seleccionar la banda de FM/AM.
- 3 Pulse **PRESET </>** para seleccionar un número de presintonía.



- Se omitirán los números de presintonía sin emisoras registradas.
- Si esta unidad no tiene ninguna emisora presintonizada, se muestra "NO PRESET".
- Si las señales de la emisora que desea recuperar son débiles, intente sintonizar una emisora manualmente.
- También puede recuperar una emisora presintonizada pulsando **PRESET </>** en el panel frontal.

## ■ Borrado de una emisora presintonizada

Siga los pasos que se muestran a continuación para borrar una emisora presintonizada.

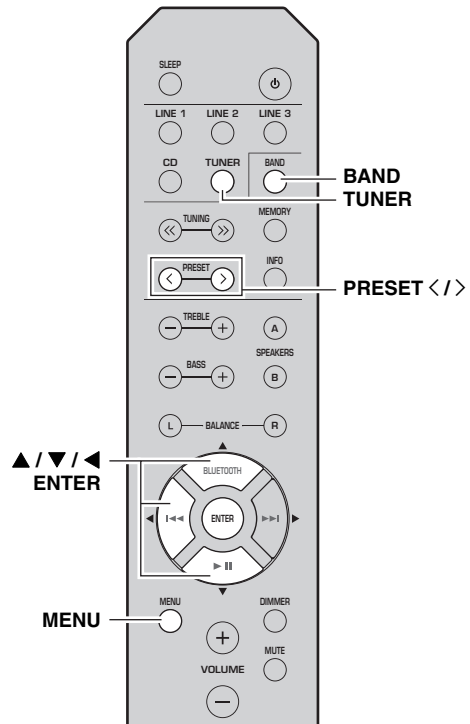

- 1 Pulse **TUNER** para seleccionar el sintonizador como fuente de entrada.
- 2 Pulse **BAND** para seleccionar la banda de FM/AM.
- 3 Pulse **MENU** para acceder al menú Option. Aparece el menú Option de TUNER (vea página 30).
- 4 Pulse **▲ / ▼** para seleccionar "CLEAR PRESET" y, a continuación, pulse **ENTER**.
- 5 Seleccione el número de emisora presintonizada deseada pulsando **▲ / ▼** varias veces.

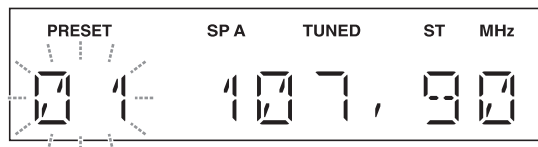

- En su lugar, también puede utilizar **PRESET </>**.
- Para cancelar el borrado de la emisora presintonizada, pulse **◀** o no realice ninguna operación en la unidad durante unos 30 segundos.

- 6 Pulse ENTER de nuevo para confirmar.**  
 “CLEARED” aparecerá en la pantalla del panel frontal. A continuación, se muestra otra emisora presintonizada en la pantalla del panel frontal. Si no hay más emisoras presintonizadas, aparece “NO PRESET” y después la pantalla vuelve al menú Option.  
 Para devolver la pantalla al estado original, pulse MENU.

**■ Borrado de todas las emisoras presintonizadas**

Siga los pasos que se muestran a continuación para borrar todas las emisoras presintonizadas.

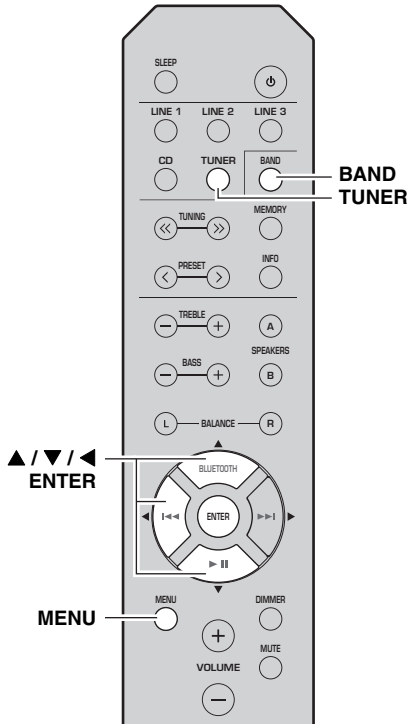

- 1 Pulse TUNER para seleccionar el sintonizador como fuente de entrada.**
- 2 Pulse BAND para seleccionar la banda de FM/AM.**
- 3 Pulse MENU para acceder al menú Option.**  
 Aparece el menú Option de TUNER (vea página 30).
- 4 Pulse ▲ / ▼ para seleccionar “CLEAR ALL PRESET” y, a continuación, pulse ENTER.**

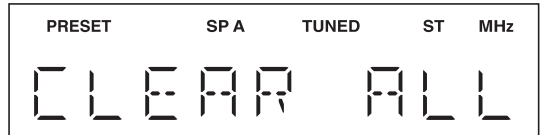

☀️  
 Para cancelar la operación y volver al menú Option, pulse ◀️.

- 5 Pulse ▲ / ▼ para seleccionar “CLEAR OK” y, a continuación, pulse ENTER.**

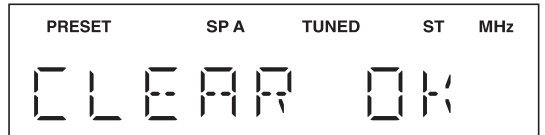

☀️  
 Para cancelar sin borrar las presintonías, seleccione “CLEAR NO”.

Quando se hayan borrado todas las presintonías, aparecerá “CLEARED” y la pantalla regresará al menú Option.  
 Para devolver la pantalla al estado original, pulse MENU.

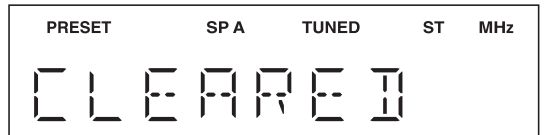

## Recepción de información de Radio Data System (solo para el modelo europeo)

Radio Data System (Sistema de radiodifusión de datos) es un sistema de transmisión de datos usado por las emisoras FM de muchos países.

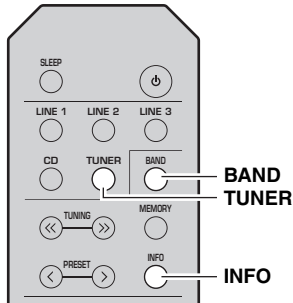

Si se selecciona Tipo de programa, pueden aparecer los siguientes tipos de programa.

Tipo de programa	Descripción
NEWS	Noticias
AFFAIRS	Temas actuales
INFO	Información general
SPORT	Deportes
EDUCATE	Educación
DRAMA	Dramatizaciones
CULTURE	Cultura
SCIENCE	Ciencia
VARIED	Entretenimiento
POP M	Música popular
ROCK M	Música rock
EASY M	Música para la carretera (música ligera)
LIGHT M	Clásicos ligeros
CLASSICS	Música clásica
OTHER M	Otra música

- 1 Pulse TUNER para seleccionar el sintonizador como fuente de entrada.**
- 2 Pulse BAND para seleccionar la banda de FM.**
- 3 Sintonice la emisora deseada de Radio Data System (Sistema de radiodifusión de datos).**
- 4 Pulse INFO varias veces para seleccionar el modo de visualización deseado de Radio Data System (Sistema de radiodifusión de datos).**

Elección	Descripción
Frecuencia	La unidad muestra la frecuencia de la emisora actual.
Servicio de programas	Ajuste por defecto. La unidad muestra el nombre del programa de Radio Data System (Sistema de radiodifusión de datos) que se está recibiendo en ese momento.
Tipo de programa	La unidad muestra el tipo de programa de Radio Data System (Sistema de radiodifusión de datos) que se está recibiendo en ese momento.
Texto de radio	La unidad muestra información del programa de Radio Data System (Sistema de radiodifusión de datos) que se está recibiendo en ese momento.
Hora del reloj	La unidad muestra la hora actual que se está recibiendo.

# SINTONIZACIÓN DE FM (R-S202D)

Puede sintonizar una emisora de radio especificando su frecuencia o realizando una selección de las emisoras de radio registradas.

## Notas

- Las frecuencias de radio son distintas dependiendo del país o región donde se utilice la unidad. Las ilustraciones de la pantalla del panel frontal que se muestran en esta sección se basan en el modelo europeo.
- Solo para los modelos para Asia y generales:  
Asegúrese de ajustar el paso de frecuencia del sintonizador de acuerdo con el espaciado de frecuencia de su área antes de sintonizar una emisora de radio (vea página 30).

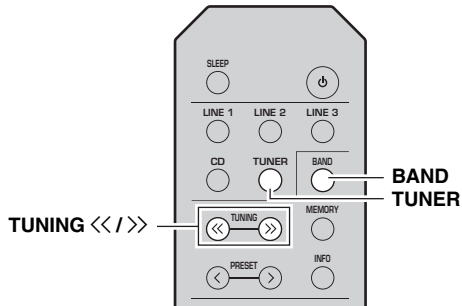

- 1 Pulse TUNER para seleccionar el sintonizador como fuente de entrada.**
- 2 Pulse BAND para seleccionar la banda de FM.**
- 3 Mantenga pulsado TUNING <</> para iniciar la sintonización.**  
Pulse >> para sintonizar una frecuencia más alta.  
Pulse << para sintonizar una frecuencia más baja.  
Cuando esta unidad sintoniza una emisora, el indicador TUNED se ilumina en la pantalla del panel frontal.

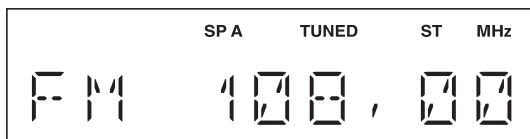

## Nota

Si la búsqueda de sintonización no se detiene en la emisora deseada porque sus señales son débiles, pulse TUNING <</> varias veces para sintonizar la emisora deseada.



También puede usar los botones en el panel frontal si tienen nombres iguales o similares a los del mando a distancia.

## Mejorar la recepción de FM

Si la señal de la emisora es débil y la calidad del sonido no es buena, ajuste el modo de recepción de la banda de FM en mono para mejorar la recepción.

## Panel frontal

Pulse FM MODE y, a continuación, asegúrese de que el indicador ST está apagado (vea página 4).

## Mando a distancia

Introduzca FM MODE desde el menú Option para seleccionar MONO (mono) (vea página 30).

## Uso de funciones presintonizadas

Puede registrar hasta 40 emisoras de radio como presintonías. Una vez registradas las emisoras, puede sintonizarlas fácilmente recuperando las presintonías. Puede registrar automáticamente emisoras FM que tienen señales fuertes. Si las emisoras FM que desea almacenar tienen señales débiles, puede registrarlas manualmente (vea página 21).

## Presintonización automática de emisoras (solo para emisoras FM)

### Notas

- Si una emisora se registra en un número de presintonía que ya tenga registrada una emisora, la emisora anterior se sobrescribirá.
- Solo para los modelos para Reino Unido y Europa:  
Solo las emisoras de Radio Data System (Sistema de radiodifusión de datos) se pueden presintonizar automáticamente.



Las emisoras FM registradas como presintonías utilizando la característica de presintonización automática se escucharán en estéreo.

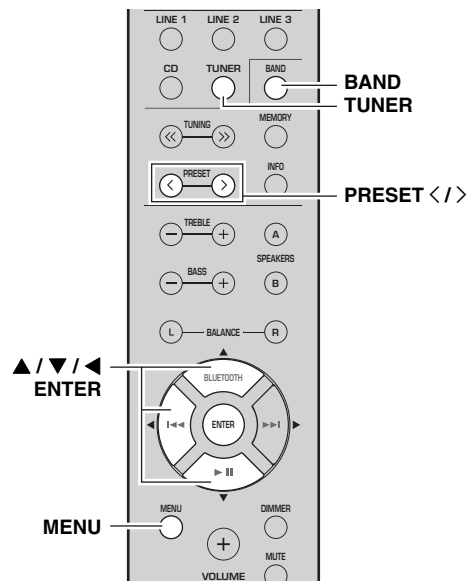

- 1 Pulse **TUNER** para seleccionar el sintonizador como fuente de entrada.
- 2 Pulse **BAND** para seleccionar la banda de FM.
- 3 Pulse **MENU** para acceder al menú **Option**. Aparece el menú **Option** de **TUNER** (vea página 30).
- 4 Pulse **▲ / ▼** para seleccionar **"AUTO PRESET"** y, a continuación, pulse **ENTER**.

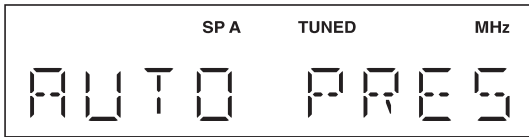

La unidad comenzará el barrido de la banda de FM unos 3 segundos más tarde a partir de la frecuencia más baja.



- Antes de empezar el barrido, puede especificar el primer número de presintonía que se debe usar pulsando **PRESET </>** o **▲ / ▼**.
- Para cancelar el barrido, pulse **◀**.

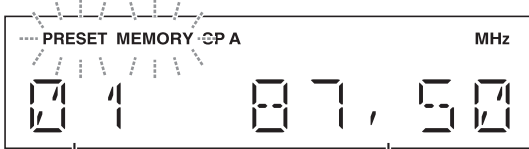

Número de presintonía

Frecuencia

Cuando se encuentra una emisora para presintonizar, la información se muestra en la pantalla del panel frontal tal y como aparece en la ilustración anterior. Una vez completado el barrido, "FINISH" aparece en pantalla y después la pantalla vuelve al menú **Option**. Para devolver la pantalla al estado original, pulse **MENU**.

## ■ Presintonización manual de emisoras

Puede registrar manualmente las emisoras de radio deseadas.

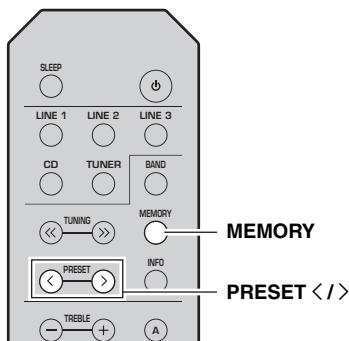

- 1 Sintonice la emisora **FM** deseada.

Vea página 20 para obtener instrucciones sobre la sintonización.

- 2 Pulse **MEMORY**.

"**MANUAL PRESET**" se mostrará brevemente en la pantalla del panel frontal y, a continuación, aparecerá el número de presintonía en el que se registrará la emisora.

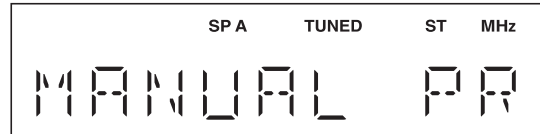

Si mantiene pulsado **MEMORY** durante más de 2 segundos, omitirá los siguientes pasos y registrará automáticamente la emisora seleccionada en un número de presintonía vacío (es decir, el número de presintonía siguiente al último utilizado).

- 3 Pulse **PRESET </>** para seleccionar el número de presintonía en el que se registrará la emisora.

Si selecciona un número de presintonía sin emisora registrada, aparecerá "EMPTY". Si selecciona un número de presintonía que ya tenga registrada una emisora, aparecerá la frecuencia de dicha emisora.

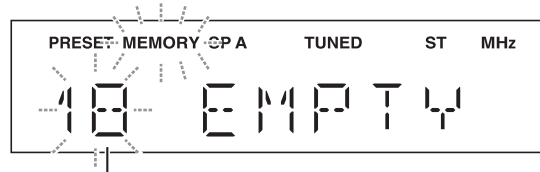

Número de presintonía

- 4 Pulse **MEMORY**.

Una vez completado el registro, la pantalla regresa a su estado original.



- Para cancelar el registro, cambie la entrada o banda o no realice ninguna operación durante alrededor de 30 segundos.
- También puede presintonizar emisoras manualmente pulsando los botones del panel frontal con los mismos nombres que en el mando a distancia.

## ■ Recuperación de una emisora presintonizada

Puede recuperar emisoras presintonizadas que fueron registradas al presintonizarlas automática o manualmente.

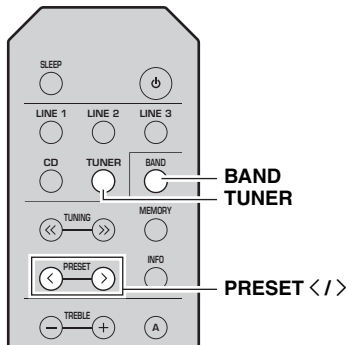

- 1 Pulse **TUNER** para seleccionar el sintonizador como fuente de entrada.
- 2 Pulse **BAND** para seleccionar la banda de FM.
- 3 Pulse **PRESET </>** para seleccionar un número de presintonía.



- Se omitirán los números de presintonía sin emisoras registradas.
- Si esta unidad no tiene ninguna emisora presintonizada, se muestra "NO PRESET".
- Si las señales de la emisora que desea recuperar son débiles, intente sintonizar una emisora manualmente.
- También puede recuperar una emisora presintonizada pulsando PRESET </> en el panel frontal.

## ■ Borrado de una emisora presintonizada

Siga los pasos que se muestran a continuación para borrar una emisora presintonizada.

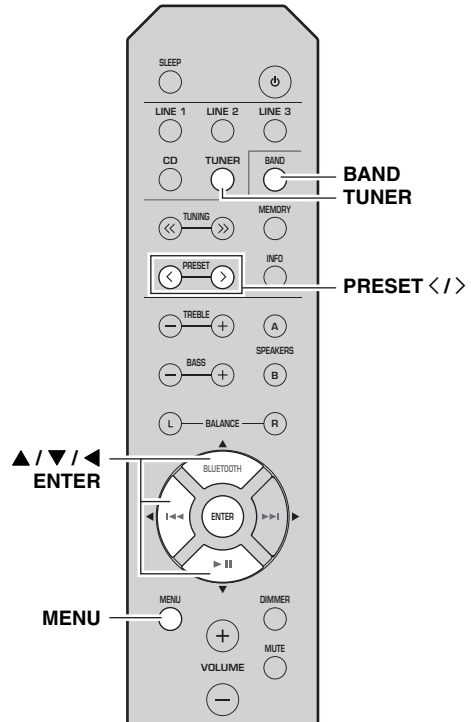

- 1 Pulse **TUNER** para seleccionar el sintonizador como fuente de entrada.
- 2 Pulse **BAND** para seleccionar la banda de FM.
- 3 Pulse **MENU** para acceder al menú Option. Aparece el menú Option de TUNER (vea página 30).
- 4 Pulse **▲ / ▼** para seleccionar "CLEAR PRESET" y, a continuación, pulse **ENTER**.
- 5 Seleccione el número de emisora presintonizada deseada pulsando **▲ / ▼** varias veces.

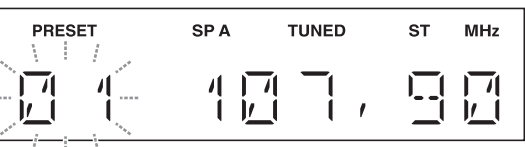

- En su lugar, también puede utilizar PRESET </>.
- Para cancelar el borrado de la emisora presintonizada, pulse ◀ o no realice ninguna operación en la unidad durante unos 30 segundos.

- 6 Pulse ENTER de nuevo para confirmar.**  
 “CLEARED” aparecerá en la pantalla del panel frontal. A continuación, se muestra otra emisora presintonizada en la pantalla del panel frontal. Si no hay más emisoras presintonizadas, aparece “NO PRESET” y después la pantalla vuelve al menú Option.  
 Para devolver la pantalla al estado original, pulse MENU.

### ■ Borrado de todas las emisoras presintonizadas

Siga los pasos que se muestran a continuación para borrar todas las emisoras presintonizadas.

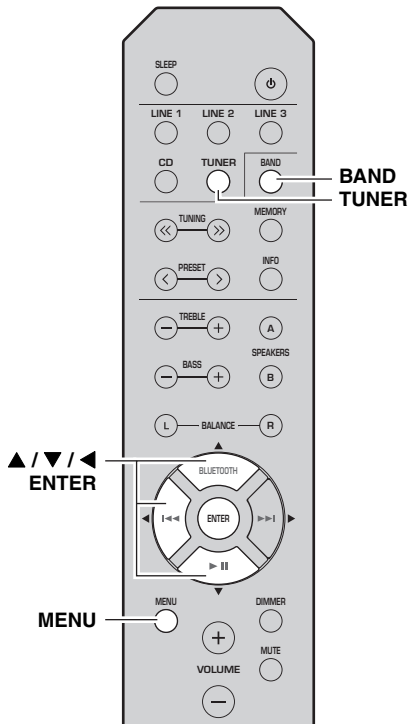

- 1 Pulse TUNER para seleccionar el sintonizador como fuente de entrada.**
- 2 Pulse BAND para seleccionar la banda de FM.**
- 3 Pulse MENU para acceder al menú Option.**  
 Aparece el menú Option de TUNER (vea página 30).
- 4 Pulse ▲ / ▼ para seleccionar “CLEAR ALL PRESET” y, a continuación, pulse ENTER.**

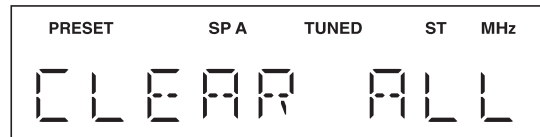

Para cancelar la operación y volver al menú Option, pulse ◀.

- 5 Pulse ▲ / ▼ para seleccionar “CLEAR OK” y, a continuación, pulse ENTER.**

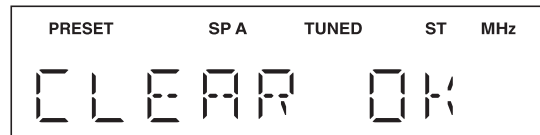

Para cancelar sin borrar las presintonías, seleccione “CLEAR NO”.

Cuando se hayan borrado todas las presintonías, aparecerá “CLEARED” y la pantalla regresará al menú Option.

Para devolver la pantalla al estado original, pulse MENU.

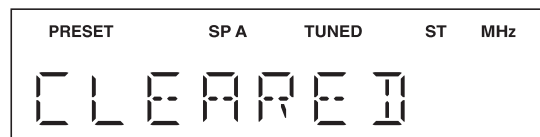

## Recepción de información de Radio Data System (solo para los modelos de Reino Unido y Europa)

Radio Data System (Sistema de radiodifusión de datos) es un sistema de transmisión de datos usado por las emisoras FM de muchos países.

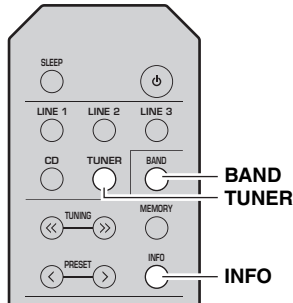

Si se selecciona Tipo de programa, pueden aparecer los siguientes tipos de programa.

Tipo de programa	Descripción
NEWS	Noticias
AFFAIRS	Temas actuales
INFO	Información general
SPORT	Deportes
EDUCATE	Educación
DRAMA	Dramatizaciones
CULTURE	Cultura
SCIENCE	Ciencia
VARIED	Entretenimiento
POP M	Música popular
ROCK M	Música rock
EASY M	Música para la carretera (música ligera)
LIGHT M	Clásicos ligeros
CLASSICS	Música clásica
OTHER M	Otra música

- 1 Pulse TUNER para seleccionar el sintonizador como fuente de entrada.**
- 2 Pulse BAND para seleccionar la banda de FM.**
- 3 Sintonice la emisora deseada de Radio Data System (Sistema de radiodifusión de datos).**
- 4 Pulse INFO varias veces para seleccionar el modo de visualización deseado de Radio Data System (Sistema de radiodifusión de datos).**

Elección	Descripción
Frecuencia	La unidad muestra la frecuencia de la emisora actual.
Servicio de programas	Ajuste por defecto. La unidad muestra el nombre del programa de Radio Data System (Sistema de radiodifusión de datos) que se está recibiendo en ese momento.
Tipo de programa	La unidad muestra el tipo de programa de Radio Data System (Sistema de radiodifusión de datos) que se está recibiendo en ese momento.
Texto de radio	La unidad muestra información del programa de Radio Data System (Sistema de radiodifusión de datos) que se está recibiendo en ese momento.
Hora del reloj	La unidad muestra la hora actual que se está recibiendo.



# ESCUCHAR RADIO DAB (R-S202D)

DAB (Difusión de audio digital) utiliza señales digitales para obtener un sonido más nítido y una recepción más estable en comparación con las señales analógicas. Esta unidad también puede recibir DAB+ (una versión mejorada de DAB) que admite más emisoras que utilizan el códec de audio MPEG-4 (AAC+), y que presenta un método de transmisión más eficiente.

## Nota

Esta unidad solo admite la Band III (174 a 240 MHz).

## Preparación de la sintonización de DAB

Antes de sintonizar emisoras DAB, se debe realizar un barrido inicial. Al seleccionar DAB por primera vez, el barrido inicial se realiza automáticamente. Para escuchar una emisora DAB, conecte la antena como se describe en “Conexión de las antenas de DAB/FM (R-S202D)” (vea página 11).

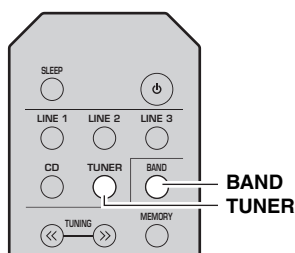

**1** Pulse TUNER para seleccionar el sintonizador como fuente de entrada.

**2** Pulse BAND para seleccionar la banda de DAB.

Comienza el barrido inicial. Durante el barrido, el progreso se muestra en la pantalla del panel frontal. Una vez finalizado el barrido, la parte superior de la lista de las emisoras escaneadas aparece en la pantalla del panel frontal.



- Si no se encuentra ninguna emisora de radio de DAB con un barrido inicial, aparecerá “NOT FOUND” en la pantalla del panel frontal, seguido de “OFF AIR”. Pulse BAND dos veces para volver a seleccionar la banda DAB y realice un nuevo barrido.
- Puede comprobar la intensidad de recepción de cada etiqueta de canal DAB (vea página 29).
- Para volver a realizar un barrido inicial después de almacenar algunas emisoras de radio de DAB, seleccione “INIT SCAN” (vea página 30) en el menú Option. Si vuelve a realizar un barrido inicial, se borrarán las emisoras de radio de DAB actualmente registradas en los números de presintonía.

## Selección de una emisora de radio de DAB para recepción

Puede seleccionar una emisora de radio de DAB de entre las emisoras almacenadas por el barrido inicial.

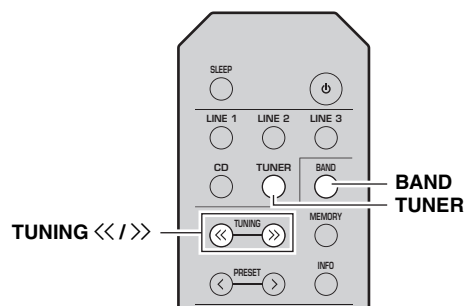

**1** Pulse TUNER para seleccionar el sintonizador como fuente de entrada.

**2** Pulse BAND para seleccionar la banda de DAB.

**3** Pulse TUNING <</>> para seleccionar una emisora de radio de DAB.

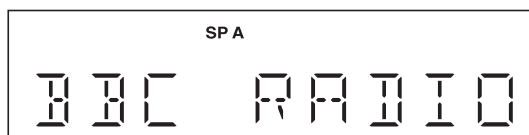

## Nota

“OFF AIR” aparece cuando la emisora de radio de DAB seleccionada no está disponible actualmente.

## Uso de la función presintonizada

Puede registrar hasta 40 emisoras de radio de DAB como presintonías. Una vez registradas las emisoras, puede sintonizarlas fácilmente recuperando las presintonías.



Puede registrar hasta 40 emisoras de radio favoritas para cada una de las bandas de DAB y FM.

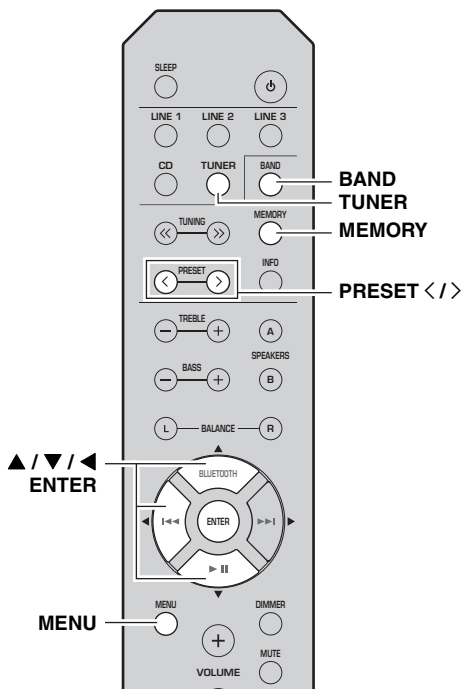

### ■ Registro de una emisora de radio de DAB como presintonía

Seleccione una emisora de radio de DAB y regístrela en un número de presintonía.

#### 1 Sintonice la emisora DAB deseada.

Consulte “Selección de una emisora de radio de DAB para recepción” (vea página 25).

#### 2 Pulse MEMORY.

“MANUAL PRESET” se mostrará brevemente en la pantalla del panel frontal y, a continuación, aparecerá el número de presintonía en el que se registrará la emisora.

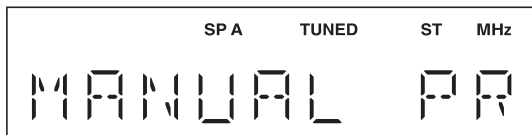

Si mantiene pulsado MEMORY durante más de 2 segundos, omitirá los siguientes pasos y registrará automáticamente la emisora seleccionada en un número de presintonía vacío (es decir, el número de presintonía siguiente al último utilizado).

#### 3 Pulse PRESET </> para seleccionar el número de presintonía en el que se registrará la emisora.

Si selecciona un número de presintonía sin emisora registrada, aparecerá el mensaje “EMPTY”. Si selecciona un número de presintonía que ya tenga registrada una emisora, aparecerá el mensaje “OVERWRITE?”.



“EMPTY” (sin uso) u “OVERWRITE?” (en uso)

#### 4 Pulse MEMORY.

Una vez completado el registro, la pantalla regresa a su estado original.



- Para cancelar el registro, cambie la entrada o banda o no realice ninguna operación durante alrededor de 30 segundos.
- También puede presintonizar emisoras manualmente pulsando los botones del panel frontal con los mismos nombres que en el mando a distancia.

### ■ Recuperación de una emisora presintonizada

Sintonice una emisora de radio de DAB registrada seleccionando su número de presintonía.

#### 1 Pulse TUNER para seleccionar el sintonizador como fuente de entrada.

#### 2 Pulse BAND para seleccionar la banda de DAB.

#### 3 Pulse PRESET </> para seleccionar la emisora de radio de DAB deseada.

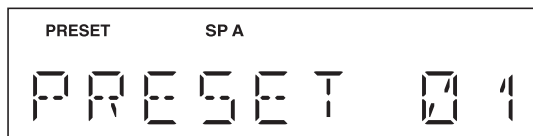

- Se omitirán los números de presintonía sin emisoras registradas.
- Si esta unidad no tiene ninguna emisora presintonizada, se muestra “NO PRESET”.
- También puede recuperar una emisora presintonizada pulsando PRESET </> en el panel frontal.

**■ Borrado de emisoras de radio de DAB presintonizadas**

Borre emisoras de radio de DAB registradas en los números de presintonía.

- 1 Pulse TUNER para seleccionar el sintonizador como fuente de entrada.**
- 2 Pulse BAND para seleccionar la banda de DAB.**
- 3 Pulse MENU para acceder al menú Option.**  
Aparece el menú Option de TUNER (vea página 30).
- 4 Pulse ▲ / ▼ para seleccionar “CLEAR PRESET” y, a continuación, pulse ENTER.**
- 5 Seleccione el número de emisora presintonizada deseada pulsando ▲ / ▼ varias veces.**  
El número de presintonía seleccionado parpadea en la pantalla del panel frontal.



Para cancelar el borrado de la emisora presintonizada, pulse ◀ o no realice ninguna operación en la unidad durante unos 30 segundos.

- 6 Pulse ENTER de nuevo para confirmar.**  
“CLEARED” aparecerá en la pantalla del panel frontal. A continuación, se muestra otra emisora presintonizada en la pantalla del panel frontal. Si no hay más emisoras presintonizadas, aparece “NO PRESET” y después la pantalla vuelve al menú Option.  
Para devolver la pantalla al estado original, pulse MENU.

**■ Borrado de todas las emisoras presintonizadas**

Siga los pasos que se muestran a continuación para borrar todas las emisoras presintonizadas.

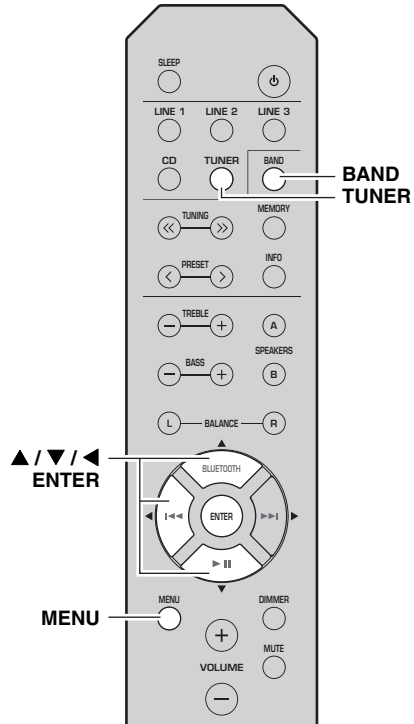

- 1 Pulse TUNER para seleccionar el sintonizador como fuente de entrada.**
- 2 Pulse BAND para seleccionar la banda de DAB.**
- 3 Pulse MENU para acceder al menú Option.**  
Aparece el menú Option de TUNER (vea página 30).
- 4 Pulse ▲ / ▼ para seleccionar “CLEAR ALL PRESET” y, a continuación, pulse ENTER.**

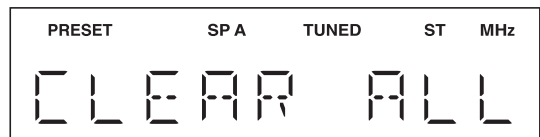

Para cancelar la operación y volver al menú Option, pulse ◀.

Español

- 5 Pulse ▲ / ▼ para seleccionar “CLEAR OK” y, a continuación, pulse ENTER.**

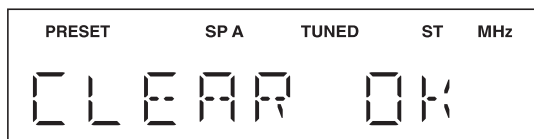

Para cancelar sin borrar las presintonías, seleccione “CLEAR NO”.

Cuando se hayan borrado todas las presintonías, aparecerá “CLEARED” y la pantalla regresará al menú Option.

Para devolver la pantalla al estado original, pulse MENU.

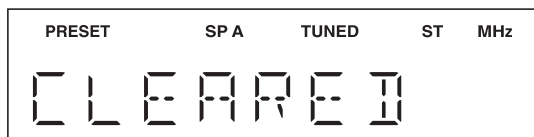

## Visualización de la información de DAB

Esta unidad puede recibir diversos tipos de información de DAB cuando se sintoniza en una emisora de radio de DAB.

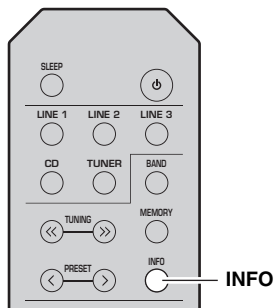

- 1 Pulse TUNER para seleccionar el sintonizador como fuente de entrada.**
- 2 Sintonice la emisora de radio de DAB deseada.**

- 3 Pulse INFO.**

Cada vez que pulsa la tecla, el elemento mostrado cambia.

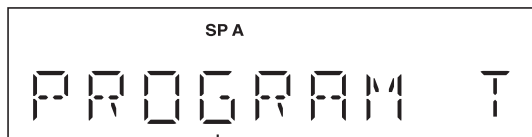

Nombre de elemento

El elemento seleccionado se desplaza por la pantalla, y aparece la información correspondiente para dicho elemento.

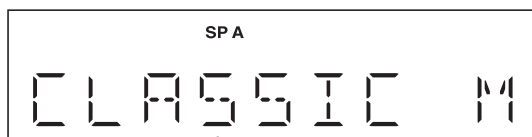

Información

Elección	Descripción
SERVICE LABEL	Nombre de emisora
DLS (Dynamic Label Segment)	Información sobre la emisora actual
ENSEMBLE LABEL	Nombre de conjunto
PROGRAM TYPE	Género de emisora
DATE AND TIME	Fecha y hora actuales
AUDIO MODE	Modo de audio (mono/estéreo) y velocidad de transferencia
CH LABEL/FREQ	Etiqueta de canal y frecuencia
SIGNAL QUALITY	Calidad de recepción de señal (0 [ninguna] a 100 [mejor])

### Nota

Es posible que parte de esta información no esté disponible en función de la emisora de radio de DAB seleccionada.

## Comprobación de intensidad de recepción de cada etiqueta de canal DAB

Puede comprobar la intensidad de recepción de cada etiqueta de canal DAB (0 [ninguna] a 100 [mejor]).

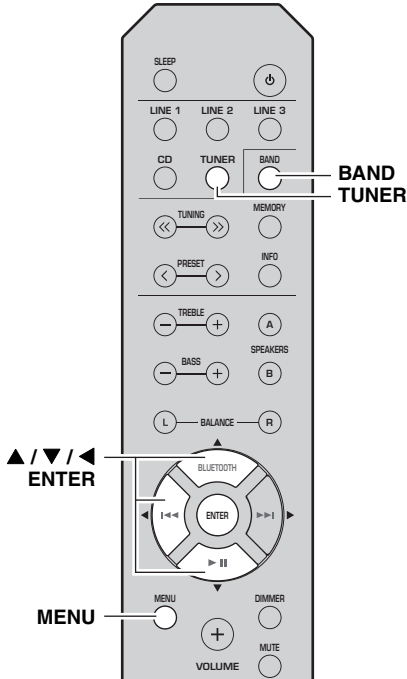

### ■ Información de frecuencias DAB

Esta unidad solo admite la banda III (174 a 240 MHz).

Frecuencia	Etiqueta de canal	Frecuencia	Etiqueta de canal
174,928 MHz	5A	208,064 MHz	9D
176,640 MHz	5B	209,936 MHz	10A
178,352 MHz	5C	211,648 MHz	10B
180,064 MHz	5D	213,360 MHz	10C
181,936 MHz	6A	215,072 MHz	10D
183,648 MHz	6B	216,928 MHz	11A
185,360 MHz	6C	218,640 MHz	11B
187,072 MHz	6D	220,352 MHz	11C
188,928 MHz	7A	222,064 MHz	11D
190,640 MHz	7B	223,936 MHz	12A
192,352 MHz	7C	225,648 MHz	12B
194,064 MHz	7D	227,360 MHz	12C
195,936 MHz	8A	229,072 MHz	12D
197,648 MHz	8B	230,784 MHz	13A
199,360 MHz	8C	232,496 MHz	13B
201,072 MHz	8D	234,208 MHz	13C
202,928 MHz	9A	235,776 MHz	13D
204,640 MHz	9B	237,488 MHz	13E
206,352 MHz	9C	239,200 MHz	13F

Español

- 1 Pulse **TUNER** para seleccionar el sintonizador como fuente de entrada.
- 2 Pulse **BAND** para seleccionar la banda de DAB.
- 3 Pulse **MENU** para acceder al menú Option. Aparece el menú Option de TUNER (vea página 30).
- 4 Pulse **▲ / ▼** para seleccionar "TUNE AID" y, a continuación, pulse **ENTER**.
- 5 Pulse **▲ / ▼** para seleccionar la etiqueta de canal DAB deseada.

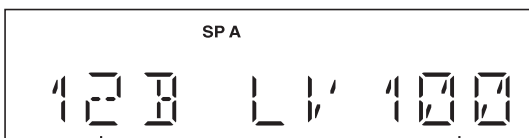

Etiqueta de canal DAB                      Intensidad de recepción



Para volver a la pantalla donde puede seleccionar los elementos de menú, pulse **◀**.

# AJUSTE DEL MENÚ OPTION PARA CADA FUENTE DE ENTRADA

El menú Option permite configurar varios ajustes para cada fuente de entrada y recuperarlos automáticamente al seleccionar una fuente de entrada.



**1** Pulse uno de los botones de selección de entrada para seleccionar la fuente de entrada deseada.

**2** Pulse MENU.

**3** Pulse ▲ / ▼ para seleccionar el elemento de menú deseado y, a continuación, pulse ENTER.

**4** Pulse ▲ / ▼ para cambiar los ajustes y, a continuación, pulse ENTER.



Para volver a la pantalla donde puede seleccionar los elementos de menú, pulse ◀.

**5** Para salir del menú Option, pulse MENU.

## Elementos del menú Option

Los elementos de menú disponibles varían dependiendo de la fuente de entrada seleccionada.

Elemento de menú	Descripción
<b>MAX VOLUME (MAX VOL)</b>	Ajusta el volumen máximo de forma que el volumen no se aumente accidentalmente por encima de un cierto nivel. Rango ajustable: 01 a 99, MAX*
<b>INITIAL VOLUME (INIT VOL)</b>	Ajusta el volumen en el momento en que se enciende la unidad. Cuando el parámetro se ajusta en "OFF", se aplica el volumen utilizado cuando la unidad se puso en espera. Rango ajustable: OFF*, MUTE, 01 a 99, MAX
<b>TUNER STEP (TUNER STP)</b> Solo para los modelos para Asia y generales	Ajusta el paso de frecuencia del sintonizador. Opciones: AM10/FM100, AM9/FM50*
<b>FM MODE</b>	Cambia el modo de recepción de la onda de radio FM (vea las páginas 15, 20). Opciones: STEREO*, MONO
<b>INITIAL SCAN (INIT SCAN)</b> Solo para el modelo R-S202D	Realiza un barrido inicial para la recepción de radio de DAB.
<b>TUNE AID</b> Solo para el modelo R-S202D	Comprueba la intensidad de recepción de cada emisora DAB.
<b>AUTO PRESET (A, PREST)</b>	Detecta automáticamente las emisoras de radio de FM y las registra como emisoras de presintonía (vea las páginas 15, 20).
<b>CLEAR PRESET (C, PREST)</b>	Borra una emisora presintonizada seleccionada (vea las páginas 17, 22).
<b>CLEAR ALL PRESET (C,A, PREST)</b>	Borra todas las emisoras presintonizadas (vea las páginas 18, 23).
<b>AUTO POWER STANDBY (AUTO STBY)</b>	Ajusta automáticamente la unidad en el modo de espera si no se realiza ninguna operación en el tiempo especificado. Opciones: OFF, 2H, 4H, 8H*, 12H
<b>BLUETOOTH</b>	Activa o desactiva la función <i>Bluetooth</i> . Opciones: OFF, ON*
<b>PAIRING</b>	Accede al modo de vinculación (vea página 13).



Los ajustes por defecto aparecen marcados con "\*".

# SOLUCIÓN DE PROBLEMAS

Consulte el siguiente cuadro si esta unidad no funciona bien. Si el problema surgido no aparece en la siguiente lista o las instrucciones no le ayudan, ponga la unidad en modo de espera, desconecte el cable de alimentación y consulte con el centro de servicio o el distribuidor Yamaha autorizado más cercano.

## ■ Generales

Problema	Causa	Remedio	Vea la página
<b>La unidad no se enciende.</b>	El cable de alimentación no está conectado o el conector no se ha insertado completamente.	Conecte el cable de alimentación firmemente.	—
	El ajuste de impedancia del altavoz conectado es demasiado pequeño.	Utilice altavoces con la impedancia de altavoz correcta.	10
	Los circuitos de protección se han activado al detectar un cortocircuito, etc.	Compruebe que los cables del altavoz no se tocan entre sí y vuelva a encender la unidad.	9
	Esta unidad ha sido expuesta a una descarga eléctrica externa intensa (rayo o electricidad estática intensa).	Ponga la unidad en modo de espera, desconecte el cable de alimentación, vuelva a conectarlo transcurridos 30 segundos y utilice la unidad con normalidad.	—
<b>No se escucha sonido.</b>	Conexión incorrecta de cables de salida o de entrada.	Conecte los cables correctamente. Si el problema persiste, es posible que los cables estén defectuosos.	9
	No se ha seleccionado ninguna fuente de entrada adecuada.	Seleccione una fuente de entrada adecuada pulsando uno de los botones de selección de entrada del mando a distancia.	12
	Los interruptores SPEAKERS A/B no están ajustados correctamente.	Active el SPEAKERS A o SPEAKERS B correspondiente.	12
	Las conexiones de los altavoces no son seguras.	Asegure las conexiones.	9
	La salida se ha silenciado.	Desactive la función de silenciar.	6
	El ajuste MAX VOL o INITIAL VOLUME está ajustado demasiado bajo.	Ajuste un valor más alto.	30
	El componente correspondiente a la fuente de entrada seleccionada está apagado o no reproduce.	Encienda el componente y asegúrese de que se está reproduciendo.	—
<b>El sonido desaparece de repente.</b>	Los circuitos de protección se han activado al detectar un cortocircuito, etc.	Compruebe que los cables del altavoz no se tocan entre sí y vuelva a encender la unidad.	9
	La unidad se ha calentado demasiado.	Asegúrese de que las aberturas en el panel superior no están bloqueadas.	—
	La función SLEEP está activada y la unidad ha pasado al modo de espera.	Cancele el temporizador de espera.	12
	AUTO POWER STANDBY ha ajustado esta unidad en el modo de espera.	Cambie el ajuste AUTO POWER STANDBY a un ajuste más largo o a OFF en el menú Option pulsando MENU.	30
<b>Sólo se escucha el altavoz de un lado.</b>	Conexión incorrecta de los cables.	Conecte los cables correctamente. Si el problema persiste, es posible que los cables estén defectuosos.	9
	Ajuste incorrecto del control BALANCE L/R.	Ponga el ajuste BALANCE L/R en la posición adecuada.	6
<b>No hay graves ni sensación ambiental.</b>	Los cables + y – se han conectado al revés en el amplificador o en los altavoces.	Conecte los cables de los altavoces con la fase correcta + y –.	9
<b>Se oye un sonido de “zumbido”.</b>	Conexión incorrecta de los cables.	Conecte las tomas de audio con firmeza. Si el problema persiste, es posible que los cables estén defectuosos.	9

<b>Problema</b>	<b>Causa</b>	<b>Remedio</b>	<b>Vea la página</b>
<b>El nivel del volumen no se puede aumentar o se distorsiona el sonido.</b>	El componente conectado a las tomas LINE 3 IN/OUT de la unidad está apagado.	Encienda el componente.	—
<b>El sonido se degrada al utilizar los auriculares conectados al reproductor de CD conectado a esta unidad.</b>	Esta unidad se ha ajustado en el modo en espera.	Encienda esta unidad.	12
<b>El mando a distancia no funciona correctamente.</b>	La distancia o el ángulo son incorrectos.	El mando a distancia tiene un alcance máximo de 6 m y una inclinación máxima de 30 grados con respecto al eje del panel frontal.	8
	El sensor del mando a distancia de la unidad está sometido a la luz solar directa o a iluminación intensa (lámpara fluorescente de tipo inverso, por ejemplo).	Coloque la unidad en otro lugar.	—
	Las pilas se están agotando.	Sustituya todas las pilas.	8
<b>Esta unidad responde al mando a distancia de un receptor AV Yamaha.</b>	Los mandos a distancia tanto de esta unidad como del receptor AV se han programado con el mismo código de mando a distancia.	Cambie el ID de mando a distancia del receptor AV Yamaha. Para obtener más información, consulte el manual de instrucciones del receptor AV.	—
<b>Su reproductor de CD no funciona con el mando a distancia.</b>	El mando a distancia no admite el reproductor de CD.	Consulte el manual de instrucciones suministrado con el reproductor de CD.	—
<b>“OVER HEAT” aparece en la pantalla del panel frontal.</b>	La unidad se ha calentado demasiado.	Asegúrese de que las aberturas en el panel superior no están bloqueadas.	—
<b>“CHECK SP” aparece en la pantalla del panel frontal.</b>	Los cables de los altavoces tienen un cortocircuito.	Retuerza los cables pelados del altavoz con firmeza y, a continuación, conéctelos a esta unidad y a los altavoces correctamente.	—

■ **Bluetooth**

<b>Problema</b>	<b>Causa</b>	<b>Remedio</b>	<b>Vea la página</b>
<b>No se puede vincular esta unidad con el dispositivo Bluetooth.</b>	El dispositivo <i>Bluetooth</i> no admite A2DP.	Realice operaciones de vinculación con un dispositivo que admita A2DP.	—
	Un adaptador <i>Bluetooth</i> , etc. que desea vincular con esta unidad tiene una contraseña distinta de “0000”.	Utilice un adaptador <i>Bluetooth</i> , etc. cuya contraseña sea “0000”.	—
	Esta unidad y el dispositivo <i>Bluetooth</i> están demasiado alejados.	Acerque el dispositivo <i>Bluetooth</i> a esta unidad.	—
	Hay un dispositivo cerca (horno microondas, LAN inalámbrica, etc.) que emite señales en la banda de frecuencia 2,4 GHz.	Aleje esta unidad del dispositivo que emite las señales de radiofrecuencia.	—
	En el menú Option, BLUETOOTH está ajustado en OFF.	En el menú Option, ajuste BLUETOOTH en ON.	30
<b>No se puede establecer una conexión Bluetooth.</b>	Esta unidad no está registrada en la lista de conexiones del dispositivo <i>Bluetooth</i> .	Vuelva a realizar operaciones de vinculación.	13
	En el menú Option, BLUETOOTH está ajustado en OFF.	En el menú Option, ajuste BLUETOOTH en ON.	30



Problema	Causa	Remedio	Vea la página
<b>No se emite sonido o el sonido se interrumpe durante la reproducción.</b>	La conexión <i>Bluetooth</i> de esta unidad con el dispositivo <i>Bluetooth</i> se ha desconectado.	Vuelva a realizar operaciones de conexión <i>Bluetooth</i> .	13
	Esta unidad y el dispositivo <i>Bluetooth</i> están demasiado alejados.	Acerque el dispositivo <i>Bluetooth</i> a esta unidad.	—
	Hay un dispositivo cerca (horno microondas, LAN inalámbrica, etc.) que emite señales en la banda de frecuencia 2,4 GHz.	Aleje esta unidad del dispositivo que emite las señales de radiofrecuencia.	—
	La función <i>Bluetooth</i> del dispositivo <i>Bluetooth</i> está desactivada.	Active la función <i>Bluetooth</i> del dispositivo <i>Bluetooth</i> .	—
	El dispositivo <i>Bluetooth</i> no se ha ajustado para enviar señales de audio <i>Bluetooth</i> a esta unidad.	Compruebe que la función <i>Bluetooth</i> del dispositivo <i>Bluetooth</i> se ha ajustado correctamente.	—
	El ajuste de vinculación del dispositivo <i>Bluetooth</i> no se ha establecido en esta unidad.	Establezca el ajuste de vinculación del dispositivo <i>Bluetooth</i> en esta unidad.	—
	El volumen del dispositivo <i>Bluetooth</i> se ha ajustado en el mínimo.	Aumente el volumen.	—

## ■ Recepción de FM

Problema	Causa	Remedio	Vea la página
<b>La recepción de FM estéreo tiene ruidos.</b>	Las características particulares de las emisiones de FM estéreo que se están recibiendo pueden causar este problema cuando el transmisor está muy lejos o la entrada de la antena es deficiente.	Verifique las conexiones de la antena. Intente utilizar una antena de FM direccional de alta calidad.	11
		Cambie a mono.	15, 20
<b>Hay distorsión y no se puede obtener una recepción nítida a pesar de utilizar una buena antena de FM.</b>	Hay interferencia de trayectorias múltiples.	Ajuste la posición de la antena para eliminar la interferencia de trayectorias múltiples.	—
<b>La emisora deseada no se puede sintonizar automáticamente.</b>	La señal es demasiado débil.	Intente utilizar una antena de FM direccional de alta calidad.	11
		Intente sintonizar manualmente.	15, 20
<b>Se muestra "NO PRESET".</b>	No hay ninguna emisora presintonizada registrada.	Registre las emisoras que desee escuchar como emisoras presintonizadas.	15, 20

## ■ Recepción de AM (R-S202)

Problema	Causa	Remedio	Vea la página
<b>La emisora deseada no se puede sintonizar automáticamente.</b>	La señal es débil o las conexiones de la antena están flojas.	Apriete las conexiones de la antena de AM y oriéntela para obtener la mejor recepción.	—
		Intente sintonizar manualmente.	15
<b>Se oye un ruido continuo de crujidos y silbidos.</b>	Los ruidos pueden deberse a relámpagos, fluorescentes, motores, termostatos y otros equipos eléctricos.	Utilice una antena exterior y un cable de tierra. Esto ayudará algo, pero será difícil eliminar todo el ruido.	—
<b>Hay ruidos de zumbidos y aullidos.</b>	Se está utilizando cerca un aparato de TV.	Separe esta unidad del TV.	—
<b>Se muestra "NO PRESET".</b>	No hay ninguna emisora presintonizada registrada.	Registre las emisoras que desee escuchar como emisoras presintonizadas.	16

■ Recepción de DAB (R-S202D)

Problema	Causa	Remedio	Vea la página
<b>No se puede sintonizar ninguna emisora DAB.</b>	No se han realizado las operaciones de barrido inicial.	Realice las operaciones de barrido inicial.	25
	No hay cobertura DAB en su zona.	Consulte con su distribuidor o WorldDMB Online en “ <a href="http://www.worlddab.org">http://www.worlddab.org</a> ” para ver una lista de la cobertura DAB en su zona.	—
	Las señales de DAB son demasiado débiles.	Cambie la altura, dirección o colocación de la antena.	11
<b>Las operaciones de barrido inicial no se han realizado correctamente y aparece “Not Found” en la pantalla del panel frontal.</b>	Las señales de DAB son demasiado débiles.		
	No hay cobertura DAB en su zona.	Consulte con su distribuidor o WorldDMB Online en “ <a href="http://www.worlddab.org">http://www.worlddab.org</a> ” para ver una lista de la cobertura DAB en su zona.	—
<b>La recepción de la emisora DAB es débil.</b>	Las señales de DAB son demasiado débiles.	Cambie la altura, dirección o colocación de la antena.	11
<b>Hay interferencia de ruido (p. ej., silbidos, crujidos o fluctuaciones).</b>	Se debe recolocar la antena.		
	Las señales de DAB son demasiado débiles.		
<b>La información de la emisora DAB no aparece o no es precisa.</b>	Es posible que la emisora DAB esté temporalmente fuera de servicio, o que el emisor de DAB no proporciona la información de la emisora DAB.	Póngase en contacto con el emisor de DAB.	—

**Información para usuarios sobre la recogida y eliminación de los equipos antiguos y las pilas usadas**



Estos símbolos en los productos, embalajes y documentos anexos significan que los productos eléctricos y electrónicos y sus pilas no deben mezclarse con los desperdicios domésticos normales. Para el tratamiento, recuperación y reciclaje apropiados de los productos antiguos y las pilas usadas, llévelos a puntos de reciclaje correspondientes, de acuerdo con la legislación nacional.



Al deshacerse de estos productos y pilas de forma correcta, ayudará a ahorrar recursos valiosos y a impedir los posibles efectos desfavorables en la salud humana y en el entorno que de otro modo se producirían si se tratan los desperdicios de modo inapropiado.



Para obtener más información acerca de la recogida y el reciclaje de los productos antiguos y las pilas, póngase en contacto con las autoridades locales, con el servicio de eliminación de basuras o con el punto de venta donde adquirió los artículos.

**Para los usuarios empresariales de la Unión Europea:**

Si desea desechar equipos eléctricos y electrónicos, póngase en contacto con su vendedor o proveedor para obtener más información.



**Información sobre la eliminación en otros países fuera de la Unión Europea:**

Estos símbolos solamente son válidos en la Unión Europea. Si desea desechar estos artículos, póngase en contacto con las autoridades locales o con el vendedor y pregúnteles el método correcto.

**Cd**

**Nota sobre el símbolo de pila (dos ejemplos de símbolos en la parte inferior):**

Este símbolo se puede utilizar en combinación con un símbolo químico. En este caso, cumple el requisito establecido por la Directiva de la UE sobre pilas correspondiente a la sustancia química utilizada.

# ESPECIFICACIONES

## SECCIÓN DE AUDIO

- Potencia de salida RMS mínima (8 Ω, de 40 Hz a 20 kHz, 0,2% THD)  
[Modelos para Norteamérica, China, Corea, Australia, Reino Unido, Europa y generales] ..... 100 W + 100 W  
[Modelo para Asia] ..... 85 W + 85 W
- Potencia dinámica por canal (8 Ω/6 Ω/4 Ω/2 Ω, IHF)  
..... 125 W/150 W/165 W/180 W
- Potencia máxima por canal (4 Ω, 1 kHz, 0,7%, THD)  
[Modelos para Reino Unido y Europa]..... 115 W
- Potencia de salida efectiva máxima (8 Ω, 1 kHz, 10%, THD)  
[Modelo general] ..... 140 W  
[Modelo para Asia] ..... 125 W
- Sensibilidad de entrada/impedancia de entrada (1 kHz, 100 W/8 Ω) CD, etc. .... 500 mV/47 kΩ
- Nivel de salida/impedancia de salida  
CD, etc. (entrada 1 kHz, 500 mV)  
LINE3 OUT ..... 500 mV/2,2 kΩ  
CD, etc. (entrada 1 kHz, 500 mV, 8 Ω)  
PHONES ..... 470 mV/470 Ω
- Respuesta de frecuencia  
CD, etc. (de 20 Hz a 20 kHz) ..... 0 ± 0,5 dB  
CD, etc. (de 10 Hz a 100 kHz) ..... 0 ± 3,0 dB
- Distorsión armónica total  
CD, etc. a SPEAKERS  
(de 20 Hz a 20 kHz, 50 W/8 Ω) ..... 0,2% o menos
- Relación señal a ruido (IHF-A)  
CD, etc. (entrada de 500 mV cortocircuitada) ..... 100 dB o más
- Ruido residual (IHF-A) ..... 70 µV
- Características de control de tono  
BASS  
Potenciador/corte (50 Hz) ..... ± 10 dB  
Frecuencia de rotación ..... 170 Hz  
TREBLE  
Potenciador/corte (20 kHz) ..... ± 10 dB  
Frecuencia de rotación ..... 3,0 kHz

## SECCIÓN Bluetooth

- Versión de Bluetooth ..... Ver. 4.1+EDR
- Perfil admitido ..... A2DP, AVRCP
- Códec compatible ..... SBC, AAC
- Distancia de comunicación máxima ..... 10 m (sin interferencias)
- Salida inalámbrica ..... Bluetooth Clase 2
- Protección de contenido admitida ..... Método SCMS-T
- Frecuencia de radio (frecuencia operativa)  
..... De 2402 MHz a 2480 MHz
- Potencia de salida máxima (EIRP) ..... 4,0 dBm (2,5 mW)

\* El contenido de este manual es aplicable a las especificaciones más recientes en la fecha de publicación. Para obtener el último manual, acceda al sitio web de Yamaha y descargue el archivo del manual.



La marca denominativa Bluetooth® y los logotipos son propiedad de Bluetooth SIG, Inc. y cualquier uso de dichas marcas por parte de Yamaha Corporation es bajo licencia. El resto de marcas y nombres comerciales pertenecen a sus respectivos propietarios.



(Para el modelo R-S202D)

La unidad admite la sintonización DAB/DAB+.

## SECCIÓN FM

- Gama de sintonización  
[Modelo para Norteamérica] ..... 87,5 a 107,9 MHz  
[Modelos para Asia y generales]  
..... 87,5 a 107,9 MHz/87,50 a 108,00 MHz  
[Modelos para China, Corea, Australia, Reino Unido y Europa]  
..... 87,50 a 108,00 MHz
- Umbral de silenciamiento de 50 dB (IHF-A, 1 kHz, 100% MOD.)  
Mono ..... 3 µV (20,8 dBf)
- Relación señal a ruido (IHF-A)  
Mono/estéreo ..... 71 dB/70 dB
- Distorsión armónica (1 kHz)  
Mono/estéreo ..... 0,4%/0,4%
- Entrada de antena ..... 75 Ω asimétrica

## SECCIÓN AM (R-S202)

- Gama de sintonización  
[Modelo para Norteamérica] ..... 530 a 1710 kHz  
[Modelos para Asia y generales] .. 530 a 1710 kHz/531 a 1611 kHz  
[Modelos para China, Corea, Australia y Europa] .. 531 a 1611 kHz

## SECCIÓN DAB (R-S202D)

- Gama de sintonización ..... 174-240 MHz (Band III)
- Formato de audio admitido  
..... MPEG 1 Capa II/MPEG 4 HE AAC v2 (AAC+)
- Entrada de antena ..... 75 Ω asimétrica

## GENERALIDADES

- Fuente de alimentación  
[Modelo para Norteamérica] ..... 120 V CA, 60 Hz  
[Modelo general] ..... 110-120/220-240 V CA, 50/60 Hz  
[Modelo para China] ..... 220 V CA, 50 Hz  
[Modelo para Corea] ..... 220 V CA, 60 Hz  
[Modelo para Australia] ..... 240 V CA, 50 Hz  
[Modelos para Reino Unido y Europa] ..... 230 V CA, 50 Hz  
[Modelo para Asia] ..... 220-240 V CA, 50/60 Hz
- Consumo eléctrico  
[Modelos para Norteamérica, China, Corea, Australia, Reino Unido, Europa y generales] ..... 175 W  
[Modelo para Asia] ..... 140 W
- Consumo eléctrico en espera  
[Modelos para Norteamérica, China, Corea, Australia, Reino Unido, Europa y Asia] ..... 0,3% o menos
- Dimensiones (An × Al × Prof) ..... 435 × 141 × 322 mm
- Peso ..... 6,7 kg

## Gestión de comunicaciones Bluetooth

- La banda 2,4 GHz utilizada por los dispositivos compatibles con Bluetooth es una banda de radio que comparten numerosos tipos de equipos. Aunque los dispositivos compatibles con Bluetooth utilizan una tecnología que minimiza la influencia de otros componentes que emplean la misma banda de radio, dicha influencia puede reducir la velocidad o la distancia de las comunicaciones y, en algunos casos, interrumpir las comunicaciones.
- La velocidad de la transferencia de señales y la distancia a la que la comunicación es posible varían en función de la distancia entre los dispositivos de comunicación, la presencia de obstáculos, las condiciones de ondas de radio y el tipo de equipo.
- Yamaha no garantiza todas las conexiones inalámbricas entre esta unidad y los dispositivos compatibles con la función Bluetooth.

**EN SIMPLIFIED EU DECLARATION OF CONFORMITY**

Hereby, Yamaha Music Europe GmbH declares that the radio equipment type [R-S202D] is in compliance with Directive 2014/53/EU. The full text of the EU declaration of conformity is available at the following internet address:

<https://europe.yamaha.com/en/support/compliance/doc.html>

**FR DECLARATION UE DE CONFORMITE SIMPLIFIEE**

Le soussigné, Yamaha Music Europe GmbH, déclare que l'équipement radioélectrique du type [R-S202D] est conforme à la directive 2014/53/UE. Le texte complet de la déclaration UE de conformité est disponible à l'adresse internet suivante:

<https://europe.yamaha.com/en/support/compliance/doc.html>

**DE VEREINFACHTE EU-KONFORMITÄTSERKLÄRUNG**

Hiermit erklärt Yamaha Music Europe GmbH, dass der Funkanlagentyp [R-S202D] der Richtlinie 2014/53/EU entspricht. Der vollständige Text der EU-Konformitätserklärung ist unter der folgenden Internetadresse verfügbar: <https://europe.yamaha.com/en/support/compliance/doc.html>

**SV FÖRENKLAD EU-FÖRSÄKRAN OM ÖVERENSSTÄMMELSE**

Härmed försäkras Yamaha Music Europe GmbH att denna typ av radioutrustning [R-S202D] överensstämmer med direktiv 2014/53/EU. Den fullständiga texten till EU-försäkran om överensstämmelse finns på följande webbadress: <https://europe.yamaha.com/en/support/compliance/doc.html>

**IT DICHIARAZIONE DI CONFORMITÀ UE SEMPLIFICATA**

Il fabbricante, Yamaha Music Europe GmbH, dichiara che il tipo di apparecchiatura radio [R-S202D] è conforme alla direttiva 2014/53/UE. Il testo completo della dichiarazione di conformità UE è disponibile al seguente indirizzo Internet:

<https://europe.yamaha.com/en/support/compliance/doc.html>

**ES DECLARACIÓN UE DE CONFORMIDAD SIMPLIFICADA**

Por la presente, Yamaha Music Europe GmbH declara que el tipo de equipo radioeléctrico [R-S202D] es conforme con la Directiva 2014/53/UE. El texto completo de la declaración UE de conformidad está disponible en la dirección Internet siguiente:

<https://europe.yamaha.com/en/support/compliance/doc.html>

**PT DECLARAÇÃO UE DE CONFORMIDADE SIMPLIFICADA**

O(a) abaixo assinado(a) Yamaha Music Europe GmbH declara que o presente tipo de equipamento de rádio [R-S202D] está em conformidade com a Diretiva 2014/53/UE. O texto integral da declaração de conformidade está disponível no seguinte endereço de Internet:

<https://europe.yamaha.com/en/support/compliance/doc.html>

**NL VEREENVOUDIGDE EU-CONFORMITEITSVERKLARING**

Hierbij verklaar ik, Yamaha Music Europe GmbH, dat het type radioapparatuur [R-S202D] conform is met Richtlijn 2014/53/EU. De volledige tekst van de EU-conformiteitsverklaring kan worden geraadpleegd op het volgende internetadres:

<https://europe.yamaha.com/en/support/compliance/doc.html>

**BG ОПРОСТЕНА ЕС ДЕКЛАРАЦИЯ ЗА СЪОТВЕТСТВИЕ**

С настоящото Yamaha Music Europe GmbH декларира, че този тип радиосъоръжение [R-S202D] е в съответствие с Директива 2014/53/ЕС. Цялостният текст на ЕС декларацията за съответствие може да се намери на следния интернет адрес:

<https://europe.yamaha.com/en/support/compliance/doc.html>

**CS ZJEDNODUŠENÉ EU PROHLÁŠENÍ O SHODĚ**

Tímto Yamaha Music Europe GmbH prohlašuje, že typ rádiového zařízení [R-S202D] je v souladu se směrnicí 2014/53/EU. Úplné znění EU prohlášení o shodě je k dispozici na této internetové adrese:

<https://europe.yamaha.com/en/support/compliance/doc.html>

**DA FORENKLET EU-OVERENSSTEMMELSESERKLÆRING**

Hermed erklærer Yamaha Music Europe GmbH, at radioudstyrstypen [R-S202D] er i overensstemmelse med direktiv 2014/53/EU. EU-overensstemmelseserklæringens fulde tekst kan findes på følgende internetadresse:

<https://europe.yamaha.com/en/support/compliance/doc.html>

<b>ET</b>	<b>LIHTSUSTATUD ELI VASTAVUSDEKLARATSIOON</b>
Käesolevaga deklareerib Yamaha Music Europe GmbH, et käesolev raadioseadme tüüp [R-S202D] vastab direktiivi 2014/53/EL nõuetele. ELi vastavusdeklaratsiooni täielik tekst on kättesaadav järgmisel internetiaadressil: <a href="https://europe.yamaha.com/en/support/compliance/doc.html">https://europe.yamaha.com/en/support/compliance/doc.html</a>	
<b>EL</b>	<b>ΑΠΛΟΥΣΤΕΥΜΕΝΗ ΔΗΛΩΣΗ ΣΥΜΜΟΡΦΩΣΗΣ ΕΕ</b>
Με την παρούσα ο/η Yamaha Music Europe GmbH, δηλώνει ότι ο ραδιοεξοπλισμός [R-S202D] πληροί την οδηγία 2014/53/ΕΕ. Το πλήρες κείμενο της δήλωσης συμμόρφωσης ΕΕ διατίθεται στην ακόλουθη ιστοσελίδα στο διαδίκτυο: <a href="https://europe.yamaha.com/en/support/compliance/doc.html">https://europe.yamaha.com/en/support/compliance/doc.html</a>	
<b>HR</b>	<b>POJEDNOSTAVLJENA EU IZJAVA O SUKLADNOSTI</b>
Yamaha Music Europe GmbH ovime izjavljuje da je radijska oprema tipa [R-S202D] u skladu s Direktivom 2014/53/EU. Cjeloviti tekst EU izjave o sukladnosti dostupan je na sljedećoj internetskoj adresi: <a href="https://europe.yamaha.com/en/support/compliance/doc.html">https://europe.yamaha.com/en/support/compliance/doc.html</a>	
<b>LV</b>	<b>VĪENKĀRŠOTA ES ATBILSTĪBAS DEKLARĀCIJA</b>
Ar šo Yamaha Music Europe GmbH deklarē, ka radioiekārta [R-S202D] atbilst Direktīvai 2014/53/ES. Pilns ES atbilstības deklarācijas teksts ir pieejams šādā interneta vietnē: <a href="https://europe.yamaha.com/en/support/compliance/doc.html">https://europe.yamaha.com/en/support/compliance/doc.html</a>	
<b>LT</b>	<b>SUPAPRASTINTA ES ATITIKTIES DEKLARACIJA</b>
Aš, Yamaha Music Europe GmbH, patvirtinu, kad radijo įrenginių tipas [R-S202D] atitinka Direktyvą 2014/53/ES. Visas ES atitikties deklaracijos tekstas prieinamas šiuo interneto adresu: <a href="https://europe.yamaha.com/en/support/compliance/doc.html">https://europe.yamaha.com/en/support/compliance/doc.html</a>	
<b>HU</b>	<b>EGYSZERŰSÍTETT EU-MEGFELELŐSÉGI NYILATKOZAT</b>
Yamaha Music Europe GmbH igazolja, hogy a [R-S202D] típusú rádióberendezés megfelel a 2014/53/EU irányelvnek. Az EU-megfelelőségi nyilatkozat teljes szövege elérhető a következő internetes címen: <a href="https://europe.yamaha.com/en/support/compliance/doc.html">https://europe.yamaha.com/en/support/compliance/doc.html</a>	
<b>PL</b>	<b>UPROSZCZONA DEKLARACJA ZGODNOŚCI UE</b>
Yamaha Music Europe GmbH niniejszym oświadcza, że typ urządzenia radiowego [R-S202D] jest zgodny z dyrektywą 2014/53/UE. Pełny tekst deklaracji zgodności UE jest dostępny pod następującym adresem internetowym: <a href="https://europe.yamaha.com/en/support/compliance/doc.html">https://europe.yamaha.com/en/support/compliance/doc.html</a>	
<b>RO</b>	<b>DECLARAȚIA UE DE CONFORMITATE SIMPLIFICATĂ</b>
Prin prezenta, Yamaha Music Europe GmbH declară că tipul de echipamente radio [R-S202D] este în conformitate cu Directiva 2014/53/UE. Textul integral al declarației UE de conformitate este disponibil la următoarea adresă internet: <a href="https://europe.yamaha.com/en/support/compliance/doc.html">https://europe.yamaha.com/en/support/compliance/doc.html</a>	
<b>SK</b>	<b>ZJEDNODUŠENÉ EÚ VYHLÁSENIE O ZHODE</b>
Yamaha Music Europe GmbH týmto vyhlasuje, že rádiové zariadenie typu [R-S202D] je v súlade so smernicou 2014/53/EÚ. Úplné EÚ vyhlásenie o zhode je k dispozícii na tejto internetovej adrese: <a href="https://europe.yamaha.com/en/support/compliance/doc.html">https://europe.yamaha.com/en/support/compliance/doc.html</a>	
<b>SL</b>	<b>POENOSTAVLJENA IZJAVA EU O SKLADNOSTI</b>
Yamaha Music Europe GmbH potrjuje, da je tip radijske opreme [R-S202D] skladen z Direktivo 2014/53/EU. Celotno besedilo izjave EU o skladnosti je na voljo na naslednjem spletnem naslovu: <a href="https://europe.yamaha.com/en/support/compliance/doc.html">https://europe.yamaha.com/en/support/compliance/doc.html</a>	
<b>FI</b>	<b>YKSINKERTAISTETTU EU-VAATIMUSTENMUKAISUUSVAKUUTUS</b>
Yamaha Music Europe GmbH vakuuttaa, että radiolaitetyypin [R-S202D] on direktiivin 2014/53/EU mukainen. EU-vaatimustenmukaisuusvakuutuksen täysimittainen teksti on saatavilla seuraavassa internetosoitteessa: <a href="https://europe.yamaha.com/en/support/compliance/doc.html">https://europe.yamaha.com/en/support/compliance/doc.html</a>	
<b>TR</b>	<b>BASİTLEŞTİRİLMİŞ AVRUPA BİRLİĞİ UYGUNLUK BİLDİRİMİ</b>
İşbu belge ile, Yamaha Music Europe GmbH, radyo cihaz tipinin [R-S202D], Direktif 2014/53/ AB'ye uygunluğunu beyan eder. AB uyumu beyanının tam metni aşağıdaki internet adresinden edinilebilir: <a href="https://europe.yamaha.com/en/support/compliance/doc.html">https://europe.yamaha.com/en/support/compliance/doc.html</a>	

Importer: Yamaha Music Europe GmbH

Siemensstrasse 22-34, 25462 Rellingen, Germany

Yamaha Global Site  
<http://www.yamaha.com/>  
Yamaha Downloads  
<http://download.yamaha.com/>

Manual Development Group  
© 2021 Yamaha Corporation

Published 03/2021 IPEM-B0

YAMAHA CORPORATION

10-1 Nakazawa-cho, Naka-ku, Hamamatsu, 430-8650 Japan

VFD4480